



FAMOS

... die Werkraum-Dienstleister.



Werken & Technik

Naturwissenschaft & Technik

Kunsträume

Textilarbeitsräume

Erlebnissräume für Schüler

Sehr geehrte Interessenten und Geschäftspartner,

heute halten Sie den neuen Famos-Katalog 2013 in den Händen. Planen und gestalten Sie mit uns Ihre Fachraumeinrichtung – und alles aus einer Hand. Wir sind Ihr Werkraum-Dienstleister. Kompetenz und langjährige Erfahrung zeichnen unser Team aus.

Bei der Firma Famos spiegelt sich das Know-How und die Kompetenz der Firma Esslinger & Abt, Laupheimer Werkzeugfabrik und Ulmia wieder. Diese namhaften Unternehmen sind in Famos ganz oder teilweise übergegangen.

Die Vielzahl an Fachräumen, die wir in dieser langen Zeit ausgestattet haben und die ständige Optimierung unserer Produktpalette haben uns in unseren Kernbereichen Werken-/Technik, Naturwissenschaften & Technik, Textil, Kunst und Hauswirtschaft zum Marktführer gemacht. Dieses Potenzial und Wissen kommt Ihnen als anspruchsvoller Kunde im Rahmen von Neu- und Ergänzungsanschaffungen von der Planung bis zur fachgerechten Montage zugute. Qualität und Zuverlässigkeit werden bei uns großgeschrieben. Unser gesamtes Mobiliar ist vom TÜV / LGA-GS-zertifiziert. Selbstverständlich entspricht auch unser gesamtes Werkzeug- und Maschinensortiment den ständig wachsenden Sicherheitsvorschriften für Fachraumeinrichtungen von schulischen Einrichtungen bis zur Universität.

Die Firma Famos ist aktives Mitglied des Deutschen Didacta Verbandes, dem Verband der Bildungswirtschaft. Sämtliche Erkenntnisse aus dem daraus verbundenen Netzwerk über Weiterentwicklung im Schul- und Ausbildungssektor fließen direkt in unsere Dienstleistungs- und Produktpalette ein.

Ihr Team von Famos



FAMOS

... die Werkraum-Dienstleister.

Famos GmbH & Co. KG

Turmstraße 61 · 89231 Neu-Ulm

Tel. 0731 - 20 62-334 · Fax 0731 - 20 62-333

info@famos-gmbh.de · www.famos-gmbh.de



Wartungsvertrag Mobiliar

Sichtprüfung Maschinen/Mobiliar jährlich

- (Funktionalität und Optik vom Maschinen/Mobiliar prüfen und gegebenenfalls überarbeiten oder austauschen)
ACHTUNG: Beinhaltet keine Elektroprüfung, da diese nur von einem Elektriker durchgeführt werden darf.



Details der Wartung und Instandsetzung:

- Schränke: Schlösser und Scharniere ölen
- Werkbänke/Schülerarbeitstische: Gestellschrauben nachziehen, Spannzangen fetten und justieren, Ablagen befestigen, Hobelbankschlüssel erneuern, Nägel aus Oberflächen entfernen, Plattenlöcher kitten, Plattenoberflächen schleifen und mit Öl imprägnieren.
- Stühle / Hocker: Fußbodengleiter erneuern, Sitzplatten ausbessern, austauschen

Vorteil für den Nutzer:

- Werterhaltung, Funktion gesichert, Ästhetik erhalten, Ressourcen einsparen und SICHERHEIT schaffen.

Bestandsaufnahme, jährliche Inventur

(Für Mobiliar, Werkzeug, Klein-/Großmaschinen, die defekt, oder abhanden gekommen sind, Verbrauchsmaterial ein Angebot erstellen)



Workshops, Weiterbildung, Schulungen, Hausmessen

- für die Fachschaft in unseren Kompetenzzentren oder an Schulen anbieten (Newsletter)
- Sicherheit im Werk-/Technikraum
- Wie muss ein Werk-/Technikraum aktuell und in der Zukunft ausgestattet sein
- Handhabung von Großmaschinen (Berufsgenossenschaft, GUV, TÜV, LGA, Maschinenhersteller)
- Handhabung von Kleinmaschinen (Berufsgenossenschaft, GUV, TÜV, LGA, Maschinenhersteller)

Kümmern SIE sich um den Unterricht, WIR kümmern uns um den Rest!!!!

Unser Team – Innendienst



Steffen Ripple

Vertriebsleitung/Prokurist

Tel.: (+49) 731 – 2062-335

Fax: (+49) 731 – 2062-333

Mobil: (+49) 151 – 12628140

ripple@famos-gmbh.de



Michael Goller

Vertrieb Innendienst

Tel.: (+49) 731 – 2062-155

Fax: (+49) 731 – 2062-333

Mobil: (+49) 151 – 12628147

goller@famos-gmbh.de



Tobias Walser

Vertrieb Innendienst

Tel.: (+49) 731 – 2062-159

Fax: (+49) 731 – 2062-333

Mobil: (+49) 151 – 12628146

walser@famos-gmbh.de



Jürgen Freytag

Vertrieb Innendienst

Tel.: (+49) 731 – 2062-156

Fax: (+49) 731 – 2062-333

Mobil: (+49) 151 – 12628143

freytag@famos-gmbh.de



Wilhelm Schiller

Vertrieb Innendienst

Tel.: (+49) 731 – 2062-152

Fax: (+49) 731 – 2062-333

Mobil: (+49) 151 – 12628142

schiller@famos-gmbh.de



Insa Renfordt

Einkauf/Finanzbuchhaltung

Tel.: (+49) 731 – 2062-334

Fax: (+49) 731 – 2062-333

Mobil: (+49) 151 – 12628148

renfordt@famos-gmbh.de

Unser Team – Lager



Richard Kobler

Lager

Tel.: (+49) 731 – 2062-238

Fax: (+49) 731 – 2062-337



Hans-Peter Albrecht

Lager

Tel.: (+49) 731 – 2062-239

Fax: (+49) 731 – 2062-337



Lydia Prochaska

Lager

Tel.: (+49) 731 – 2062-239

Fax: (+49) 731 – 2062-337

Unser Team – Aussendienst



Steffen Ripple

PLZ: A, B, CH, I, L, NL 20 – 29,
70 – 73, 75, 77 – 79, 86 – 89
Tel.: (+49) 731 – 2062-335
Fax: (+49) 731 – 2062-333
Mobil: (+49) 151 – 12628140
ripple@famos-gmbh.de



Torsten Gruhn

PLZ: 10 – 19, 39
Tel.: (+49) 3375 – 9209 16
Fax: (+49) 3375 – 9209 12
Mobil: (+49) 151 – 12628141
torsten.gruhn@t-online.de



Steffen Mezger

PLZ: 90 – 97
Tel.: (+49) 7181 – 25 68 22
Fax: (+49) 731 – 2062 333
Mobil: (+49) 173 – 3455661
steffen.mezger@hotmail.de



Matthias Baldeweg

PLZ: 01 – 09, 98, 99
Tel.: (+49) 34204 –618 38
Fax: (+49) 34204 –618 38
Mobil: (+49) 172 – 799 17 18
matthias.baldeweg@superkabel.de



Peter Ihrig

PLZ: 30 – 35, 40 – 69, 74, 76
Tel.: (+49) 6274 – 9292 22
Fax: (+49) 6274 – 9292 25
Mobil: (+49) 171 – 82502 89
ihrig.peter@famos-gmbh.de





SchulenhelfenSchulen

Famos unterstützt die Initiative Schulen helfen Schulen

Seit Frühjahr 2012 setzen wir uns für Kinder und Jugendliche in Afrika ein. Der Zugang zur Bildung ist dort nicht selbstverständlich.

Damit übernehmen wir internationale soziale Verantwortung, denn die Initiative Schulen helfen Schulen unterstützt Schulen in Tansania, Afrika.

Deutsche Schulen vernetzen sich und helfen beim Aufbau von dringend benötigten Schulen in Tansania durch Spendenaktionen.

"Gemeinsam stark für bessere Bildung" ist unser Motto. Wir unterstützen aktiv diese Initiative und würden uns freuen, wenn auch Sie hier mitmachen würden.

Was Schulen alles machen können, und wie Sie auch mitmachen, finden Sie auf der Internetseite der Initiative oder Sie rufen uns einfach an.

Kontakt:

Kirsten Wilms
Tel. +49 160 9052 4089
kirsten.wilms@schulen-helfen-schulen.de
www.schulen-helfen-schulen.de

Hintergrund:

Unsere Außendienst-Mitarbeiterin, Frau Kirsten Wilms gründete die Initiative Schulen helfen Schulen zusammen mit dem Gründer und Vorstand von Streetkids international e.V. Diese Hilfsorganisation arbeitet seit 12 Jahren aktiv vor Ort in Tansania und baut mit Unterstützung aus Deutschland Waisenhäuser für Straßenkinder sowie Schulen.

Die einzige Chance dem Teufelskreis aus Armut, Gewalt und Krankheit zu entkommen ist Bildung.

Die schlechten Lebensumstände der Kinder dort lassen keinen Raum für Diskussionen, schnelle Hilfe ist nötig.

WIR MACHEN MIT! Famos ist dabei!

Machen auch Sie mit. Unterstützen Sie uns mit Ihrer Schule. Werden Sie Partnerschule von einer unserer Schulen in Tansania

Wie kann eine Schule helfen?

Mit Benefizwanderungen oder -Konzerten, mit einem Schulfest oder...

Schauen Sie einfach auf unserer Internetseite www.schulenhelfen-schulen.de vorbei, da gibt es Tipps und Informationen.



Und auch auf facebook finden Sie und Ihre SchülerInnen uns!

Ihr Famos-Team

„Das Lernumfeld unserer SchülerInnen hier und im europäischen Ausland optimal zu gestalten ist unsere tägliche Aufgabe. Doch denen zu helfen, für die ein Schulbesuch ohne unsere Hilfe gar nicht möglich wäre, ist unsere menschliche Verpflichtung“

(Steffen Ripple, Prokurist/Vertriebsleiter)

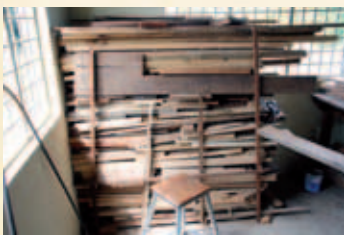

Inklusion und Integration – wir liefern die passende Infrastruktur!

Inklusion



Eine Gesellschaft für Alle

Ein Werkraum für Alle



mit FAMOS zu einem Werkraum für Alle.



Inklusion

„Dieser Weg wird kein leichter sein ...“ hört man oft in Gesprächen mit Lehrern und Verantwortlichen. Aber im gleichnamigen Pop-Song steckt auch viel Zuversicht. Die Hoffnung auf eine integrative und gleichberechtigte Wahrnehmung von Menschen mit Handicaps teilen wir.

Weshalb unser Angebot, welches wir eng mit Lieferanten und weiteren Partner abstimmen, schon vor der Verabschiedung der Ratifizierung der UN-Behindertenrechtskonvention auf Barrierefreiheit ausgerichtet war.

Diesen Weg werden wir weiter gehen, mit Ihnen. Nehmen Sie die Chance wahr, wenn es an Ihrem Bildungsstandort um Neugestaltung und Renovierung geht, Ihre Räume zukunftsicher zu gestalten.

Auch wenn es bei Ihnen noch keinen Fahrstuhl, eine Rampe oder sonstige bauliche Verbesserung geben sollte. Ihr Fachunterrichtsraum könnte in seiner nachhaltigen Gestaltung den Anfang machen, für eine Schule für Alle.

Fordern Sie uns heraus. Wir sind gern bereit, Ihren individuellen Bedarfen mit Kreativität zu begegnen. In unserem Netzwerk können wir auf eine reichhaltige Expertise von weiteren Fachleuten und Partnern, wie Architekten und Inklusionsberatern zurückgreifen. Deshalb werden wir auch für Sie Sonderlösungen finden, die Ihnen die Einrichtung von flexiblen Lernorten ermöglicht.

Jeder Schulträger hat sicherlich verschiedene Schwerpunkte und diese sind wieder von den unterschiedlichen politischen Rahmenbedingungen beeinflusst. Dennoch, auch wenn die Neugestaltung von Sozialräumen, der Fachkräftemangel und der Fokus auf andere Schwerpunkte wie Kita-Plätze etc. momentan der Inklusiven Schule noch im Wege zu stehen scheinen, wir beobachten die gesellschaftliche Debatte genau.

Und darum möchte wir Ihnen Mut machen. Denn Fachräume, die nach modernen Anforderungen eingerichtet sind und dabei alle Vorgaben des TÜV, der GUV, DIN-Normen und weitere Empfehlungen aus der Gesundheitsprävention für Arbeitsplätze beachten, sind Rahmenbedingungen, die auch in der realen Arbeitswelt angestrebt werden. Sinnvolle Farbgestaltungen zur Arbeitsorganisation nach neuesten Erkenntnissen der Arbeitspsychologie oder zur Ordnung von Werkzeugen sowie

zur Unterstützung von Kontrastsehen und der Wahrnehmung gehören genauso dazu. Neben dem Fakt, dass Sie in Ihrem Unterricht die Grundlage für die dringend benötigten Fachkräfte von morgen legen, sind modern eingerichtete Fachräume eine große Motivation für alle Schüler.

Vielleicht haben Sie die Möglichkeit einen Betrieb mit Ihren Klassen zu besuchen. Hier können auch Eltern angesprochen werden, die es Ihnen bestimmt danken, wenn sie in die Prozesse an Ihrer Schule integriert werden. Lassen Sie dort die Schüler die Arbeitsorganisation und Gestaltung von Arbeitsplätzen beobachten und protokollieren. Wagen Sie den Schritt und gestalten Sie Ihre neuen Räume zusammen mit der Schülerschaft, das fördert die Integration aller. Eventuell gibt es daraus den Impuls zur Gründung einer Schülerfirma, die könnte dann z. B. kleine Helferlein für den Schulgebrauch selbst herstellen. Beteiligen Sie Ihre Schüler an diesem Prozess der Gestaltung dieser neuen Lernwelt, das setzt Impulse für das Erleben von Kompetenzen und leitet zum Lösungsorientierten Handeln an. Dabei ergibt sich ein soziales Lernen, welches unsere Gesellschaft dringend benötigt und die Vermittlung von Werten möglich macht, die sonst angestaubt und abstrakt daher kommen, hier aber auf Selbsterfahrungen beruhen.

Inklusion ist eine große Chance für die Erfahrung von Beziehungsgestaltung und Emotionen. Wir helfen Ihnen, dafür den passenden Raum zu schaffen.

Inklusion ist so gesehen natürlich vor allem ein sozialer Prozess. Dennoch muss es sinnvolle Helfersysteme geben, die so individuell sein müssen/können wie es jeder Standort ist. Wir liefern Ihnen im engen Dialog mit Ihrem Schulträger genau die Infrastruktur, welche Ihrem Bedarf entspricht.

Egal, ob es sich um die passende Einrichtung und Lieferung von Werkzeug für den Grundschulbereich handelt. Sonderformate von Werkbänken, angepasst an Ihre Raumsituation, sind dabei genauso möglich, wie jede notwendige ergonomische Gestaltung von Arbeitsplätzen. Wundern Sie sich nicht, wenn wir Ihnen ungefragt auch immer ein umfassendes Angebot für den Linkshänderbedarf anbieten, das verstehen wir als Standard.

Sie beobachten in Ihrem Alltag an der Bildungsfront/an Ihrem Bildungsstandort ganz besondere Situationen und finden kein Angebot für Ihre individuellen Bedürfnisse? Sprechen Sie uns an, wir sind immer bereit, mit Ihnen nach den Lösungen zu suchen, die Sie in Ihrer Lebenswirklichkeit unterstützen! Diese gemeinsamen Entwicklungen nützen später bestimmt auch anderen bei ihrer täglichen Arbeit in der Ausbildung.

Nehmen Sie bitte unser unverbindliches Beratungsangebot wahr.



Inklusion und Integration – wir liefern die passende Infrastruktur!



INKLUSION







Fachraumeinrichtungen

Werkbänke

Elektroversorgung

Universalwerkbenke

Arbeitstische / Nähmöbel

FAMOS-Schranksystem

Zubehör

Werkzeugblöcke

Beratung

Kompetenz, langjährige Erfahrung und eine individuelle Beratung bei einem persönlichen Gespräch vor Ort durch unsere Fachberater machen Ihnen die Entscheidung für Ihre zukünftige Fachraumeinrichtung leichter.



Planung

In der Planungsphase werden Ihre Wünsche, funktionale Aspekte, räumliche Voraussetzungen und sicherheitsrelevante Aspekte erfasst und zusammengefügt. So entsteht ein individueller, auf Ihre Bedürfnisse zugeschnittener Fachraum.

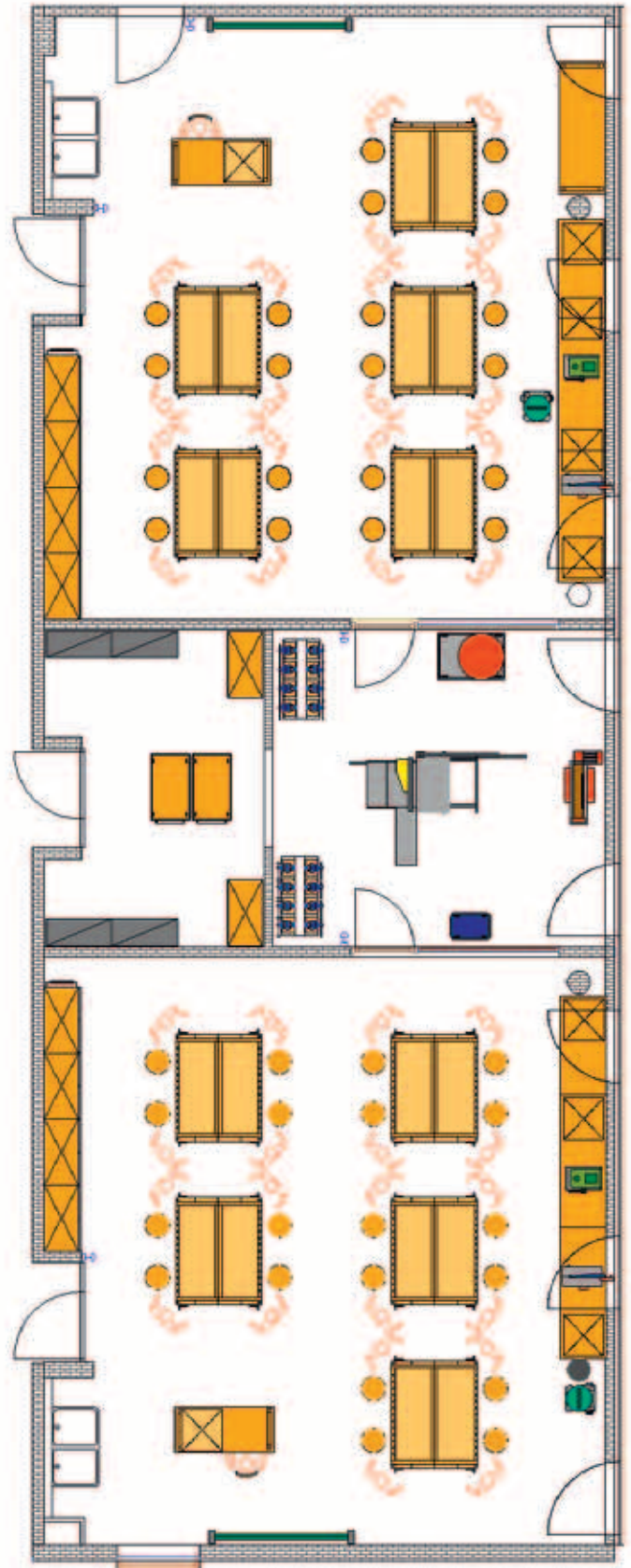

Ausschreibung

Wenn Sie von unseren Produkten überzeugt sind, erstellen wir für Sie Ausschreibungstexte, die Ihnen helfen werden, auch die Produkte zu erhalten, die Sie ausgewählt haben.

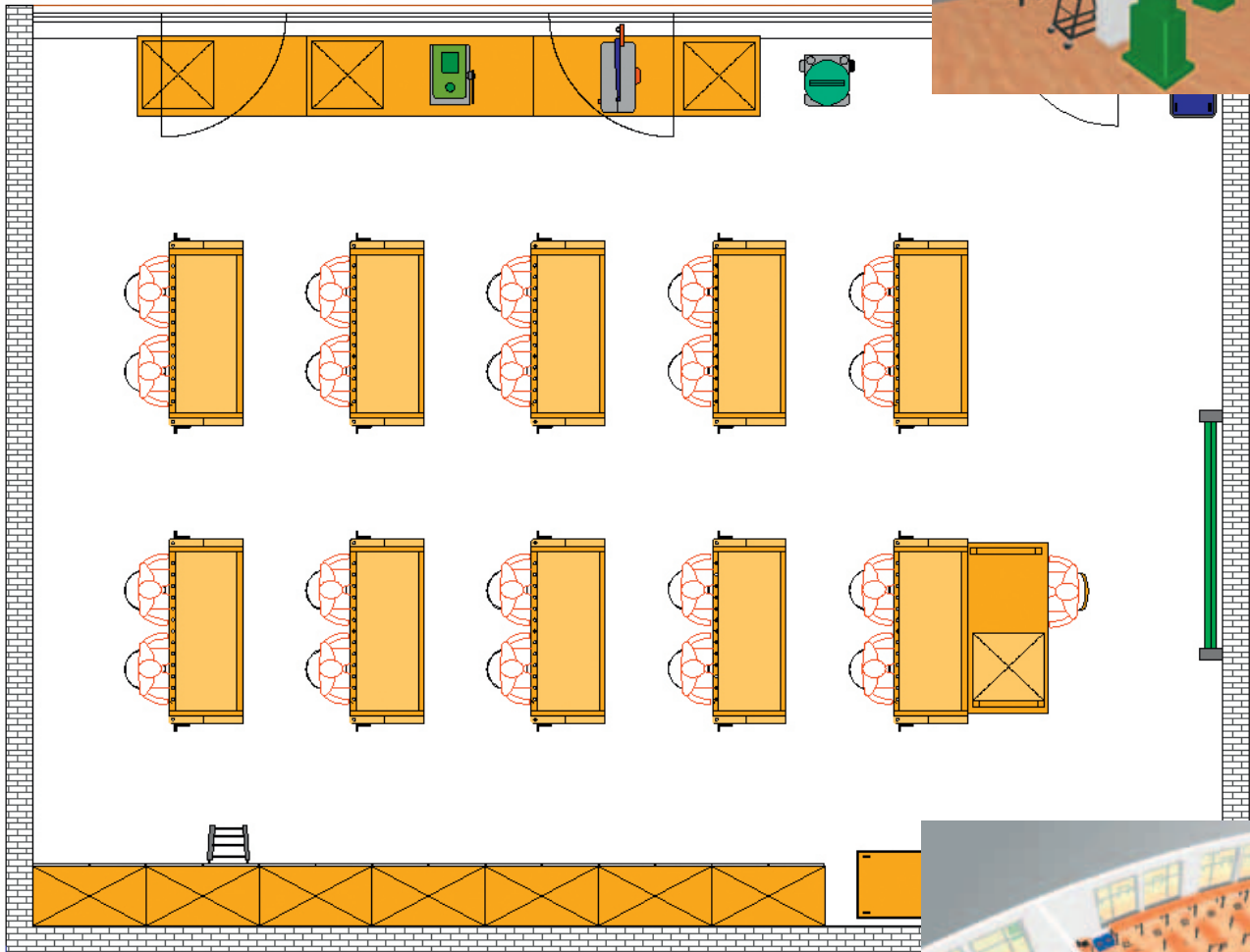

Einrichtung

Wir sichern Ihnen die vollständige Lieferung zum vereinbarten Termin zu und garantieren Ihnen die Lieferung der ausgeschriebenen Produkte gemäß dem Leistungsverzeichnis in der gewünschten und von uns gewohnten Qualität. Darüber hinaus erhalten Sie auf Wunsch einen Einführungskurs in Ihren neuen Maschinenpark. Selbstverständlich bestücken wir Ihnen auch die Schränke mit den gelieferten Werkzeugen. Nach abgeschlossener Montage wird von unseren Monteuren eine erste Abnahme der gelieferten Einrichtung vorgenommen um mit Ihnen zusammen den Lieferumfang zu dokumentieren.

Planung
Projektierung
Montage

Individuell
ganz nach
Kundenwunsch



Qualität

Fachgerechte
Beratung



Schülerarbeits-tische:

Grundsätzlich regelt sich die Art der Werk-tische nach den zu vermittelnden Tätigkeiten und Techniken. Für die **Holzbearbeitung** eignen sich im Schulbereich Grundschule, Hauptschule, Realschule, Gesamtschule und Gymnasium am besten **Universalwerk-bänke** oder **Teamhobelbänke**. Durch die Parallel-Spannzangen ist ein professionelles Arbeiten wie im späteren Berufsleben möglich. Sowohl kleine, kurze als auch große und dicke Werkstücke, unregelmäßig geformte oder runde Werkstücke, lassen sich hier ohne großen Aufwand einspannen und bearbeiten. Um bei Grund- oder Gesamtschulen für alle Schüler einen geeigneten Werk-tisch in der entsprechenden Höhe zu haben (700 – 950 mm), empfiehlt sich hier der Einsatz von manuell höhen-verstellbaren Gestellen (nicht bei Hobelbänken möglich). Da in den vorgenannten Schultypen die **Metallbearbeitung** nur noch eine untergeordnete Rolle spielt (Übungen sind überwiegend auf Blechbearbeitung und Drahtbiegen begrenzt), sollten hierfür auch keine Werkbänke extra angeschafft werden. Hier ist die Möglichkeit gegeben, mit Hilfe von T-Stücken aus massiver Buche und aufgeschraubten Parallelschraubstöcken, welche dann in die Parallelspannzangen eingespannt werden, die optimale Lösung herzustellen. Sollte ausschließlich ein Raum für die **Elektrotechnik** eingerichtet werden, so eignen sich am ehesten **Standard-Werkbänke**. Diese sollten in der Höhe manuell mittels zentraler Handkurbel und Kegelradgetriebe verstellbar sein, da sie sowohl als Sitz- als auch als Steharbeitsplätze dienen müssen. In kombinierten Räumen können auch **Universalwerk-bänke** mit Höhenverstellung mittels zentraler Handkurbel und Kegelradgetriebe verwendet werden. Für Teamarbeiten eignen sich Vielzweckwerk-bänke mit 4 Arbeitsplätzen besonders gut. Die Länge der Tischplatten (1360 mm oder 1500 mm) richtet sich in erster Linie nach der Raumgröße und den daraus resultierenden Platzverhältnissen. Ob Tische mit Bankhaken oder Winkelspannbacken verwendet werden, sollte jeder für sich entscheiden.

Lehrerarbeits-tische:

In Werkräumen empfiehlt sich der Einsatz von **Standard-Werkbänken**. Diese können je nach Wunsch mit entsprechenden Unterbauten versehen werden. Auch der Unterbau von Einbauschränken, welche für eine Elektroversorgung mit Schutzkleinspannung erforderlich sind, kann hier problemlos erfolgen. Der Anbau eines Parallelschraubstockes ist ebenfalls möglich. Im Werkraum bietet sich eine Bankplatte aus Buche massiv oder Multiplex an. Lehrer, die einen **Demonstrationsarbeitsplatz** für die praktischen Lehrvorführungen nutzen möchte, sollte eine **Universalwerkbank** mit einer Parallelspannzange und einer Tischlänge von 1500 mm verwenden.

Reihenwerk-bänke:

Hier ist ebenfalls der Einsatz von Standard-Werkbänken zu empfehlen. Die Aufstellung sollte an der Fensterseite erfolgen. Somit arbeitet der Schüler nicht gegen eine Wand und es kommt durch die Fenster zu einer besseren Ausleuchtung der Arbeitsplätze. Reihenwerk-bänke sollten in erster Linie für die Maschinenstrecke im Werk oder Technikraum genutzt werden. Damit die elektrischen Geräte betrieben werden können, kann in der Planung eine Stromversorgung mit bedacht werden. Diese sollte über einen fest montierten Installationskanal erfolgen, welcher die notwendigen Stromkreise beinhaltet.



Modell Buche

Werkbankplatte Buche massiv
Stärke 45 mm, Tiefe 700 mm.
Aus massivem, gedämpftem
Rotbuchenholz, durchgehend verleimt, Feuchtigkeitsgehalt ca. 8 % beidseitig geschliffen, mit Oberflächenschutz. Kanten und Ecken leicht gefast.

(Werkbankplatte 50 – 60 mm stark auf Anfrage jederzeit lieferbar.)



Modell Multiplex

Werkbankplatte Multiplex,
Stärke 45 mm, Tiefe 700 mm.
Aus kreuzweise verleimten Furnierlagen, Verleimung BFU 100 nach DIN 68705, Feuchtigkeitsgehalt 8 – 10 %, beidseitig geschliffen, mit Oberflächenschutz. Kanten und Ecken leicht gefast.



Modell Kunststoff

Werkbankplatte Kunststoff,
Stärke 40 mm, Tiefe 700 mm.
Als Verbundplatte, beidseitig mit HPL nach DIN 16926 belegt. Schichtstoffstärke 0,8 mm, Temperaturbelastung kurzzeitig bis 180°C. Mit ABS Sicherheitskante Stärke 3 mm.

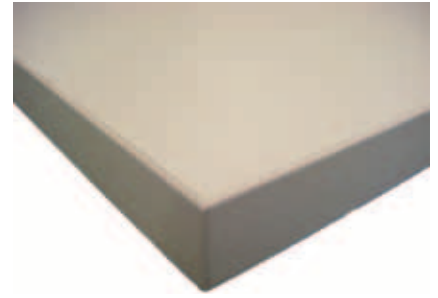

Gestell mit manueller Höhenverstellung HM

Für individuelle Arbeitshöhen, manuell Einstellbar von 700 – 900 mm. Untergestell aus Teleskop-Vierkantstahlrohr. Außenrohr 60 x 60 x 2 mm, Innenrohr 55 x 55 x 2 mm. Die Höhenverstellung erfolgt über Einschubfüße in den Gestellteilen. Sicherung der Arbeitshöhe erfolgt über eine Klemmschraube. Alle Tischbeine mit Kunststoffbodengleiter. Stahlteile standardmäßig lackiert in RAL 7016 anthrazitgrau.

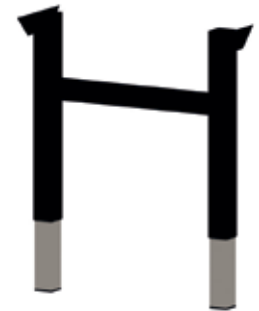

Gestell mit zentraler Höhenverstellung HK

Höhenverstellung stufenlos von 700-950 mm. Die Höhenverstellung erfolgt mit einer Handkurbel zentral. Die innenliegenden Kegelradgetriebe sind mit Steuerstangen verbunden. Die Arbeitsspindeln mit Trapezgewinde 12 x 3 mm sind kugelgelagert. Hubkraft der Getriebe 480 kg. Untergestell aus Teleskop-Vierkantstahlrohr. Außenrohr 60 x 60 x 2 mm, Innenrohr 55 x 55 x 2 mm. Sicherung der Arbeitshöhe erfolgt über eine Klemmschraube. Alle Tischbeine mit Kunststoffbodengleiter. Stahlteile standardmäßig lackiert in RAL 7016 anthrazitgrau.

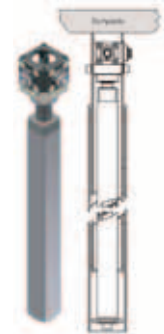

Gestell mit zentraler Höhenverstellung HK 1

Höhenverstellung stufenlos von ca. 650 – 950 mm. Die Höhenverstellung erfolgt mit einer Handkurbel zentral. Untergestell aus Teleskop-Vierkantstahlrohr. Außenrohr 60 x 60 x 2 mm. Innenrohr 55 x 55 x 2 mm, mit spielfreier und wartungsfreier Rohr-in-Rohrführung in oberer und unterer Position (keine zusätzliche Klemmung der einzelnen Werkbankfüße durch Klemmhebel notwendig). Getriebebausteine (4 Stück) aus Zinkdruckguss, in jedem Werkbankfuß. LBH 50 x 50 x 50 mm. Übersetzung 1,83:1 (Pro Umdrehung 3 mm Höhenverstellung) mit einzelgehärteten, kugelgelagerten Kegelzahnradern. Gewindespindel mit 14 mm Trapezgewinde 300 mm lang, gelagert in Vierkantrohr 22 x 22 mm mit Kunststoffgewindebuchse und M8 Befestigungsplatte für Werkbankfüße. Antriebsstangen aus 6 mm Profilstahl in Schutzrohr auf der Innenseite der Zargen angebracht. Alle Tischbeine mit Kunststoffbodengleiter. Stahlteile standardmäßig lackiert in RAL 7016 anthrazitgrau.

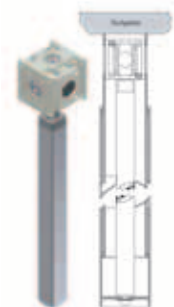

Unterbauten aus Holz mit Schubkästen und/oder Drehtüren Baureihe Buche Echtholz furniert.

Schrankkorpus aus Spanplatte E 1, 19 mm, rotbuche-furniert, naturlackiert.

Türen aus Spanplatte E 1, 19 mm, rotbuche-furniert, naturlackiert, mit Einbohr-Zylinderbändern, Öffnungswinkel bis zu 250°.

Schubladen aus massiver Rotbuche, gedübelt und verleimt

Schubladenblende aus Spanplatte E 1, 19 mm, rotbuche-furniert, naturlackiert.

Schubladenführungen als Rollschubführungen, Tragkraft ca. 30 kg.

Unterbauten mit **Blende** für Zentralverschluss und Zylinderschloss.

Korpusbreite 610 mm, **Korpustiefe** 600 mm.

(Ausführung: Korpus in Tischlerplatte Buche furniert, Front in Buche massiv mit Griffhohlkehle und Sockel in Buche massiv jederzeit ohne Mehrpreis lieferbar.)



Unterbauten aus Holz mit Schubkästen und/oder Drehtüren Baureihe Buche Dekor .

Schrankkorpus aus Spanplatte E 1, 19 mm, kunststoffbeschichtet

Türen aus Spanplatte E 1, 19 mm, kunststoffbeschichtet, mit Einbohr-Zylinderbändern, Öffnungswinkel bis zu 250°.

Schubladen aus massiver Rotbuche, gedübelt und verleimt

Schubladenblende aus Spanplatte E 1, 19 mm, kunststoffbeschichtet.

Schubladenführungen als Rollschubführungen, Tragkraft ca. 30 kg.

Unterbauten mit **Blende** für Zentralverschluss und Zylinderschloss.

Korpusbreite 610 mm, **Korpustiefe** 600 mm.



Unterbaublock aus Stahlblech

Gehäuse in 1,5 mm Stahlblechkonstruktion verschweißt

Schubladen mit integrierter Aufnahme für Ordnungssysteme.

Schubladen rollengelagert, mit Selbsteinzug, 88 % ausziehbar, Tragfähigkeit 70 kg, Innenmaße 490 x 560 mm

Griffleiste mit Beschriftungseinheit

Schränke mit Flügeltür, Öffnungsweite 125°,

Innenmaß BT: 560 x 620 mm, Front 360 bzw. 540 mm

Fachboden Tragkraft 50 kg

Zentralverschluss mit Zylinderschloss







Famos **FARBKONZEPT** für Werkbänke – Hocker – Arbeitstische

Die Firma FAMOS bietet eine große Farbpalette für Werkbankfüße, Hocker und Stühle sowie die Arbeitstische an. Standardmäßig werden die Stahlteile in RAL 7016 anthrazitgrau pulverbeschichtet. Hier Beispiele aus der Farbpalette.

	RAL 3000 Feuerrot
	RAL 3004 Purpurrot
	RAL 5010 Enzianblau
	RAL 5012 Lichtblau
	RAL 5015 Himmelblau

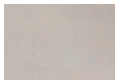

RAL 5018 Türkisblau	
RAL 6011 Resedagrün	
RAL 7016 Anthrazitgrau	
RAL 9006 Weißaluminium	
RAL 9011 Graphitschwarz	

Diese Farbtabelle ist nur eine Orientierungshilfe für die ungefähre Farbanmutung. Genauere Farbinformationen entnehmen Sie bitte der RAL Farbkarte. Farbabweichungen sind vorbehalten und berechtigen nicht zur Reklamation. Die Haftung für Druckfehler und -mängel ist ausgeschlossen.

Auf Wunsch sind weitere RAL-Farbtöne lieferbar

Standard Werkbank

Arbeitshöhe 850 mm

Ausstattung:

Werkbankplatte Buche
massiv
2 Gestellteile



Ausführung	Plattengröße	Bestell-Nr.	Preis €
Buche HM	1000 x 700 mm	10006	264,35
Buche HM	1500 x 700 mm	10001	300,30
Buche HM	2000 x 700 mm	20001	344,76
Buche HK	1000 x 700 mm	10011	508,19
Buche HK	1500 x 700 mm	10012	544,14
Buche HK	2000 x 700 mm	10013	589,24

Standard Werkbank

Arbeitshöhe 850 mm

Ausstattung:

Werkbankplatte
Multiplex
2 Gestellteile.



Ausführung	Plattengröße	Bestell-Nr.	Preis €
Multiplex HM	1000 x 700 mm	20005	241,43
Multiplex HM	1500 x 700 mm	30005	294,89
Multiplex HM	2000 x 700 mm	30008	337,56
Multiplex HK	1000 x 700 mm	30010	485,91
Multiplex HK	1500 x 700 mm	30011	538,73
Multiplex HK	2000 x 700 mm	30012	582,06

Standard Werkbank

Arbeitshöhe 850 mm

Ausstattung:

Werkbankplatte
2 Gestellteile
1 Schubladenblock
1 Drehtüre
1 Zylinderschloss



Ausführung	Plattengröße	Bestell-Nr.	Preis €
Buche	1500 x 700 mm	10014	581,62
Multiplex	1500 x 700 mm	30013	576,21
Kunststoff	1500 x 700 mm	10113	593,33

Standard Werkbank

Arbeitshöhe 850 mm

Ausstattung:

Werkbankplatte
2 Gestellteile
1 Schubladenblock
3 Blendenhöhe 132 mm
1 Zentralverschluss



Ausführung	Plattengröße	Bestell-Nr.	Preis €
Buche	2000 x 700 mm	10016	825,57
Multiplex	2000 x 700 mm	30015	818,37
Kunststoff	2000 x 700 mm	10115	840,06

Standard Werkbank

Arbeitshöhe 850 mm

Ausstattung:

Werkbankplatte Kunststoff
2 Gestellteile



Ausführung	Plattengröße	Bestell-Nr.	Preis €
Kunststoff HM	1000 x 700 mm	10100	282,40
Kunststoff HM	1500 x 700 mm	10101	312,01
Kunststoff HM	2000 x 700 mm	10102	359,25
Kunststoff HK	1000 x 700 mm	10110	526,24
Kunststoff HK	1500 x 700 mm	10111	555,85
Kunststoff HK	2000 x 700 mm	10112	603,74

Standard Werkbank, fahrbar

Arbeitshöhe 850 mm

Ausstattung:

Werkbankplatte
2 Gestellteile
1 oberer Ablageboden
4 Lenkrollen, 2 Rollen mit Stopp.



Ausführung	Plattengröße	Bestell-Nr.	Preis €
Buche	1000 x 700 mm	10008	368,98
Buche	1500 x 700 mm	10005	415,07
Multiplex	1000 x 700 mm	20007	346,06
Multiplex	1500 x 700 mm	30007	409,66
Kunststoff	1000 x 700 mm	10106	396,14
Kunststoff	1500 x 700 mm	10107	426,80

Standard Werkbank

Arbeitshöhe 845 mm

Ausstattung:

Werkbankplatte
1 Gestellteil
1 Schubladenblock
2 Blendenhöhe 92 mm
1 Blendenhöhe 188 mm
1 Blendenhöhe 252 mm
1 Zentralverschluss



Ausführung	Plattengröße	Bestell-Nr.	Preis €
Buche	1500 x 700 mm	10015	772,21
Multiplex	1500 x 700 mm	30014	766,80
Kunststoff	1500 x 700 mm	10114	783,60

Standard Werkbank

Arbeitshöhe 845 mm

Ausstattung:

Werkbankplatte
2 Schubladenblöcke
4 Blendenhöhe 188 mm
1 Blendenhöhe 124 mm
1 Blendenhöhe 252 mm
1 Zentralverschluss



Ausführung	Plattengröße	Bestell-Nr.	Preis €
Buche	2000 x 700 mm	10017	1312,52
Multiplex	2000 x 700 mm	30016	1305,32
Kunststoff	2000 x 700 mm	10116	1326,94

Gruppenwerkbank

Gruppenwerkbank

Schlicht und dabei so vielfältig präsentiert sich die Gruppen-Werkbank. Robust, funktionell und in jedem Detail, konsequent durchdacht, sorgt sie für mehr Platz auf kleinstem Raum. Ganz nach Ihren Wünschen. Sie haben die Wahl bei Schubladen und Türen. Unser Zubehörsortiment bietet Ihnen ein breites Spektrum an Erweiterungsmöglichkeiten. Die Gruppen-Werkbank eignet sich hervorragend für den Einsatz im schulischen und betrieblichen überall dort, wo Teamarbeit erforderlich ist.

Die Original **ANKE Buche-Massiv-Platte** ist längsseits riegelartig zahnverleimt. Dank dem einzigartigen Herstellungsverfahren ist die Platte robust und widerstandsfähig, höchst belastbar und von enorm hoher Lebensdauer. Dank Ihrer **50 mm Plattenstärke** ist die Platte mehrmals abschleifbar. Die Oberfläche wird mit einem hochwertigen Öl behandelt. **Unterbau / Schubladenblöcke** aus Stahlblech, verschweißt. Schubladen mit Lochböden und Schlitzwänden zur individuellen Unterteilung. Schubladen rollengelagert mit Vollauszug, 100 kg Traglast pro Schublade und Einzelauszugssperre. Schubladeninnenmaß 500 x 540 mm, Griffprofile mit Beschriftungsmöglichkeit. Türen mit Versteifungsprofilen und stabilen Scharnieren mit Zuhaltung. Türöffnungswinkel 180°. Zentralverschluss mit Zylinderschloss und 2 Schlüsseln. Alle Metallteile gepulvert. Maximale Traglast der Werkbank 1000 kg.



Sechseck-Werkbank

Arbeitshöhe 850 mm, Werkbankplatte Buche massiv 50 mm stark, Oberfläche mit hochwertigem Öl behandelt. Kantenlänge 1350 mm, Durchmesser 2700 mm, Plattenbreite 2340 mm. Aufteilung in 2 Teilen mit Plattenverbinder miteinander verbunden. 6 Stahlblech-Sockelschränke, Gehäuse lichtgrau nach RAL 7035, Schubladen lichtblau nach RAL 5012 pulverbeschichtet. 2 Schubladen FH 90 mm, 1 Schublade FH 180 mm, 1 Schublade FH 360 mm.



Bezeichnung	Best.-Nr.	Preis €
6-eck-Werkbank	08100	7293,18
Blenden, 6 Stk.	08101	227,50

6-Eck Energieaufsatz

Inkl. Ausstattung, Seitenlänge 535 mm, Höhe 170 mm, mit Holzabdeckplatte, Blechgehäuse pulverbeschichtet in lichtgrau RAL 7035.

Bestückung pro Arbeitsseite :
2 Schukosteckdosen 230 V E10/16A mit Deckel.
(ohne Verkabelung)



Bezeichnung	Best.-Nr.	Preis €
Energieaufsatz	08115	873,85

6-Eck Energieaufsatz

Inkl. Ausstattung, Seitenlänge 535 mm, Höhe 170 mm, mit Holzabdeckplatte, Blechgehäuse pulverbeschichtet in lichtgrau RAL 7035.

Bestückung pro Arbeitsseite :
1 Schnellkupplung Druckluft.
1 Schukosteckdose 230 V E10/16A mit Deckel.
1 CEE Steckdose 16 A/400 V mit Deckel.
(ohne Verkabelung)



Bezeichnung	Best.-Nr.	Preis €
Energieaufsatz	08116	1448,58

6-Eck Energieaufsatz

Inkl. Ausstattung, Seitenlänge 535 mm, Höhe 170 mm, mit Holzabdeckplatte, Blechgehäuse pulverbeschichtet in lichtgrau RAL 7035.

2 Schukosteckdosen 230 V E10/16A mit Deckel.
1 CEE Steckdose 16 A/400 V mit Deckel.
(ohne Verkabelung)



Bezeichnung	Best.-Nr.	Preis €
Energieaufsatz	08117	1470,10

Sechseck-Werkbank



Sechseck-Werkbank

Ausführung mit festem Gestellteil

Werkbankplatte Buche massiv, Stärke 45 mm. Aus massivem, gedämpftem Rotbuchenholz, durchgehend verleimt, Feuchtigkeitsgehalt ca. 8 %, beidseitig geschliffen, die Oberfläche wird mit einem hochwertigem Öl behandelt. Kanten und Ecken leicht gefast. Kantenlänge 800 / 1000 mm, Durchmesser 1600 / 2000 mm, Platten-Breite 1400 / 1730 mm. Aufteilung in 2 Teile mit einer durchgehenden, nicht sichtbaren Feder sowie Plattenverbindern miteinander verbunden.

Untergestell aus Vierkantstahlrohr 60 x 60 x 2 mm, mit nach unten versetzter Querverstrebung fest verschweißt. Arbeitshöhe 850 mm. Alle Tischbeine mit Kunststoffbodengleiter und Niveausgleichsschraube. Stahlteile standardmäßig lackiert in RAL 7016 anthrazitgrau.

Ausführung mit höhenverstellbarem Gestell

Werkbankplatte Buche massiv, Stärke 45 mm. Aus massivem, gedämpftem Rotbuchenholz, durchgehend verleimt, Feuchtigkeitsgehalt ca. 8 %, beidseitig geschliffen, die Oberfläche wird mit einem hochwertigem Öl behandelt. Kanten und Ecken leicht gefast. Kantenlänge 800 / 1000 mm, Durchmesser 1600 / 2000 mm, Platten-Breite 1400 / 1730 mm. Aufteilung in 2 Teile mit einer durchgehenden, nicht sichtbaren Feder sowie Plattenverbindern miteinander verbunden.

Für individuelle Arbeitshöhen, manuell einstellbar von 700 – 900 mm. Untergestell aus Teleskop-Vierkantstahlrohr. Außenrohr 60 x 60 x 2 mm, Innenrohr 55 x 55 x 2 mm. Die Höhenverstellung erfolgt über Einschubfüße in den Gestellteilen. Sicherung der Arbeitshöhe erfolgt über eine Klemmschraube. Alle Tischbeine mit Kunststoffbodengleiter. Stahlteile standardmäßig lackiert in RAL 7016 anthrazitgrau.

Bezeichnung	Kantenlänge / Durchmesser / Plattenbreite	Bestell-Nr.	Preis €
6-Eck-Werkbank, feste Höhe	800/1600/ 1400 mm	08118	811,75
6-Eck-Werkbank, feste Höhe	1000/2000/ 1730 mm	08119	1117,52
6-Eck-Werkbank, höhenverstellbar	800/1600/ 1400 mm	08108	949,50
6-Eck-Werkbank, höhenverstellbar	1000/2000/ 1730 mm	08107	1149,02

Reihenwerkbank

Stellen Sie sich Ihre eigene Reihenwerkbank aus unseren Einzelkomponenten zusammen. Die Einzelkomponenten können individuell an Ihr Raumkonzept angepasst werden. **Für jede Raumsituation haben wir die richtige Lösung.**



Reihenwerkbank mit Schubladenblöcken wahlweise in Holz- oder Metallausführung. Maßgenaue Werkbanklängen sind einfach zu realisieren. Anpassung an verschiedene Brüstungshöhen durch höhenverstellbare Gestellteile möglich



Werkbankplatte Buche massiv

Stärke 45 mm, Tiefe 700 mm. Beidseitig geschliffen, mit Oberflächenschutz. Kanten und Ecken leicht gefast. (Werkbankplatte 50 – 60 mm stark auf Anfrage jederzeit lieferbar.)

Länge	Best.-Nr.	Preis €
1000 mm	00927	97,45
1500 mm	00600	133,40
2000 mm	00601	177,86
2500 mm	00502	222,34
3000 mm	00602	292,36



Rückleiste Buche

Buche massiv, Stärke 25 mm / Höhe 45 mm, mit Befestigungsmaterial. Zur Montage auf der Werkbankplatte.

Länge	Best.-Nr.	Preis €
1000 mm	00661	6,09
1500 mm	00656	6,79
2000 mm	00657	8,81



Werkbankplatte Multiplex

Stärke 45 mm, Tiefe 700 mm. Aus kreuzweise verleimten Furnierlagen, Verleimung BFU 100 nach DIN 68705, Feuchtigkeitsgehalt 8 – 10 %, beidseitig geschliffen, mit Oberflächenschutz. Kanten und Ecken leicht gefast.

Länge	Best.-Nr.	Preis €
1000 mm	00928	74,53
1500 mm	00604	127,99
2000 mm	00605	170,66



Rückleiste Kunststoff

Aus Spanplatte Phenolharzbeschichtet. Stärke 22 mm / Höhe 45 mm. Oberfläche grauweiß RAL 9002, mit Befestigungsmaterial zur Montage auf der Werkbankplatte.

Länge	Best.-Nr.	Preis €
1000 mm	00668	12,60
1500 mm	00669	14,70
2000 mm	00614	14,70

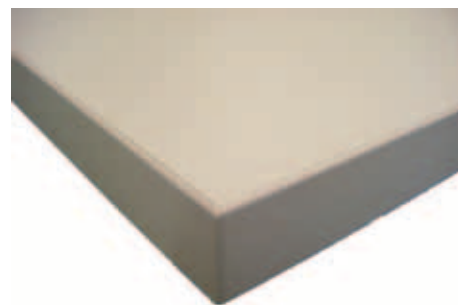

Werkbankplatte Kunststoff

Stärke 40 mm, Tiefe 700 mm. Als Verbundplatte, beidseitig mit HPL nach DIN 16926 belegt. Schichtstoffstärke 0,8 mm, Temperaturbelastung kurzzeitig bis 180°C. Mit ABS Sicherheitskante Stärke 2 mm.

Länge	Best.-Nr.	Preis €
1000 mm	00925	114,86
1500 mm	00926	144,47
2000 mm	00929	191,71



Kantenschutz

Querschnitt 30 x 45 x 4 mm, als Stahlwinkel. Zum einlassen in die Vorderkante der Werkbankplatte.

Länge	Best.-Nr.	Preis €
1000 mm	00659	18,37
1500 mm	00660	22,26
2000 mm	00663	26,25

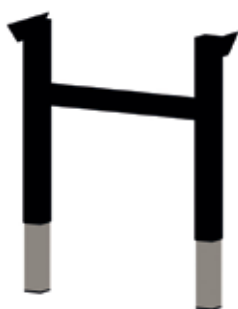

Gestellteil für Arbeitshöhe 700 – 900 mm
Mit Hartkunststoff Fußplatten.
Lackierung in Standardfarbe RAL 7016 anthrazitgrau.

Best.-Nr.	Preis €
07131	83,09



Heizkörperabdeckung
Zur Montage mit Auflagerleisten an der Werkbank und der Wand. Material Alu-Lochblech.
Breite 100mm

Länge	Best.-Nr.	Preis €
500 mm	00765	59,85
1000 mm	00766	75,18
2000 mm	00767	97,23



Ablage Multiplex 350 mm
Stärke 19 mm, zur Montage auf der Querstrebe der Gestellteile.
Lichte Höhe 170 mm.

Länge	Best.-Nr.	Preis €
1000 mm	00637	20,29
1500 mm	00631	30,43
2000 mm	00632	40,57



Stahlblechbelag
Dicke 1 mm, Längskanten abgekantet, Befestigung an der Unterseite. Verzinkte Ausführung, korrosionsbeständig.

Länge	Best.-Nr.	Preis €
1000 mm	00647	116,96
1500 mm	00611	129,56
2000 mm	00612	152,14



Bodenbefestigung
Zur ortsfesten Montage der Werkbänke auf dem Fußboden. Material gelochtes Winkeleisen mit Befestigungsmaterial

Best.-Nr.	Preis €
00650	2,08



Ablage Kunststoff 350 mm
Stärke 19 mm, zur Montage auf der Querstrebe der Gestellteile.
Lichte Höhe 170 mm.

Länge	Best.-Nr.	Preis €
1000 mm	00638	29,40
1500 mm	00639	30,45
2000 mm	00634	33,60



Parallelspannzange
mit Bankhakenloch, wahlweise mit Hobelbankschlüssel oder 6-Kantkurbel.

Ausführ.	Best.-Nr.	Preis €
HBS. li.	07208	105,41
6-Kant li.	07217	128,09
HBS re.	07207	105,41
6-Kant re.	07218	128,09



Elastomere Tarierschraube
rutschfest und schwingungs-dämpfend. Durchmesser 50 mm, nicht kontaktfärbend.

Best.-Nr.	Preis €
00563	6,10



Ablage Multiplex 500 mm
Stärke 19 mm, zur Montage auf der Querstrebe der Gestellteile.
Lichte Höhe 170 mm.

Länge	Best.-Nr.	Preis €
1000 mm	00676	28,98
1500 mm	00678	43,46
2000 mm	00677	59,64



Hobelbankschlüssel
Durchmesser 22 mm, Buche natur, mit Kunststoffendkappen.

Ausführ.	Best.-Nr.	Preis €
HBS	00149	1,89



Wasserfeste Lackierung
Plattenoberfläche wird mit PUR Lack behandelt.
Abrechnung erfolgt pro qm.

Best.-Nr.	Preis €
08031	58,06



Ablage Kunststoff 500 mm
Stärke 19 mm, zur Montage auf der Querstrebe der Gestellteile.
Lichte Höhe 170 mm.

Länge	Best.-Nr.	Preis €
1000 mm	00646	33,60
1500 mm	00648	35,70
2000 mm	00649	39,90

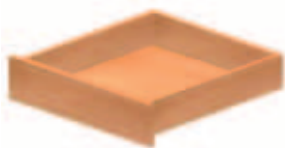

Einzel Schublade

Buche massiv, Blende 136 mm. Innenmaß BTH: 514 x 543 x 100 mm. Anbausatz mit Rollschubführungen.

Best.-Nr.	Preis €
07037	86,09

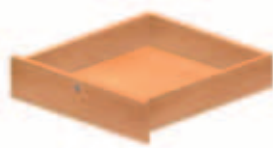

Einzel Schublade

Buche massiv, Blende 136 mm, mit Schloss. Innenmaß BTH: 514 x 543 x 100 mm. Anbausatz mit Rollschubführungen.

Best.-Nr.	Preis €
07034	166,00

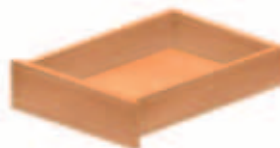

Einzel Schublade

Buche massiv, Blende 136 mm. Innenmaß BTH: 388 x 543 x 100 mm. Anbausatz mit Rollschubführungen.

Best.-Nr.	Preis €
07036	71,04

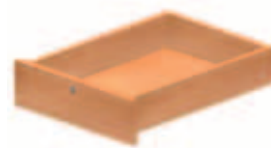

Einzel Schublade

Buche massiv, Blende 136 mm, mit Schloss. Innenmaß BTH: 388 x 543 x 100 mm. Anbausatz mit Rollschubführungen.

Best.-Nr.	Preis €
07035	151,00



Unterbaublock

HBT: 403 x 600 x 595 mm
1 Drehtüre, 380 mm mit Zylinderschloss. DIN links/rechts,
1 Fachboden verstellbar.

Ausführ.	Best.-Nr.	Preis €
Furn. BU	07031	291,25
Dek. BU	70312	248,84



Unterbaublock

HBT: 403 x 600 x 595 mm
1 Schublade Blende, 124 mm
1 Schublade Blende, 188 mm
1 Zentralverschluss mit Schloss.

Ausführ.	Best.-Nr.	Preis €
Furn. BU	07032	426,49
Dek. BU	70322	387,43



Unterbaublock

HBT: 403 x 600 x 595 mm
2 Schubladen Blende, 92 mm
1 Schublade Blende, 124 mm
1 Zentralverschluss mit Schloss.

Ausführ.	Best.-Nr.	Preis €
Furn. BU	07033	467,85
Dek. BU	70332	411,58



Unterbaublock

HBT: 630 x 610 x 600 mm
1 Drehtüre, 540 mm mit Zylinderschloss. DIN links/rechts,
1 Fachboden verstellbar.

Ausführ.	Best.-Nr.	Preis €
Furn. BU	07018	326,74
Dek. BU	70182	280,96



Unterbaublock

HBT: 630 x 610 x 600 mm
1 Schublade Blende, 188 mm
1 Drehtüre, 348 mm
1 Zentralverschluss mit Schloss.

Ausführ.	Best.-Nr.	Preis €
Furn. BU	07021	419,55
Dek. BU	70212	398,98



Unterbaublock

HBT: 630 x 610 x 600 mm
3 Schubladen Blende, 92 mm
1 Schublade Blende, 252 mm
1 Zentralverschluss mit Schloss.

Ausführ.	Best.-Nr.	Preis €
Furn. BU	07023	573,26
Dek. BU	70232	522,87



Unterbaublock

HBT: 630 x 610 x 600 mm
1 Schublade Blende, 92 mm
2 Schubladen Blende, 124 mm
1 Schublade Blende, 188 mm
1 Zentralverschluss mit Schloss.

Ausführ.	Best.-Nr.	Preis €
Furn. BU	07030	575,88
Dek. BU	70302	555,00



Unterbaublock

HBT: 630x610x600 mm
1 Schublade Blende, 156 mm
2 Schubladen Blende, 188 mm
1 Zentralverschluss mit Schloss.

Ausführ.	Best.-Nr.	Preis €
Furn. BU	07025	523,92
Dek. BU	70252	480,45



Unterbaublock

HBT: 800 x 610 x 600 mm
1 Drehtüre, 636 mm mit Zylinderschloss. DIN links/rechts,
2 Fachböden verstellbar.

Ausführ.	Best.-Nr.	Preis €
Furn. BU	07040	392,05
Dek. BU	70402	339,34



Unterbaublock

HBT: 800 x 610 x 600 mm
1 Schublade Blende, 252 mm
1 Drehtüre, 380 mm
1 Zentralverschluss mit Schloss.

Ausführ.	Best.-Nr.	Preis €
Furn. BU	07041	446,01
Dek. BU	70412	410,53



Unterbaublock

HBT: 800 x 610 x 600 mm
2 Schubladen Blende, 188 mm
1 Schublade Blende, 252 mm
1 Zentralverschluss mit Schloss.

Ausführ.	Best.-Nr.	Preis €
Furn. BU	07045	582,50
Dek. BU	70452	530,85



Unterbaublock

HBT: 800 x 610 x 600 mm
2 Schubladen Blende, 124 mm
2 Schubladen Blende, 188 mm
1 Zentralverschluss mit Schloss.

Ausführ.	Best.-Nr.	Preis €
Furn. BU	07050	651,17
Dek. BU	70502	603,09



Unterbaublock

HBT: 800 x 610 x 600 mm
2 Schubladen Blende, 92 mm
1 Schublade Blende, 188 mm
1 Schublade Blende, 252 mm
1 Zentralverschluss mit Schloss.

Ausführ.	Best.-Nr.	Preis €
Furn. BU	07049	605,40
Dek. BU	70492	555,00



Unterbaublock

HBT: 800 x 610 x 600 mm
4 Schubladen Blende, 92 mm
1 Schublade Blende, 252 mm
1 Zentralverschluss mit Schloss.

Ausführ.	Best.-Nr.	Preis €
Furn. BU	07046	680,99
Dek. BU	70462	633,95



Unterbaublock

HBT: 800 x 610 x 600 mm
2 Schubladen Blende, 92 mm
2 Schubladen Blende, 124 mm
1 Schublade Blende, 188 mm
1 Zentralverschluss mit Schloss.

Ausführ.	Best.-Nr.	Preis €
Furn. BU	07052	680,99
Dek. BU	70522	652,43



Mobiler Unterbau

Mehrpriis
Werkbankplatte Buche massiv
700 x 650 x 45 mm, 2 Bock-/
und 2 Lenkrollen Ø 75 mm,
Lenkrollen mit Feststeller.

Best.-Nr.	Preis €
17008	166,25



Hängeschubkasten

HBT: 150 x 580 x 650 mm. Mit
Rollenführung und Schloss.

Best.-Nr.	Preis €
08050	143,31



Unterbaublock

HBT: 440 x 580 x 650 mm.
2 Schubkästen Blende 180 mm.
Mit Rollenführung und Zentral-
verschluss.

Best.-Nr.	Preis €
08051	412,20



Unterbaublock

HBT: 440 x 580 x 650 mm.
1 Schubkasten Blende, 60 mm
1 Schubkasten Blende, 120 mm
1 Schubkasten Blende, 180 mm
Mit Rollenführung und Zentral-
verschluss.

Best.-Nr.	Preis €
08052	507,75



Unterbaublock

HBT: 440 x 580 x 650 mm.
3 Schubkästen Blende, 120
mm. Mit Rollenführung und
Zentralverschluss.

Best.-Nr.	Preis €
08053	507,75



Unterbaublock

HBT: 620 x 580 x 650 mm.
1 Drehtüre, 360 mm
1 Schubkasten Blende, 180 mm
Mit Rollenführung und Zentral-
verschluss.

Best.-Nr.	Preis €
08054	420,40



Unterbaublock

HBT: 620 x 580 x 65 mm.
3 Schubkästen Blende, 180 mm.
Mit Rollenführung und Zentral-
verschluss.

Best.-Nr.	Preis €
08055	570,54



Unterbaublock

HBT: 620 x 580 x 650 mm.
2 Schubkästen Blende, 90 mm
2 Schubkästen Blende, 180 mm
Mit Rollenführung und Zentral-
verschluss.

Best.-Nr.	Preis €
08056	666,08



Unterbaublock

HBT: 620 x 580 x 650 mm.
4 Schubkästen Blende, 90 mm
1 Schubkasten Blende, 180 mm
Mit Rollenführung und Zentral-
verschluss.

Best.-Nr.	Preis €
08057	761,62



Unterbaublock

HBT: 800 x 580 x 650 mm.
4 Schubkästen Blende, 180 mm
Mit Rollenführung und Zentral-
verschluss.

Best.-Nr.	Preis €
08058	778,00



Unterbaublock

HBT: 800 x 580 x 650 mm.
3 Schubkästen Blende, 150 mm
1 Schubkasten Blende, 270 mm
Mit Rollenführung und Zentral-
verschluss.

Best.-Nr.	Preis €
08059	778,00



Unterbaublock

HBT: 800 x 580 x 650 mm.
1 Drehtüre, 540 mm
2 Schubkästen Blende, 90 mm
Mit Rollenführung und Zentral-
verschluss.

Best.-Nr.	Preis €
08061	666,08



Unterbaublock

HBT: 800x580x650 mm.
1 Schubkasten Blende, 60 mm
1 Schubkasten Blende, 90 mm
2 Schubkästen Blende, 150 mm
1 Schubkasten Blende, 270 mm
Mit Rollenführung und Zentral-
verschluss.

Best.-Nr.	Preis €
08060	873,55

Elektroversorgung von Schülerarbeitsplätzen

In modernen Werkräumen spielt der Ausbildungsteil „Elektrotechnik“ eine immer größere Rolle. So wird gerade der Spannungsbereich für Gleich- und Wechselstrom bis zu einer Spannung von 30 Volt (Kleinspannungsbereich) genutzt, um einfache Schaltungen oder Experimente mit Schülern durchführen zu können. Die Wechselspannung von 230 Volt am Schülerarbeitsplatz wird für Geräte benötigt, die nicht im Kleinspannungsbereich betrieben werden können. Dazu zählen in erster Linie Lötkolben und Holzbrenngeräte, mit denen auch Schüler im Unterricht arbeiten.



Zum Schutz der Schüler und absoluter Kontrolle beim Umgang mit elektrischen Geräten ist der Lehrer durch das integrierte Steuergerät am Lehrertisch in der Lage, auf jede Situation sofort zu reagieren. Er kann die jeweilige Spannung an den Schülertischen und der Reihenwerkbank separat zu- oder abschalten, stellt die Voltzahl für die Schüler vorab ein, damit die Geräte vor zu hohen Spannungen geschützt werden und kann für Vorführungen und Unterweisungen am Lehrertisch separat über die erforderlichen Spannungen verfügen. Dabei kann die Bedienblende für den Lehrer an der Vorderfront des Einbauschranks liegen (ZVG 1) oder aber in einem ausziehbaren Einbauschrack nach oben zeigen (ZVG 2). Unbefugte Benutzung bzw. Einschalten ohne Kontrolle durch den Lehrer wird durch einen eingebauten Schlüsselschalter ausgeschlossen. Die Elektroversorgung der Schülertische kann sowohl über Hängeampeln als auch über Abnahmeeinheiten, welche in einem Kabelkanal montiert werden, erfolgen. Die Zuleitungen werden hierbei durch den Fußboden und einen Steigkanal geführt.



Kleinspannungsversorgung von Schülerarbeitsplätzen durch zentrale Einspeisung vom Lehrertisch.

Bei der Versorgung von Schüler-Arbeitsplätzen mit Wechselstrom-Netzspannung und Kleinspannung unterscheiden wir zwei „Versuchsreihen“, die in direktem Bezug zur eingesetzten „Versorgungslösung“ stehen:

Versuchsreihe A: Allgemeine Elektrotechnik

Diese Versuchsreihe behandelt elektronische Experimente, bei denen Kleinspannung zum Antrieb von Aggregaten wie Motoren etc. oder zum Betrieb von Wärmequellen, sowie für einfache messtechnische Versuche benötigt werden. Die Versorgung der Arbeitsplätze mit der Netzspannung 230 V/16 A erfolgt über Schukosteckdosen, während die Kleinspannungsversorgung Wechselstrom 0 – 30 V/25 A und Gleichstrom 0 – 25 V/25 A über das zentrale Stromversorgungsgerät (ZVG) erfolgt. Die Kleinspannung Wechsel- und Gleichstrom sind bei diesen Anwendungen **nicht geglättet und stabilisiert**; **Digital- und Elektronikversuche sind nicht oder nur bedingt möglich**, da durch die Leitungsführung und andere Störquellen mit Spannungsverlusten und Störungen auf den Leitungen gerechnet werden muss. Für die genannten elektronischen Versuche ist dies Art der Stromversorgung jedoch ausreichend.

Versuchsreihe B: Allgemeine Elektrotechnik mit Digitaltechnik und Elektronik

Zusätzlich zu den Einsatzmöglichkeiten der allgemeinen Elektronik werden in dieser Versuchsreihe Experimente mit digitalen und elektronischen Schaltungen vorgenommen. Die Versorgung der Arbeitsplätze mit der Netzspannung 230 V/16 A erfolgt über Schukosteckdosen, während die Kleinspannungsversorgung Wechselstrom 0 – 30 V/25A und Gleichstrom 0 – 25 V/25 A über das zentrale Stromversorgungsgerät (ZVG) erfolgt. Für digitale Versuche steht **eine geglättete und stabilisierte Gleichspannung von 5 V** zur Verfügung, während für elektronische Versuche **eine geglättete und stabilisierte Gleichspannung stufenlos von 3 – 15 V** eingestellt werden kann.

Als Versorgungslösungen für die beiden Versuchsreihen A und B stehen unterschiedliche Konzeptionen zur Verfügung. Die Auswahl der richtigen Versorgungslösung ist abhängig von:

- der **ausgewählten bzw. festgelegten Versuchsreihe**
- den **eingesetzten Werkbänken bzw. Arbeitstischen**
- den **vorhandenen finanziellen Mitteln**

In der unten aufgeführten Tabelle werden die beiden Versuchsreihen mit den einzelnen Versorgungslösungen verknüpft. Wählen Sie Ihre persönliche Anwendung und ermitteln Sie die dazu notwendigen Komponenten.

		Versorgungslösungen	Versuchsreihe	
			A	B
Hängeampeln	1	Zentrale Stromversorgungsgerät ZVG1/ZVG2 am Lehrertisch; Versorgung der Schülertische über Hängeampeln mit: Wechselstrom 230 V/16 A über Schukosteckdosen, Kleinspannung Wechselstrom 0 – 30 V/25 A, Gleichstrom 0 – 25 V/25A (nicht geglättet/nicht stabilisiert) über ZVG 1/ZVG 2.	Ja	Nein
	2	Zentrale Stromversorgungsgerät ZVG1/ZVG2 am Lehrertisch; Versorgung der Schülertische über Hängeampeln mit: Wechselstrom 230 V/16 A über Schukosteckdosen, Kleinspannung Wechselstrom 0 – 30 V/25 A, Gleichstrom 0 – 25 V/25 A (nicht geglättet/nicht stabilisiert) über ZVG 1/ZVG 2. Zusätzlich mobile Einzelgeräte für Digitaltechnik/Elektrotechnik, Primäranschluss 230 V	Ja	Ja
Installationskanäle	3	Zentrale Stromversorgungsgerät ZVG1/ZVG2 am Lehrertisch; Versorgung der Schülertische über Installationskanäle mit: Wechselstrom 230 V/16 A über Schukosteckdosen, Kleinspannung Wechselstrom 0 – 30 V/25 A, Gleichstrom 0 – 25 V/25 A (nicht geglättet/nicht stabilisiert) über ZVG 1/ZVG 2.	Ja	Nein
	4	Zentrale Stromversorgungsgerät ZVG1/ZVG2 am Lehrertisch; Versorgung der Schülertische über Installationskanäle mit: Wechselstrom 230 V/16 A über Schukosteckdosen, Kleinspannung Wechselstrom 0 – 30 V/25 A, Gleichstrom 0 – 25 V/25 A (nicht geglättet/nicht stabilisiert) über ZVG 1/ZVG 2. Zusätzlich mobile Einzelgeräte für Digitaltechnik/Elektrotechnik, Primäranschluss 230 V	Ja	Ja
	5	Zentrale Stromversorgungsgerät ZVG1/ZVG2 am Lehrertisch; Versorgung der Schülertische über Installationskanäle mit: Wechselstrom 230 V/16 A über Schukosteckdosen, Kleinspannung Wechselstrom 0 – 30 V/25A, Gleichstrom 0 – 25 V/25 A (nicht geglättet/nicht stabilisiert) über ZVG 1/ZVG 2. Zusätzlich Einbaugeräte für Digitaltechnik/Elektrotechnik, Primäranschluss Kleinspannung von ZVG 1/ZVG 2.	Ja	Ja

ELEKTROVERSORGUNG MIT HÄNGEAMPELN

Lehrer

Standard-Werkbank mit zentralem Stromversorgungsgerät, Netzverteiler und Bedienblende.

Schüler

Universalwerkbank mit Hängeampeln, Abnahme 230 V/16 A über Schukosteckdosen und Schutzkleinspannung über 4 mm Abnahmebuchsen. Optional mobile Geräte für Digitaltechnik / Elektronik.

Reihenwerkbank

Installationskanal mit Abnahme von 230 V/16 A Wechselstrom über Schukosteckdosen.

Reihenwerkbank mit Elektro-Installationskanal
Abnahme 8 x 230 V/16 A ohne Schutzkleinspannung.

Hängeampel für 1 Arbeitsgruppe

Bestückung:
2 x 230 V/16 A (über Netz)
Schutzkleinspannung Wechselstrom
0 – 30 V/25 A (über ZVG)
Schutzkleinspannung Gleichstrom
0 – 25 V/25 A (über ZVG)
wahlweise mobile Geräte für
Digital-/Elektrotechnik

Zuleitung 3 x 2,5 mm² (I)

Für Steckdosen 230 V/16 A
(pro Arbeitsgruppe 1 Zuleitung).

Option

Zuleitung 5 x 2,5 mm² (I)
Versorgung der mobilen Geräte
Digital / Elektrotechnik über ZVG.

Zuleitung 5 x 4 mm² (I)

Für Schutzkleinspannung
(von Arbeitsgruppe zu Arbeitsgruppe
geschleift).

Schülerarbeitsplätze

Als Vielzweck-Werkbänke mit
2 Spannzangen

Zuleitungen 3 x 2,5 mm² (I)

Für Schukosteckdosen
230 V/16 A. (1 Zuleitung für
max. 4 Steckdosen).

Lehrerarbeitsplatz als Werkbank

Mit Energieschacht,
Stromversorgungsgerät, Netzverteiler
und Bedienblende.

Zuleitung 5 x 6 mm² (I)

Vom bauseitigen Hauptverteiler zum Stromversorgungsgerät
Zuleitung 1 x 6,0 mm² für Potentialausgleich.

Bauseitiger Hauptverteiler mit

Vorsicherung 3 x 35 A oder
Sicherungsautomat C 32.

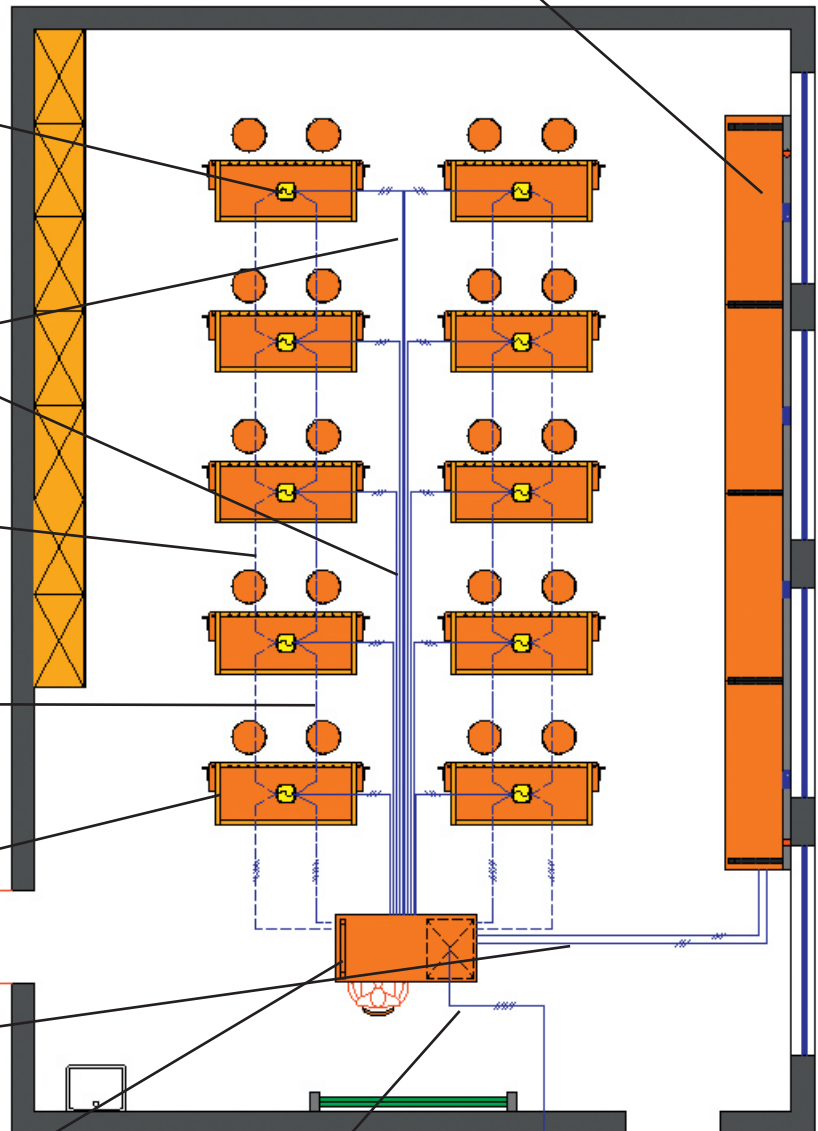

Lehrer

Standard-Werkbank mit zentralem Stromversorgungsgerät, Netzverteiler und Bedienblende.

Schüler

Universalwerkbank mit Installationskanal und Abnahmeeinheiten auf der Tischplatte. Abnahme 230 V/16 A über Schuko Steckdosen und Schutzkleinspannung über 4 mm Abnahmebuchsen. Optional mobile Geräte für Digitaltechnik / Elektronik.

Reihenwerkbank

Installationskanal mit Abnahme von 230 V/16 A Wechselstrom über Schuko Steckdosen.

Reihenwerkbank mit Elektro-Installationskanal

Abnahme 8 x 230 V/16 A ohne Schutzkleinspannung.

Installationskanal für 1 Arbeitsgruppe

Bestückung:

2 x 230 V/16 A (über Netz)
Schutzkleinspannung Wechselstrom
0 – 30 V/25 A (über ZVG)
Schutzkleinspannung Gleichstrom
0 – 25 V/25 A (über ZVG)
wahlweise mobile Geräte für
Digital-/Elektrotechnik.

Zuleitung 3 x 2,5 mm² (I)

Für Steckdosen 230 V/16 A
(pro Arbeitsgruppe 1 Zuleitung).

Option

Zuleitung 5 x 2,5 mm² (I)
Versorgung der mobilen Geräte
Digital-/Elektrotechnik über ZVG.

Zuleitung 5 x 4 mm² (I)

Für Schutzkleinspannung
(von Arbeitsgruppe zu Arbeitsgruppe
geschleift).

Schülerarbeitsplätze

Als Vielzweck-Werkbänke mit
2 Spannzangen

Zuleitungen 3 x 2,5 mm² (I)

Für Schuko Steckdosen
230 V/16 A (1 Zuleitung für
max. 4 Steckdosen).

Lehrerarbeitsplatz als Werkbank

Mit Energieschacht,
Stromversorgungsgerät, Netzverteiler
und Bedienblende.

Zuleitung 5 x 6 mm² (I)

Vom bauseitigen Hauptverteiler zum Stromversorgungsgerät
Zuleitung 1 x 6,0 mm² für Potentialausgleich.

Bauseitiger Hauptverteiler mit

Vorsicherung 3 x 35 A oder
Sicherungsautomat C 32.

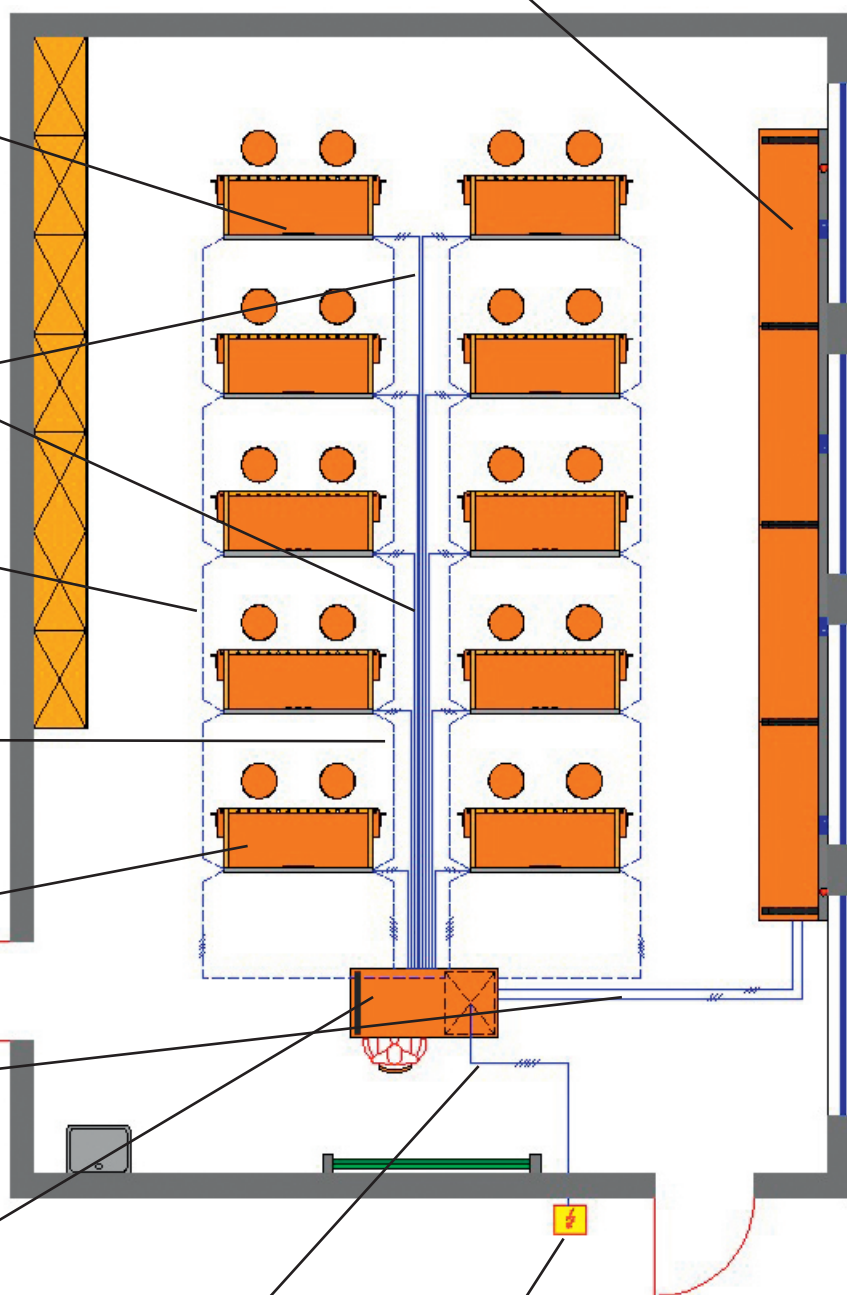



Energieschacht

Als Stahlblechunterbau verschweißt, zur Aufnahme von Netzverteiler und Stromversorgungsgerät. Lackiert im Standardfarbton RAL 7016 anthrazitgrau.

Abmessungen: BTH: 500 x 620 x 800 mm

Montageposition links oder rechts frei wählbar

Im oberen Bereich mit Einbauraum für die Stromversorgungsgeräte Modell SVG 1 oder SVG 2. Im unteren Bereich mit abschließbarer Drehtür, dahinter Einbauraum für Netzverteiler. Abnehmbare Seitenwand mit dahinter liegendem Anschlussraum bestückt mit Reihenklemmen. Einbauplatz für Bedienblende vertikal.

Bezeichnung	Best.-Nr.	Preis €
Energieschacht	00841	1.178,45

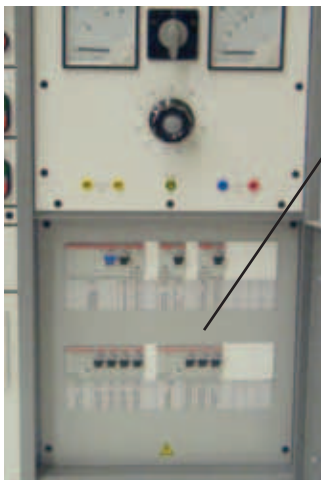

Netzverteiler

Zum Festeinbau im Energieschacht, zur Absicherung aller im Raum vorhandenen Experimentierstromkreise (230/400 V) für 8 Arbeitsgruppen (16 Schüler). Resopal-Frontplatte, dauerhaft beschriftet, alle Bedienelemente lehrerseitig von vorne einsehbar. Anschluss: 400/230 V 50 Hz. Vorsicherung 32 A träge. Einspeisung aus dem übergeordneten Verteiler.

Bestückung:

- 1 Fehlerstrom-Schutzschalter 4 x 40/0.03 A
 - 1 Sicherungsautomat B 6 A **STEUERSICHERUNG**
 - 1 Steuerschütz als **HAUPTSCHALTSCHÜTZ ELEKTRO**
 - 1 Schaltschütz **ELEKTRO LEHRER**
 - 1 Sicherungsautomat C 16 A **SCHUKO LEHRER**
 - 1 Schaltschütz **STROMVERSORUNGSGERÄT**
 - 1 Sicherungsautomat C 16 A **STROMVERSORUNGSGERÄT**
 - 1 Schaltschütz **KLEINSPANNUNGEN SCHÜLER**
 - 1 Schaltschütz **ELEKTRO SCHÜLER**
 - 8 Sicherungsautomaten B 16 A **SCHUKO SCHÜLER**
 - 1 Schaltschütz **REIHENWERKBANK**
 - 3 Sicherungsautomaten B 16 A **REIHENWERKBANK**
- Netzverteiler komplett, nach VDE geprüft, einschließlich Einbau und internem Anschluss im Energieschacht.

Bezeichnung	Best.-Nr.	Preis €
Netzverteiler	00847	3.049,86



Modell ZVG 1

Festeinbau in Energieschacht



Modell ZVG 2

Auszuggerät im Vollauszug

Stromversorgungsgerät ZVG 1

Zur zentralen Energieversorgung des Technikraumes.

Festeinbau im Energieschacht.

Senkrecht stehende Resopal-Frontplatte, mit dauerhaft gravierter Beschriftung.

Alle Bedienelemente lehrerseitig von vorne einsehbar.

Größe 420 x 365 mm aus Resopal (Dicke 6 mm).

Anschluss 230 V, 50 Hz,

Vorsicherung 1-polig C 16 A geschaltet

über Doppeldrucktaster in der Bedienblende und Schaltschütz im Netzverteiler.

Stromkreis:

Wechselstrom 0 – 30 V/25 A

umschaltbar auf

Gleichstrom 0 – 25 V/25 A

Abnahmen an Sicherheitslaborbuchsen, Spannung stufenlos und verlustfrei einstellbar.

Trenntrafo für galvanische Netztrennung nach EN 61 558 mit analogem Voltmeter und Amperemeter.

Gleichrichtung in Wechselstrom-Brückenschaltung Restwelligkeit der Gleichspannung ca. 48 %. Gerät geprüft, CE-konform, interner Anschluss im Energieschacht.

Stromversorgungsgerät ZVG 2

Zur zentralen Energieversorgung des Technikraumes.

Als Auszuggerät, mit Vollauszug.

Resopal-Frontplatte, mit dauerhaft gravierter Beschriftung.

Alle Bedienelemente lehrerseitig von oben einsehbar.

Größe 390 x 480 mm aus Resopal (Dicke 6 mm).

Anschluss und Stromkreis wie Modell ZVG 1

Bezeichnung	Best.-Nr.	Preis €
Stromversorgungsgerät ZVG 1	00842	1.741,85
Stromversorgungsgerät ZVG 2	00843	2.022,18

Optionen Stromversorgungsgerät ZVG 1 und ZVG 2

Restwelligkeit der Gleichspannung ca. 5 % durch zusätzliche Siebkondensatoren im Stromversorgungsgerät

Bezeichnung	Best.-Nr.	Preis €
ZVG 1 gesiebt	00831	2.210,39
ZVG 2 gesiebt	00832	2.557,01



Bedienblende

im einzelnen bestückt mit:

- 1 **NOT-AUS**-Pilztaster verriegelnd und überlastungssicher zur Abschaltung der Gesamtanlage bei Gefahr
 - 1 Schlüsseltaster **EIN** mit Taste **AUS** und Kontrollleuchte für den **HAUPTSCHÜTZ ELEKTRO**
 - 1 Doppeldrucktaster **EIN/AUS** mit Kontrollleuchte für den Schaltschütz **ELEKTRO LEHRER**
 - 1 Doppeldrucktaster **EIN/AUS** mit Kontrollleuchte für den Schaltschütz **STROMVERSORUNGSGERÄT**
 - 1 Doppeldrucktaster **EIN/AUS** mit Kontrollleuchte für den Schaltschütz **KLEINSPANNUNGEN SCHÜLER**
 - 1 Doppeldrucktaster **EIN/AUS** mit Kontrollleuchte für den Schaltschütz **ELEKTRO SCHÜLER (230 V)**
 - 1 Doppeldrucktaster **EIN/AUS** mit Kontrollleuchte für den Schaltschütz **WERKBANK BZW. REIHENWERKBANK**
 - 2 Schuko-Steckdosen 230 V mit Kinderschutz
 - 1 Abnahmebuchse **ERDE**
- Bedienblende komplett, nach VDE geprüft, einschliesslich Einbau und internem Anschluss im Energieschacht.

Bezeichnung	Best.-Nr.	Preis €
Bedienblende	00848	785,77

Optionen Stromversorgungsgerät ZVG 1 und ZVG 2

Stromstärkenbegrenzung 10 A

Für Arbeitsplätze oder Gruppen. Zur Begrenzung der Stromstärke von 25 A auf 10 A der Wechselstrom- und Gleichstrom Kleinspannungen. Bestückt mit:

- 4 Sicherungsautomaten B 10 A – 1 polig
- 2 Automaten für Wechselstrom Kleinspannung
- 2 Automaten für Gleichstrom Kleinspannung eingebaut und verdrahtet im Energieschacht, Abnahmeinheit oder Installationskanal.

Bezeichnung	Best.-Nr.	Preis €
Stromstärkenbegrenzung 10 A	00834	223,01

Optionen Stromversorgungsgerät ZVG 1 und ZVG 2

Stromkreis Kleinspannung

für eine feste Ausgangsspannung, zur Primärversorgung der eingebauten oder mobilen Geräte (für gesiebte und geglättete Spannungen).

Bitte beachten:

Dieser Stromkreis dient zur primärseitigen Versorgung von Einzelgeräten mit Kleinspannung. Je nach Auswahl der Einzelgeräte werden die notwendigen Kleinspannungen vom Lehrarbeitsplatz zur Verfügung gestellt. Die standardmäßig eingebaute, variable Kleinspannung bleibt erhalten.

Bitte beachten:

Preis und Ausführung sind abhängig von Art und Anzahl der zu versorgenden Stromversorgungsgeräte.

Bezeichnung	Best.-Nr.	Preis €
Stromkreis Kleinspannung	00844	1.706,71

Doppeltaster EIN/AUS

Für 230 V/16 A. Mit Kontrollleuchte z. B. für Wechselstromsteckdosen Reihenwerkbank. Eingebaut in Bedienblende, mit Schaltschütz.

Bezeichnung	Best.-Nr.	Preis €
Doppeltaster EIN/AUS 230 V	00849	190,46

Doppeltaster EIN/AUS

Für 400 V/16 A. Mit Kontrollleuchte z. B. für Drehstromsteckdosen Reihenwerkbank. Eingebaut in Bedienblende, mit Schaltschütz.

Bezeichnung	Best.-Nr.	Preis €
Doppeltaster EIN/AUS 400 V	00850	190,46

Doppeltaster EIN/AUS

Für Schutzkleinspannung, mit Kontrollleuchte, für weitere Abnahmeinheiten auf Schülerarbeitsplätzen oder Reihenwerkbank.

Bezeichnung	Best.-Nr.	Preis €
Doppeltaster EIN/AUS Kleinsp.	00851	216,08

Sicherungsautomat B 16/1- polig

für 230 V/16 A zur beliebigen Erweiterung des Netzverteilers (für jeden weiteren Stromkreis 230 V/16 A erforderlich). Eingebaut in Bedienblende, mit Schaltschütz.

Bezeichnung	Best.-Nr.	Preis €
Sicherungsautomat B 16/1 – polig	00852	52,50

Sicherungsautomat B 16/3- polig

Für 400 V/16 A zur beliebigen Erweiterung des Netzverteilers (für jeden weiteren Stromkreis 400 V/16 A erforderlich). Eingebaut in Bedienblende, mit Schaltschütz.

Bezeichnung	Best.-Nr.	Preis €
Sicherungsautomat B 16/3 – polig	00853	173,45

Stromversorgungsgerät

Für Wandkonsole. Als Tragegerät, in Stahlblechgehäuse mit Tragegriffen und Resopal-Frontplatte, Dicke 6 mm, mit dauerhaft gravierter Beschriftung.

Anschluss: 230 V/50 HZ mit 2 m Zuleitung und Schukostecker, Netzsicherung, Netzschalter und Betriebsleuchte.



Wechselstrom 0 – 25 V/25 A umschaltbar auf Gleichstrom 0 – 25 V/25 A

Wechsel- und Gleichspannung an getrennten Buchsenpaaren abnehmbar, Spannung stufenlos und verlustlos einstellbar, über Trenntrafo für galvanische Netztrennung. Mit analogem Voltmeter und Amperemeter. Gleichrichtung in Wechselstrom-Brückenschaltung, Restwelligkeit der Gleichspannung ca. 5 % durch zusätzliche Siebkondensatoren. Geräte geprüft, CE-konform, mit Bedienungsanleitung.

Bezeichnung	Best.-Nr.	Preis €
Stromversorgungsgerät mobil	00835	1.801,06



Geräte-Wandkonsole

Für SVG Tragegerät. Zur zentralen Stromversorgung von Arbeitsplätzen mit Kleinspannung. Konsole aus Stahlblech. BHT: 500 x 400 x 320 mm. Lackierung nach Standard-Farbpalette. Für Wandmontage, Installationsblende aus 6 mm Resopal als Frontblende, Farbe weiß, mit eingravierter Beschriftung, dahinter Klemmleiste für Elektroanschluss.



Bestückung:

- 2 Schukosteckdosen 230 V – 16A mit Kinderschutz
- 2 Sicherheits-Laborbuchsen gelb für Wechselstrom Kleinspannung
- 2 Sicherheits-Laborbuchsen blau/rot für Gleichstrom Kleinspannung
- 1 Sicherheits-Laborbuchse gelb/grün für Erde/Potential
- 1 Not-Aus Pilztaster, verriegelnd und überlastungssicher eingebaut.
- 1 Satz Laborleitungen zur Verbindung des Stromversorgungsgerätes mit den Kleinspannungsbuchsen.

Zusätzliche Bedienelemente nach Bedarf integrierbar. Anschluss über Schukosteckdose 230 V/16 A.

Bezeichnung	Best.-Nr.	Preis €
Geräte Wandkonsole	00836	869,35

Optionen Geräte Wandkonsole

Doppeltaster EIN/AUS

Mit Kontrolleuchte, zur Betätigung weiterer Schaltschütze. Eingebaut in Installations-Frontblende der Geräte-Wandkonsole, zur Steuerung des Stromkreises „Elektro Schüler“ oder „Reihenwerkbank“

Bezeichnung	Best.-Nr.	Preis €
Doppeltaster EIN/AUS	00837	82,31

Schlüsseltaster EIN

Mit Kontrollleuchte und Drucktaste AUS. Eingebaut in Installations-Frontblende der Geräte-Wandkonsole, zur Betätigung des Hauptschützes „Hauptschalter Elektro Lehrer“

Bezeichnung	Best.-Nr.	Preis €
Schlüsseltaster EIN	00838	154,55

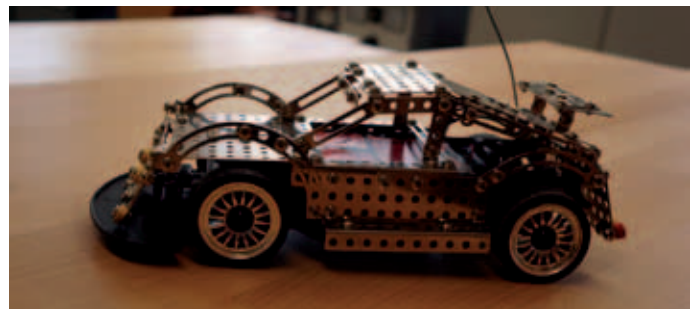

Abnahmeeinheiten

Als **Einbaueinheit in Installationskanäle**, komplett eingebaut und verdrahtet, gravierte Frontplatte aus Schichtstoff HPL (Dicke 6 mm), geprüft, CE – konform.

Abnahmeeinheit

Frontplatte 360x80 mm, im einzelnen bestückt mit:

- 2 x Kinderschutz-Schuko-Steckdosen 230 V/16 A
- 2 x 2 Sicherheits-Abnahmebuchsen gelb für Wechselstrom-Kleinspannung
- 2 x 2 Sicherheits-Abnahmebuchsen blau/rot für Gleichstrom-Kleinspannung
- 2 x 1 Sicherheits-Abnahmebuchse gelb/grün für Erde-Potential

Bezeichnung	Best.-Nr.	Preis €
Abnahmeeinheit	00873	287,05



Abnahmeeinheit

Frontplatte 460 x 80 mm, im einzelnen bestückt mit:

- 2 x Kinderschutz-Schuko-Steckdosen 230 V/16 A
- 2 x 2 Sicherheits-Abnahmebuchsen gelb für Wechselstrom-Kleinspannung
- 2 x 2 Sicherheits-Abnahmebuchsen blau/rot für Gleichstrom-Kleinspannung
- 2 x 1 Sicherheits-Abnahmebuchse gelb/grün für Erde-Potential
- 1 x NOT-AUS Pilztaster

Bezeichnung	Best.-Nr.	Preis €
Abnahmeeinheit	00885	362,23



Abnahmeeinheit

Frontplatte, 360 x 80 mm, im einzelnen bestückt mit:

- 2 x Kinderschutz-Schuko-Steckdosen 230 V/16 A
- 1 x 2 Sicherheits-Abnahmebuchsen gelb für Wechselstrom-Kleinspannung
- 1 x 2 Sicherheits-Abnahmebuchsen blau/rot für Gleichstrom-Kleinspannung
- 1 x 1 Sicherheits-Abnahmebuchse gelb/grün für Erde-Potential

Bezeichnung	Best.-Nr.	Preis €
Abnahmeeinheit	00859	203,26



Abnahmeeinheit

Frontplatte, 460 x 80 mm, im Einzelnen bestückt mit:

- 2 x Kinderschutz-Schuko-Steckdosen 230 V/16 A
- 1 x 2 Sicherheits-Abnahmebuchsen gelb für Wechselstrom-Kleinspannung
- 1 x 2 Sicherheits-Abnahmebuchsen blau/rot für Gleichstrom-Kleinspannung
- 1 x 1 Sicherheits-Abnahmebuchse gelb/grün für Erde-Potential
- 1 x NOT-AUS Pilztaster

Bezeichnung	Best.-Nr.	Preis €
Abnahmeeinheit	00898	299,02



Abnahmeeinheit

Frontplatte, 460 x 80 mm, im Einzelnen bestückt mit:

- 2 x Kinderschutz-Schuko-Steckdosen 230 V/16 A
- 1 x 2 Sicherheits-Abnahmebuchsen gelb für Wechselstrom-Kleinspannung
- 1 x 2 Sicherheits-Abnahmebuchsen blau/rot für Gleichstrom-Kleinspannung
- 1 x 1 Sicherheits-Abnahmebuchse gelb/grün für Erde-Potential
- 1 x 2-fach RJ 45 Anschlussdose, Anforderungen Cat. 6 für Ethernet, Fastethernet und Gigabit-Ethernet

Bezeichnung	Best.-Nr.	Preis €
Abnahmeeinheit	00899	309,10



Für die Versorgung von Schülerarbeitsplätzen, Reihenwerkbänken sowie dem Lehrerarbeitsplatz bieten sich verschiedene Elektro-Installationskanal-Systeme der Firma **TEHALIT** an. Dieses System bietet eine hohe Flexibilität, schnellen Einbau von Komponenten nach Kundenwunsch und eine saubere Leitungsverlegung. Ergänzungen und Erweiterungen Ihrer Stromversorgung sind jederzeit ohne Probleme möglich.

Wählen Sie aus verschiedenen Kanälen den für Sie richtigen Kanal-Typ aus.



Installationskanal PVC

Aus halogenfreiem PVC. Verwendung für Schüler-Arbeitsplätze, Reihen-Werkbänke und Lehrertisch bei normaler Beanspruchung.

Achtung! Bei stehender Montage wird eine Stabilisierungsblende zur Montage benötigt.

Elektro-Installationskanal Typ **BR 70100**, Querschnitt 100 x 68 mm. Mit Bodenlochung und Klemmleiste für Einbauteile. Leitungsbelegung bei 11 mm Ø

z.B. NYM 3 x 1,5²

1. Kammer 5 Leitungen

2. Kammer 5 Leitungen

Farbe RAL 7035 lichtgrau

Länge	Best.-Nr.	Preis €
Lfd. Meter	06370	74,59

Zubehörteile Installationskanäle

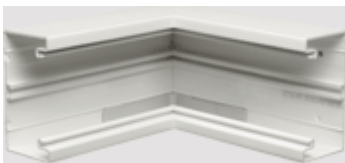

Inneneck Alu

Zum Verbinden zweier Kabelkanäle im 90° Winkel. Schenkellänge 250 mm. Für Kabelkanal BRA 70100.

Bezeichnung	Best.-Nr.	Preis €
Inneneck	00679	74,81



Flachwinkel

Zum Verbinden zweier liegender Kabelkanäle im 90° Winkel. Schenkellänge 250 mm. Für Kabelkanal BRA 70100.

Bezeichnung	Best.-Nr.	Preis €
Inneneck	00710	43,36



Installationskanal Aluminium

Natureloxiert. Verwendung für Schüler-Arbeitsplätze, Reihen-Werkbänke und Lehrertisch bei starker Beanspruchung. Geeignet als Steigkanal zur Einspeisung der horizontalen Installationskanäle. Mit diesem Kanal ist eine Hochkantmontage ohne Stabilisierungsblende möglich.

Elektro-Installationskanal Typ **BRA 70100**, Querschnitt 100 x 68 mm. Mit Klemmleiste für Einbauteile. Lieferung erfolgt mit kompletten Erdungskomponenten und Deckeln.

Leitungsbelegung bei 11 mm Ø

z.B. NYM 3 x 1,5²

1. Kammer 5 Leitungen

2. Kammer 5 Leitungen

Länge	Best.-Nr.	Preis €
Lfd. Meter	06374	138,12

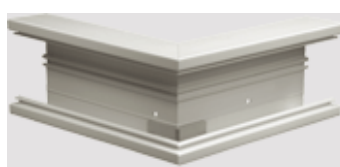

Außeneck Alu

Zum Verbinden zweier Kabelkanäle im 90° Winkel. Schenkellänge 250 mm. Für Kabelkanal BRA 70100.

Bezeichnung	Best.-Nr.	Preis €
Außeneck	00694	78,05



Abdeckung Alu

Zum Schließen des Aussenecks. Für Kabelkanal BRA 70100.

Bezeichnung	Best.-Nr.	Preis €
Abdeckung	00704	23,81



Installationskanal Aluminium

Natureloxiert. Verwendung für Schüler-Arbeitsplätze, Reihen-Werkbänke und Lehrertisch bei starker Beanspruchung. Durch den großen Querschnitt können CEE Einbauteile an jeder Stelle des Kanals eingebaut werden. Geeignet als Steigkanal zur Einspeisung der horizontalen Installationskanäle. Mit diesem Kanal ist eine Hochkantmontage ohne Stabilisierungsblende möglich.

Elektro-Installationskanal Typ **BRA 70132**, Querschnitt 130 x 68 mm.

Mit Klemmleiste für Einbauteile. Lieferung erfolgt mit kompletten Erdungskomponenten und Deckeln.

Leitungsbelegung bei 11 mm Ø

z.B. NYM 3 x 1,5²

1. Kammer 8 Leitungen

2. Kammer 8 Leitungen

Länge	Best.-Nr.	Preis €
Lfd. Meter	06367	156,28



Kupplungspaar

Aus Stahlblech, verzinkt. Als mechanische Kupplung zur Verbindung von Kabelkanälen. Selbsttätig elektrisch leitend, mit Erdungsfahne zur Integration in den Potentialausgleich.

Bezeichnung	Best.-Nr.	Preis €
Kupplungspaar	06310	9,26





Einbausteckdose

Wechselstrom 230 V/16 A. Mit Klappdeckel und Kindersicherung. Komplett in den Kanälen montiert und verdrahtet.

Bezeichnung	Best.-Nr.	Preis €
Steckdose	06375	50,28



Einbausteckdose

Wechselstrom 230 V/16 A. Als Doppelsteckdose. Mit Klappdeckel und Kindersicherung. Komplett in den Kanälen montiert und verdrahtet.

Bezeichnung	Best.-Nr.	Preis €
Steckdose	06366	71,54



Einbausteckdose CEE

Drehstrom 400 V/16 A, mit Klappdeckel. Komplett in den Kanälen montiert und verdrahtet.

Nur für Kanal BRA 70132

Bezeichnung	Best.-Nr.	Preis €
Steckdose	06372	69,95



NOT-AUS-Taster

Verriegelnd und überlistungssicher im Kabelkanal eingebaut und verdrahtet.

Bezeichnung	Best.-Nr.	Preis €
NOT-AUS	06377	43,11

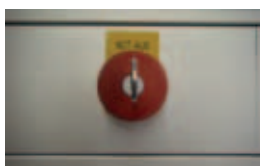

NOT-AUS-Schlüsseltaster

Verriegelnd und überlistungssicher im Kabelkanal eingebaut und verdrahtet, mit Schloss.

Bezeichnung	Best.-Nr.	Preis €
NOT-AUS	06378	67,30



EDV-Steckdose

Anschlussdose entsprechend den Anforderungen Cat. 6 für Ethernet, Fast-Ethernet, Gigabit-Ethernet.

Bezeichnung	Best.-Nr.	Preis €
EDV-Dose	00675	26,16

Steigkanal

Für bauliche Zuleitungen an Werkbänken und Vielzweckwerkbänken. Als Alu-Installationskanal natureloxiert, Querschnitt 100 x 68 mm. Bestehend aus Ober- und Unterteil. Montage an den Werkbankfüßen oder am Fußboden.

Höhe 1 bei Montage des Installationskanals mit Abnahmeeinheit an der Gestellstrebe

Höhe 2 bei Montage des Installationskanals mit Abnahmeeinheiten auf der Werkbankplatte

Bezeichnung	Best.-Nr.	Preis €
Steigkanal Höhe 1	00861	110,15

Bezeichnung	Best.-Nr.	Preis €
Steigkanal Höhe 2	00862	110,15

Hängeampeln für Schülerarbeitsplätze

Hängeampeln

Zur Versorgung der Schülerarbeitsplätze für 1 oder 2 Arbeitsgruppen. Vorbereitet zur bauseitigen Montage an der Decke, mit Gliederkette und Kabelanschluss. Hängeampeln komplett verdrahtet, geprüft, CE-konform.

Hängeampel

Mit 2 x 4 Schutzkontakt-Steckdosen. Für variablen Strom in jeder Arbeitshöhe. Arbeiten ohne Kabelgewirr am Arbeitsplatz. Auf kleinstem Raum vielfältige Anschlussmöglichkeiten, beidseitig angeordnet. Schlagfestes Kunststoffgehäuse mit großem Werkzeughaken.

Steckdosen: 2 x 4 – 230 V/16 A
Kabelbezeichnung: H05VV-F 3G1,5



Bezeichnung	Best.-Nr.	Preis €
Hängeampel	06354	39,48

Hängeampel mit Spiralkabel

Mit Spiralkabel und 2 x 4 Schutzkontakt-Steckdosen. Für variablen Strom in jeder Arbeitshöhe. Arbeiten ohne Kabelgewirr am Arbeitsplatz. Auf kleinstem Raum vielfältige Anschlussmöglichkeiten, beidseitig angeordnet. Schlagfestes Kunststoffgehäuse mit großem Werkzeughaken.

Steckdosen: 2 x 4 – 230 V/16 A



Bezeichnung	Best.-Nr.	Preis €
Hängeampel	06348	137,48

Hängeampel

Für 2 Arbeitsgruppen

- 2 Kinderschutz-Schuko-Steckdosen 230 V/16 A.
- 2 x 2 Sicherheits-Abnahmebuchsen, gelb, für Wechselstrom-Klein-spannung
- 2 x 2 Sicherheits-Abnahmebuchsen blau/rot für Gleichstrom-Klein-spannung
- 2 x 1 Sicherheits-Abnahmebuchse, gelb/grün für Erde/Potential.



Bezeichnung	Best.-Nr.	Preis €
Hängeampel	00858	366,85

Hängeampel

Für 1 Arbeitsgruppe

- 2 Kinderschutz-Schuko-Steckdosen 230 V/16 A.
- 1 x 2 Sicherheits-Abnahmebuchsen, gelb für Wechselstrom-Klein-spannung
- 1 x 2 Sicherheits-Abnahmebuchsen, blau/rot für Gleichstrom-Klein-spannung
- 1 x Sicherheits-Abnahmebuchse, gelb/grün für Erde/Potential.



Bezeichnung	Best.-Nr.	Preis €
Hängeampel	00857	329,68

Hängeampel

Mit eingebautem Kleinspannungs-Netzgerät, 2 m Gliederkette und 2,3 m Netzzuleitung 3 x 2,5 mm². Grundplatten mit eingravierter Beschriftung.

Anschluss: 230 V/50 Hz/16 A

Direkte Netzabnahme:

230 V/50 Hz/16 A an zwei Schuko-Steckdosen mit Kinderschutz, an zwei Seiten der Hängeampel.

Kleinspannungs-Netzgerät:

Wechselstrom 0-2-4-6-8-10-12-14 V/6 A und Gleichstrom 0-2-4-6-8-10-12-14 V/6 A gleichzeitig an Buchsen abnehmbar, über Stufenschalter in Stufen zu 2 V wählbar, mit Kleinspannungs-Trenntrafo nach VDE 0551 zur galvanischen Netztrennung, Gesamtbelastbarkeit 6 A. Absicherung über thermischen Sicherungsautomaten.

Gleichrichtung in Wechselstrom-Brückenschaltung, Restwelligkeit der Gleichspannung $RW = \text{ca. } 48 \%$. Netzgerät mit Netzschalter und Kontrollleuchte. Spannungsabnahme doppelt an zwei gegenüberliegenden Seiten. Wechselstrom 2 x an je 2 gelben Abnahmebuchsen, Gleichstrom 2 x an je 1 roten und 1 blauen Buchse.

Hängeampel komplett, nach VDE geprüft.



Bezeichnung	Best.-Nr.	Preis €
Hängeampel	00828	861,79

Hängeampel

mit 4 Schuko-Steckdosen 230 V/16 A zur Montage an der Decke, mit 2 m Gliederkette und 2,3 m Kabelanschluß. Grundplatte mit eingravierter Beschriftung. Hängeampel komplett verdrahtet, geprüft, CE-Konform.



Bezeichnung	Best.-Nr.	Preis €
Hängeampel	06355	324,43

Hängeampel

Doppelter Würfel. Mit 2 m Gliederkette und 2,3 m Stromversorgungsleitung. Grundplatte mit eingravierter Beschriftung, im einzelnen bestückt mit:

- 4 Kinderschutz-Schuko-Steckdosen 230 V/16 A
 - 4 x 2 Sicherheits-Abnahmebuchsen, gelb für Wechselstrom-Klein-spannung,
 - 4 x 2 Sicherheits-Abnahmebuchsen, blau/rot für Gleichstrom-Klein-spannung,
 - 4 x 1 Sicherheits-Abnahmebuchse gelb/grün für Erde-Potential.
- Hängeampel komplett, nach VDE geprüft.



Bezeichnung	Best.-Nr.	Preis €
Hängeampel	00829	640,89

Hängeampel

Mit Stromversorgungsgerät.

Für 230 V und Niederspannungsversorgung zur Montage an der Decke. Gehäuse 135 x 175 x 210 mm, mit Griffhaken und Aufhängeöse. 2 m Gliederkette und 2,3 m Kabelanschluß, fertig verdrahtet. Verteiler mit Abschottung.

Bestückt mit:

- 2 Schuko-Steckdosen 230 V/16A mit Kinderschutz.
- 1 Stufennetzgerät 2 – 14 V/5A mit Ausgängen für zwei Schüler.

Das Stromversorgungsgerät eignet sich zum Einsatz bei Grundlagenversuchen in der Elektrotechnik. Galvanisch getrennte Niederspannungsversorgung der Schülerexperimente.

Wechsel- und Gleichspannungen in 2 Stufen mittels Drehschalter zwischen 2 und 14 V. Gleichspannung über Brückengleichrichter. Ausgangsleistung 5 A.

Alle Abgänge über 4 mm Buchsen, alle Abgänge erdfrei und gesichert. Einschaltdauer (ED) 100 %, Netzschalter.

Übersichtlich bedruckte Bedienfläche mit Darstellung der Funktionen.



Bezeichnung	Best.-Nr.	Preis €
Hängeampel	00893	764,35

Zubehörteile für die Elektroversorgung



Prüfspitze

Mit starrer zweistufiger Messingspitze 2 mm/4 mm Ø, vernickelt und axialer Buchse 4 mm Ø. Mit Hart-PVC-Griff.

Bezeichnung	Best.-Nr.	Preis €
Prüfspitze rot	06391	1,47
Prüfspitze blau	06392	1,47
Prüfspitze gelb	06393	1,47
Prüfspitze schwarz	06390	1,47
Prüfspitze grün	06394	1,47

Sicherheits-Messleitungen

1000 V, Hochflexible PVC Messleitung, Stecker vergoldet, Temperaturbeständig von -10 bis +70 °C. Kupferleitungsquerschnitt 2,5 mm². Stecker 4 mm Sicherheitsstecker stapelbar, Nennstrom 32 A, max. Spannung 1000 V/ CAT II. Sicherheitskategorie 1000V/ CATII, 600 V/CAT III. Herstellung nach ICE 1010.



Ausführung	Best.-Nr.	Preis €
Länge 500 mm, Farbe rot	06331	9,89
Länge 500 mm, Farbe blau	06333	9,89
Länge 500 mm, Farbe gelb	06332	9,89
Länge 500 mm, Farbe schwarz	06339	9,89
Länge 500 mm, Farbe grün	06341	9,89
Länge 1000 mm, Farbe rot	06300	13,55
Länge 1000 mm, Farbe blau	06301	13,55
Länge 1000 mm, Farbe gelb	06302	13,55
Länge 1000 mm, Farbe schwarz	06303	13,55
Länge 1000 mm, Farbe grün	06308	13,55
Länge 2000 mm, Farbe rot	06304	16,76
Länge 2000 mm, Farbe blau	06305	16,76
Länge 2000 mm, Farbe gelb	06306	16,76
Länge 2000 mm, Farbe schwarz	06307	16,76
Länge 2000 mm, Farbe grün	06326	16,76

Messschnurset Wechselstrom

Mit 4 mm Sicherheitsstecker, für 2 Schüler. 2 Stück Meßschnüre in Farbe schwarz, mit 1:2 Verteiler, Querschnitt 1mm², Zuleitung 1.000mm, Schülerseite 1.000mm, mit 4mm Sicherheitsstecker, vergoldet, mit Längsbuchsen. Alle Leitungen höchstflexibel und lötkolbenbeständig (Silikonkabel).



Bezeichnung	Best.-Nr.	Preis €
Messchnurset Wechselstrom	65001	109,63



Prüfspitze

Prüfspitze mit starrer zweistufiger Messingspitze Ø 2 mm/ Ø 4 mm vernickelt und mit axialer Buchse Ø 4 mm Aussendurchmesser, mit Hart-PVC-Griff.

Bezeichnung	Best.-Nr.	Preis €
Prüfspitze rot	06432	5,88
Prüfspitze schwarz	06433	5,88

Messleitungen

Meßleitung mit 2 Bündelsteckern Ø 4 mm, Schutzkappen und axialen Buchsen Ø 4 mm mit PVC-Griffen umspritzt, montiert an 1,0 mm² hochflexibler Kupferspitze PVC doppelt isoliert. Außen Ø 3,8 mm.

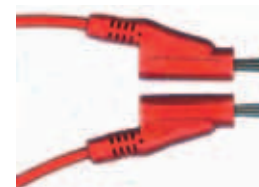

Ausführung	Best.-Nr.	Preis €
Länge 250 mm, Farbe rot	06311	3,25
Länge 250 mm, Farbe blau	06312	3,25
Länge 250 mm, Farbe gelb	06313	3,25
Länge 250 mm, Farbe schwarz	06314	3,25
Länge 250 mm, Farbe grün	06315	3,25
Länge 500 mm, Farbe rot	06316	3,64
Länge 500 mm, Farbe blau	06317	3,64
Länge 500 mm, Farbe gelb	06318	3,64
Länge 500 mm, Farbe schwarz	06319	3,64
Länge 500 mm, Farbe grün	06320	3,64
Länge 1000 mm, Farbe rot	06321	4,14
Länge 1000 mm, Farbe blau	06322	4,14
Länge 1000 mm, Farbe gelb	06323	4,14
Länge 1000 mm, Farbe schwarz	06324	4,14
Länge 1000 mm, Farbe grün	06325	4,14

Messschnurset Gleichstrom

Mit 4 mm Sicherheitsstecker, für 2 Schüler. 1 Stück Meßschnur in Farbe rot, mit 1:2 Verteiler, 1 Stück Meßschnur in Farbe blau, mit 1:2 Verteiler. Querschnitt 1 mm², Zuleitung 1.000 mm, Schülerseite 1.000mm, mit 4 mm Sicherheitsstecker, vergoldet, mit Längsbuchsen. Alle Leitungen höchstflexibel und lötkolbenbeständig (Silikonkabel).

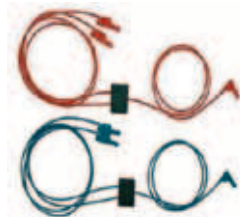

Bezeichnung	Best.-Nr.	Preis €
Messchnurset Gleichstrom	65002	109,63

Messschnurset Elektronik

Für 4 Schüler. Als Ergänzung zur Hänge-Elektroversorgung liefert dieses Messschnurset geregelte Spannungen für Elektronikversuche.

Technische Merkmale: Vier von einander unabhängige Regelkreise stellen sicher, dass vier Schüler gleichzeitig mit der gleichen Versorgungsspannung, arbeiten können. Ausgangsspannungen 5 V und 9 V, mit verriegelbarem Kippschalter wählbar. Ausgangsleistung 4 x 1 A. Alle Abgänge kurzschlussfest, alle Abgänge mit 4 mm Sicherheitsbuchsen. Zuleitung 1.300 mm mit Zugentlastung. Alle Leitungen höchstflexibel und lötkolbenbeständig (Silikonkabel). Kunststoffgehäuse 190 x 110 x 70 mm mit Gummifüßen. Bedruckte Bedienfläche.

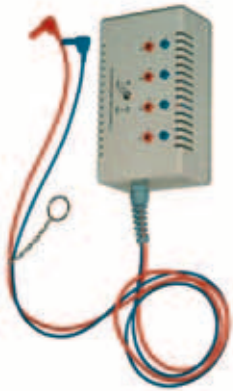

Bezeichnung	Best.-Nr.	Preis €
Messschnurset Elektronik	65003	160,00

Abgreifklemme

Berührungsgeschützte, unzerbrechliche Miniaturabgreifklemme. Klemmbereich bis 6 mm Bolzen-Ø. Der flache Teil der Klemmbacken ermöglicht Ankleben von feinsten Drähten bis 4 mm Ø. Max. Spannung 300 V, max. Strom 15 A. Überspannungskategorie CAT II / 300 V.



Bezeichnung	Best.-Nr.	Preis €
Abgreifklemme Farbe rot	06431	5,29
Abgreifklemme Farbe schwarz	06430	5,29

Krokodilklemme

Mit Steckmöglichkeit Ø 4 mm, vollisoliert.



Bezeichnung	Best.-Nr.	Preis €
Krokodilklemme Farbe rot	06434	0,92
Krokodilklemme Farbe blau	06435	0,92
Krokodilklemme Farbe gelb	06436	0,92
Krokodilklemme Farbe schwarz	06437	0,92
Krokodilklemme Farbe grün	06438	0,92

Federzug mit/ohne Arretierung

Gehäuse aus schlagfestem Kunststoff, Gehäusedeckel aus Stahlblech, automatische Arretierung des Seilzuges, Traglast stufenlos über Klemmspannung einstellbar. Aufhängung über Sicherungskette und drehbarem Sicherheitshaken als Sicherung. Traglast 2 – 5 kg/1 – 2 kg.



Bezeichnung	Best.-Nr.	Preis €
Federzug mit Arretierung 2 – 5 kg	06362	257,74
Federzug ohne Arretierung 1 – 2 kg	06363	75,24

Verteilerleiste

Mit dieser Verteilerleiste können Sie mit einem Netzgerät problemlos bis zu 6 Verbraucher versorgen. Ideal für Prüfaufbauten & Laboreinsatz.

Details: Anschlüsse: 4 mm Laborbuchsen, Belastbarkeit max. 20 A, 1,8 m Anschlusskabel, Maße: 34 x 7 x 5,5 cm



Bezeichnung	Best.-Nr.	Preis €
Verteilerleiste	00827	54,60

Verbindungskabelsatz

10 farbige Verbindungskabel. Mit isolierten Krokodilklemmen. Kabellänge 500 mm, Kabel 0,5 mm².



Bezeichnung	Best.-Nr.	Preis €
Verbindungskabelsatz	06342	5,46

Messleitungshalter

Bestehend aus einer Schiene mit Befestigungs-löchern und Befestigungsmaterial sowie Haltern aus schlagfestem ABS Kunststoff.

Schiene 15 cm, 9 Halter, 40 Leitungen
Schiene 25 cm, 20 Halter, 60 Leitungen
Schiene 50 cm, 45 Halter, 100 Leitungen



Bezeichnung	Best.-Nr.	Preis €
Halter für 40 Leitungen	06400	8,36
Halter für 60 Leitungen	06401	13,67
Halter für 100 Leitungen	06402	26,46

Messleitungshalter

Stabile Metallhalterung LBH 280 x 85 x 30 mm, Konsolenabstand 5,3 mm. Für ca. 40 Mess- und Prüflösungen.



Bezeichnung	Best.-Nr.	Preis €
Messleitungshalter	06309	16,86

Messleitungshalter

Aus Buche Multiplex. Mit 2 Ablageschalen für ca. 60 Messleitungen bis zu 1000 mm Länge. Aufnahme der Messleitungen in Halterungen aus schlagfestem ABS-Kunststoff, eingerastet in eine Metallschiene. Befestigt an aufrechter Mittelwand aus Buche Furnierplatte. In der Mittelwand ist ein Griffloch eingelassen zum leichten Transport des Messleitungshalters. Oberfläche geschliffen und oberflächenbehandelt. LBH: 320 x 320 x 375 mm.



Bezeichnung	Best.-Nr.	Preis €
Messleitungshalter	00826	65,50

Aufhängung Hängeampel

Bei abgehängten Decken, mit Kabelöffnung und Öse zum einhängen der Gliederkette oder des Federzuges. Länge angepasst nach Abstand Rohdecke zu abgehängter Decke.

Preis auf Anfrage.



Bezeichnung	Best.-Nr.	Preis €
Aufhängung Hängeampel	06365	auf Anfrage

Elektroversorgung / Tischaufsatzeinheit

Neuartiges modulares System zur Elektrifizierung von Arbeitsplätzen.

Die Grundeinheiten bestehen aus 3 verschiedenen Energieaufsätzen die miteinander verbunden werden. Auf einfache Weise können verschiedenste Anwendungsfälle nach Kundenwunsch realisiert werden.

Die Einheiten dienen zur Aufnahme der Modulfelder und werden direkt auf der Tischoberfläche verschraubt, anschließend werden die Modulfelder eingesetzt. Die Modulfelder bestehend aus 3 mm Schichtstoffmaterial mit dauerhaft gravierten Beschriftungen.

Je nach Bestückung stehen Modulfelder in den Breiten 80 mm und 160 mm zur Verfügung.

Sollte sich einmal ein Anwendungsfall ändern können die Modulfelder einfach ergänzt oder getauscht werden.



Beschreibung	Best.-Nr.	Preis €
ENERGIE TISCHAUFsatz LÄNGE 2000 MM, LINKER TEIL AUS ALUMINIUM LACKIERT. Linker Teil der Tischaufsatzeinheit -25 TE, mit 20° Frontseitenneigung für bessere Bedienung und Ablesbarkeit der Einbaumodule, aus Aluminiumblech gefertigt mit Endplatte auf der linken Seite, zur Aufnahme der Einbaumodule. Lackierung in RAL 7035 lichtgrau. Höhe: 205 mm Breite: 2000 mm Tiefe: 152 mm Vorkonvektioniert für den schnellen elektrischen und mechanischen Moduleinbau.	00808	1275,05
ENERGIE TISCHAUFsatz LÄNGE 2000 MM, MITTLERER TEIL AUS ALUMINIUM LACKIERT. Mittlerer Teil der Tischaufsatzeinheit -25 TE, mit 20° Frontseitenneigung für bessere Bedienung und Ablesbarkeit der Einbaumodule, aus Aluminiumblech gefertigt ohne Endplatte, zur Aufnahme der Einbaumodule. Lackierung in RAL 7035 lichtgrau. Höhe: 205 mm Breite: 2000 mm Tiefe: 152 mm Vorkonvektioniert für den schnellen elektrischen und mechanischen Moduleinbau.	00814	1275,05
ENERGIE TISCHAUFsatz LÄNGE 2000 MM, RECHTER TEIL AUS ALUMINIUM LACKIERT. Rechter Teil der Tischaufsatzeinheit -25 TE, mit 20° Frontseitenneigung für bessere Bedienung und Ablesbarkeit der Einbaumodule, aus Aluminiumblech gefertigt mit Endplatte auf der rechten Seite, zur Aufnahme der Einbaumodule. Lackierung in RAL 7035 lichtgrau. Höhe: 205 mm Breite: 2000 mm Tiefe: 152 mm Vorkonvektioniert für den schnellen elektrischen und mechanischen Moduleinbau.	00824	1275,05
LEERFELD FÜR ENERGIE-TISCHAUFsatz EINHEIT BREITE 80 MM. Zur frontseitigen Montage in der Energie-Tischaufsatzeinheit, Größe (B x H) : 1 TE = 80 mm x 180 mm, Einbaufeld aus 3 mm starkem Spezialresopal in hellgrau. Leerfeld komplett mit Befestigungsmaterial.	00815	19,11
LEERFELD FÜR ENERGIE-TISCHAUFsatz EINHEIT BREITE 160 MM. Zur frontseitigen Montage in der Energie-Tischaufsatzeinheit, Größe (B x H) : 1 TE = 160 mm x 180 mm, Einbaufeld aus 3 mm starkem Spezialresopal in hellgrau. Leerfeld komplett mit Befestigungsmaterial.	00816	28,56
LEERFELD FÜR ENERGIE-TISCHAUFsatz EINHEIT BREITE 240 MM. Zur frontseitigen Montage in der Energie-Tischaufsatzeinheit, Größe (B x H) : 1 TE = 240 mm x 180 mm, Einbaufeld aus 3 mm starkem Spezialresopal in hellgrau. Leerfeld komplett mit Befestigungsmaterial.	00817	37,90
LEERFELD FÜR ENERGIE-TISCHAUFsatz EINHEIT BREITE 320 MM. Zur frontseitigen Montage in der Energie-Tischaufsatzeinheit, Größe (B x H) : 1 TE = 320 mm x 180 mm, Einbaufeld aus 3 mm starkem Spezialresopal in hellgrau. Leerfeld komplett mit Befestigungsmaterial.	00818	47,35
EINBAUFELD DOPPELDRUCKTASTER 1 FÜR ENERGIE-TISCHAUFsatz EINHEIT, BREITE 80 MM. Zur frontseitigen Montage in der Energie-Tischaufsatzeinheit, Größe (B x H) : 1 TE = 80 mm x 180 mm, Einbaufeld aus 3 mm starkem Spezialresopal in hellgrau. Mit eingravierter dauerhafter Beschriftung, im einzelnen bestückt mit: 1 Doppeldrucktasten 1 Netzsicherung 1 Netzschütz Einbaufeld komplett bis zur Anschlussstelle der Energie-Tischaufsatzeinheit verdrahtet und nach VDE geprüft, mit Befestigungsmaterial.	00819	183,53

Beschreibung	Best.-Nr.	Preis €
<p>EINBAUFELD SCHUKOSTECKDOSE FÜR ENERGIE-TISCHAUFSATZEINHEIT, BREITE 80 MM. Zur frontseitigen Montage in der Energie-Tischaufsatzseinheit, Größe (B x H) : 1 TE = 80 mm x 180 mm: Einbaufeld aus 3 mm starkem Spezialresopal in hellgrau, mit eingravierter dauerhafter Beschriftung, im einzelnen bestückt mit: 1 Kinderschutz-Schuko-Steckdosen 230V 16A Einbaufeld komplett bis zur Anschlussstelle der Energie-Tischaufsatzseinheit verdrahtet und nach VDE geprüft, mit Befestigungsmaterial.</p>	00820	91,76
<p>EINBAUFELD DOPPEL-SCHUKOSTECKDOSE 1 FÜR ENERGIE-TISCHAUFSATZEINHEIT, BREITE 80 MM. Zur frontseitigen Montage in der Energie-Tischaufsatzseinheit, Größe (B x H) : 1 TE = 80 mm x 180 mm. Einbaufeld aus 3 mm starkem Spezialresopal in hellgrau, mit eingravierter dauerhafter Beschriftung, im einzelnen bestückt mit: 2 Kinderschutz-Schuko-Steckdosen 230V 16A Einbaufeld komplett bis zur Anschlussstelle der Energie-Tischaufsatzseinheit verdrahtet und nach VDE geprüft, mit Befestigungsmaterial.</p>	00821	115,91
<p>EINBAUFELD NOT-AUS-PILZTASTE FÜR ENERGIE-TISCHAUFSATZEINHEIT, BREITE 80 MM. Zur frontseitigen Montage in der Energie-Tischaufsatzseinheit, Größe (B x H) : 1 TE = 80 mm x 180 mm. Einbaufeld aus 3 mm starkem Spezialresopal in hellgrau, mit eingravierter dauerhafter Beschriftung, im einzelnen bestückt mit: 1 NOT-AUS-Pilztaste, verriegelnd, überlastungssicher. Einbaufeld komplett bis zur Anschlussstelle der Energie-Tischaufsatzseinheit verdrahtet und nach VDE geprüft, mit Befestigungsmaterial.</p>	00822	103,95
<p>EINBAUFELD WAHLEITUNGSBUCHESN-2-FACH FÜR ENERGIE-TISCHAUFSATZEINHEIT, BREITE 80 MM. Zur frontseitigen Montage in der Energie-Tischaufsatzseinheit, Größe (B x H) : 1 TE = 80 mm x 180 mm. Einbaufeld aus 3 mm starkem Spezialresopal in hellgrau, mit eingravierter dauerhafter Beschriftung, im einzelnen bestückt mit: 2 Wahlleitungsbuchsen für 1 Schülerarbeitsgruppe, > Schüler 1 – 2< 2 Sicherungsautomaten 1-pol. Z20A, zur Stromstärken-Begrenzung der Wahlleitungen Einbaufeld komplett bis zur Anschlussstelle der Energie-Tischaufsatzseinheit verdrahtet und nach VDE geprüft, mit Befestigungsmaterial.</p>	00823	333,25
<p>EINBAUFELD WAHLEITUNGSBUCHESN-4-FACH FÜR ENERGIE-TISCHAUFSATZEINHEIT, BREITE 80 MM. Zur frontseitigen Montage in der Energie-Tischaufsatzseinheit, Größe (B x H) : 1 TE = 160 mm x 180 mm. Einbaufeld aus 3 mm starkem Spezialresopal in hellgrau, mit eingravierter dauerhafter Beschriftung, im einzelnen bestückt mit: 4 Wahlleitungsbuchsen für 1 Schülerarbeitsgruppe, > Schüler 1 – 4< 4 Sicherungsautomaten 1-pol. Z20A, zur Stromstärken-Begrenzung der Wahlleitungen Einbaufeld komplett bis zur Anschlussstelle der Energie-Tischaufsatzseinheit verdrahtet und nach VDE geprüft, mit Befestigungsmaterial</p>	00840	625,55
<p>EINBAUFELD SICHERHEITS-ABNAHMEBUCHSEN FÜR ENERGIE-TISCHAUFSATZEINHEIT, BREITE 80 MM. Zur frontseitigen Montage in der Energie-Tischaufsatzseinheit, Größe (B x H) : 1 TE = 80 mm x 180 mm. Einbaufeld aus 3 mm starkem Spezialresopal in hellgrau, mit eingravierter dauerhafter Beschriftung, im einzelnen bestückt mit: 1 x 2 Sicherheits-Abnahmebuchsen gelb, für Wechselstrom- Kleinspannung, 1 x 2 Sicherheits-Abnahmebuchsen blau/rot, für Gleichstrom-Kleinspannung, 1 x 1 Sicherheits-Abnahmebuchse gelb/grün für Erde-Potential. Einbaufeld komplett bis zur Anschlussstelle der Energie-Tischaufsatzseinheit verdrahtet und nach VDE geprüft, mit Befestigungsmaterial.</p>	00863	140,06
<p>EINBAUFELD EDV-DOSEN RJ 45 FÜR ENERGIE-TISCHAUFSATZEINHEIT, BREITE 80 MM. Zur frontseitigen Montage in der Energie-Tischaufsatzseinheit, Größe (B x H) : 1 TE = 80 mm x 180 mm: Einbaufeld aus 3 mm starkem Spezialresopal in hellgrau, mit eingravierter dauerhafter Beschriftung, im einzelnen bestückt mit: 2 x 1-fach RJ 45 Anschlussdose; entsprechend den Anforderungen Cat. 6 für Ethernet, Fast-Ethernet und Gigabit-Ethernet. (EDV-Anschlussdosen nicht verdrahtet! Direkter Anschluss an den Datendosen durch den Netzwerktechniker bzw. den Elektriker vor Ort vorzunehmen)</p>	00868	135,24
<p>EINBAUFELD CEE-STECKDOSE FÜR ENERGIE-TISCHAUFSATZEINHEIT, BREITE 80 MM. Zur frontseitigen Montage in der Energie-Tischaufsatzseinheit, Größe (B x H) : 1 TE = 80 mm x 180 mm. Einbaufeld aus 3 mm starkem Spezialresopal in hellgrau, mit eingravierter dauerhafter Beschriftung, im einzelnen bestückt mit: 1 CEE-Steckdose - 3polig+N+PE/16A/400V Einbaufeld komplett bis zur Anschlussstelle der Energie-Tischaufsatzseinheit verdrahtet und nach VDE geprüft, mit Befestigungsmaterial.</p>	00869	180,59

Beschreibung	Best.-Nr.	Preis €
<p>EINBAUFELD MULTIMETER FÜR ENERGIE-TISCHAUFSATZEINHEIT, BREITE 80 MM. Zur frontseitigen Montage in der Energie-Tischaufsatzeinheit, Größe (B x H) : 1 TE = 80 mm x 180 mm. Einbaufeld aus 3 mm starkem Spezialresopal in hellgrau, mit eingravierter dauerhafter Beschriftung. Anschluss: 230 V 50 Hz, mit Netzschalter und Sicherung, Multimeter zur Messung von Spannung und Strom in AC oder DC Bereich. Einbaufeld komplett bis zur Anschlussstelle der Energie-Tischaufsatzeinheit verdrahtet und nach VDE geprüft, mit Befestigungsmaterial.</p>	00963	403,39
<p>EINBAUFELD WECHSELSTROM 2-12 V / 10 A FÜR ENERGIE-TISCHAUFSATZEINHEIT, BREITE 160 MM. Mit eingebautem Kleinspannungs-Trenntrafo, zur frontseitigen Montage in der Energie-Tischaufsatzeinheit, Größe (B x H) : 1 TE = 160 mm x 180 mm. Einbaufeld aus 3 mm starkem Spezialresopal in hellgrau, mit eingravierter dauerhafter Beschriftung. Anschluss: 230 V 50 Hz Stromkreis: Wechselstrom 2-4-6-8-10-12V / 10A fest, in Stufen zu 2 Volt an Buchsen abnehmbar, Kleinspannungs-Trenntrafo nach EN 61558-2-6, Absicherung über thermische Schutzschalter, Netzteilfeld komplett bis zur Anschlussstelle der Energie-Tischaufsatzeinheit verdrahtet und nach VDE geprüft, mit Befestigungsmaterial.</p>	00964	425,01
<p>EINBAUFELD GLEICHSTROM 5 V / 5 A FÜR ENERGIE-TISCHAUFSATZEINHEIT, BREITE 80 MM. Mit eingebautem Kleinspannungs-Netzgerät, zur frontseitigen Montage in der Energie-Tischaufsatzeinheit, Größe (B x H) : 1 TE = 80 mm x 180 mm. Einbaufeld aus 3 mm starkem Spezialresopal in hellgrau, mit eingravierter dauerhafter Beschriftung. Anschluss: 230 V 50 Hz B6 A, Stromkreis: Gleichstrom 5 V 5 A, Stromkreis hochwertig elektronisch gesiebt und stabilisiert Restwelligkeit der Gleichspannung <1% V, Netzteilfeld komplett bis zur Anschlussstelle der Energie-Tischaufsatzeinheit verdrahtet und nach VDE geprüft, mit Befestigungsmaterial.</p>	00967	301,96
<p>EINBAUFELD GLEICHSTROM 12 V / 5 A FÜR ENERGIE-TISCHAUFSATZEINHEIT, BREITE 160 MM. Mit eingebautem Kleinspannungs-Netzgerät, zur frontseitigen Montage in der Energie-Tischaufsatzeinheit, Größe (B x H) : 1 TE = 160 mm x 180 mm. Einbaufeld aus 3 mm starkem Spezialresopal in hellgrau, mit eingravierter dauerhafter Beschriftung. Anschluss: 230 V 50 Hz B6 A, Stromkreis: Gleichstrom 12 V 5 A, Stromkreis hochwertig elektronisch gesiebt und stabilisiert Restwelligkeit der Gleichspannung <1% V, Netzteilfeld komplett bis zur Anschlussstelle der Energie-Tischaufsatzeinheit verdrahtet und nach VDE geprüft, mit Befestigungsmaterial.</p>	00968	357,40



Universal-Werkbänke mit Alu Rundbankhaken

Ausführung für 1, 2 oder 4 Arbeitsplätze.
Spannzangen fest montiert, jedoch jederzeit
abnehmbar. Arbeitshöhe variabel einstellbar.
Praktisches Zubehör zur individuellen Nutzung
der Tische.

Universal-Werkbänke mit Alu-Winkelspannbacken

Ausführung für 1, 2 oder 4 Arbeitsplätze.
Spannzangen fest montiert, jedoch jederzeit
abnehmbar. Arbeitshöhe variabel einstellbar.
Praktisches Zubehör zur individuellen Nutzung
der Tische.

Multifunktionswerkbenke mit Führungsprofil

Ausführung für 2 oder 4 Arbeitsplätze. Mit
einem Führungs- und Aufnahmeprofil für die
verschiedenen Anbaumodule. Spannzangen
fest montiert, jedoch jederzeit abnehmbar.
Arbeitshöhe variabel einstellbar. Praktisches
Zubehör zur individuellen Nutzung der Tische.

Multifunktionswerkbenke mit Excenter-Riegel-System

Ausführung für 2 oder 4 Arbeitsplätze. Mit bis
zu 8 Excenter-Riegel-Spannelementen für die
verschiedenen Anbaumodule. Arbeitshöhe fest
oder variabel einstellbar. Praktisches Zubehör
zur individuellen Nutzung der Tische

Grundschulwerkbenke

Ausführung für 2 oder 4 Arbeitsplätze.
Spannzangen fest montiert, jedoch jederzeit
abnehmbar. Arbeitshöhe variabel einstellbar.
Praktisches Zubehör zur individuellen Nutzung
der Tische.

Hobelbenke

Für die berufliche Bildung und Holztechnik. Mit
Vorder- und Hinterzange. Fußgestell aus Holz
mit Schlitz- und Zapfenverbindung. Bankplatte
Buche massiv.



Universal-Werkbänke mit Alu-Rundbankhaken/Alu-Winkelspannbacken

Eignen sich besonders in der Ausbildung als Schülerarbeitsplatz. Für die Holzbearbeitung stehen die Parallelspannzangen (Ausführung wie französische Vorderzange) zur Verfügung, bei Metallbearbeitung lässt sich schnell ein Parallelschraubstock mit Schraubstockunterlage auf der Arbeitsplatte oder in der Parallelspannzange befestigen. Für Nassarbeiten wie Ton/Keramik oder Farbe kann eine Abdeckplatte aufgelegt werden, um die Oberfläche zu schützen.

Die **Bankplatte** besteht aus massivem **40 mm** starkem Buchenholz, mit **100 mm Bankhakenleiste**, zusätzlich mit **100 mm starken Querleisten** an den Stirnseiten zur Stabilisierung der Bankplatte. Die **Buche-Massiv-Platte** ist **längsseits riegelartig zahnverleimt**. Dank dem einzigartigen Herstellungsverfahren ist die Platte robust und widerstandsfähig, höchst belastbar und von enorm hoher Lebensdauer. Parallelspannzange aus massiver Guss-/Stahlkonstruktion mit **2 Stahlführungen** und einer **Stahlspindel** und einer maximalen **Spannweite von 120 mm**.

Gestelle aus Vierkantstahlrohr 60 x 60 x 2 mm, pulverbeschichtet RAL 7016 anthrazitgrau
Grundsätzlich ist eine Höhenverstellung von 700 – 950 mm möglich.

Gestell HM: Höhenverstellung manuell stufenlos mittels Klemmschrauben

Gestell HK: Höhenverstellung stufenlos mittels zentraler Handkurbel und Kegelfradgetriebe.



Buche-Massiv-Platte längsseits riegelartig zahnverleimt. Produziert aus Buchenholz, aus heimischen Wäldern mit nachhaltiger Forstwirtschaft (PEFC zertifiziert).



100 mm starker Queranleimer, mit Zahnprofil und Schraubverbindung konstruktiv mit der Bankplatte verbunden.



Parallelspannzange aus massiver Guss-/Stahlkonstruktion
Schmierlochbohrung des Zangenbeschlages leicht zugänglich.



Zangenschlüssel aus Buchenholz Ø 22 mm.
Optional auch als 6-Kant-Kurbel erhältlich



Nut als Tiefenstopp des Bankhakens im Bankhakenloch eingelassen.



Alu-Rundbankhaken, Durchmesser 25 mm, voll versenkbar.



Gestellteil 60 x 60 x 2 mm, wahlweise stufenlos höhenverstellbar über Klemmschraube oder Kegelfradgetriebe.



Elastomere Tarierschraube, rutschfest und schwingungsdämpfend. (Opt. Zubehör)





Universal-Werkbank, 1 Arbeitsplatz
 mit 1 Arbeitsplatz. Spannzange
 rechts oder links montierbar,
 höhenverstellbar von 700 – 950 mm.

Ausstattung:

- 1 Spannzange rechts oder links fest montiert
- 1 Zangenschlüssel
- 2 versenkbare Alu-Rundbankhaken



Plattengröße	Best.-Nr.	Preis €
1360 x 650 mm	08150-HM	690,18
1360 x 650 mm	18150-HK	934,25
1500 x 650 mm	03150-HM	789,29
1500 x 650 mm	13150-HK	1033,13



Universal-Werkbank, 2 Arbeitsplätze
 Mit 2 Arbeitsplätzen. Spannzangen
 diagonal montiert.
 Höhenverstellbar von 700-950mm.

Ausstattung:

- 2 Spannzangen fest montiert
- 2 Zangenschlüssel
- 4 versenkbare Alu-Rundbankhaken



Plattengröße	Best.-Nr.	Preis €
1360 x 650 mm	08160-HM	799,78
1360 x 650 mm	18160-HK	1043,85
1500 x 650 mm	03160-HM	809,02
1500 x 650 mm	13160-HK	1053,09



Universal-Werkbank, 2 Arbeitsplätze
 Mit 2 Arbeitsplätzen. Spannzangen
 gegenüberliegend montiert,
 höhenverstellbar von 700 – 950 mm.

Ausstattung:

- 2 Spannzangen fest montiert
- 2 Zangenschlüssel
- 4 versenkbare Alu-Rundbankhaken



Plattengröße	Best.-Nr.	Preis €
1360 x 650 mm	08180-HM	780,05
1360 x 650 mm	18180-HK	1024,12
1500 x 650 mm	03180-HM	789,29
1500 x 650 mm	13180-HK	1033,36



Universal-Werkbank, 4 Arbeitsplätze
 Mit 4 Arbeitsplätzen. Spannzangen
 stirnseitig montiert

Ausstattung:

- 4 Spannzangen fest montiert
- 4 Zangenschlüssel
- 8 versenkbare Alu-Rundbankhaken



Plattengröße	Best.-Nr.	Preis €
1360 x 1300 mm	08130-HM	1451,94
1360 x 1300 mm	18130-HK	1637,63
1500 x 1300 mm	03202-HM	1470,42
1500 x 1300 mm	13302-HK	1656,11



Universal-Werkbank, 2 Arbeitsplätze

Spannzangen stirnseitig/
längsseitig montiert

Ausstattung:

- 2 Spannzangen fest montiert
- 2 Zangenschlüssel
- 4 versenkbare Alu-Rundbankhaken



Plattengröße	Bestell-Nr.	Preis €
1360 x 650 mm	08111-HM	789,29
1360 x 650 mm	18111-HK	1033,36
1500 x 650 mm	03500-HM	789,29
1500 x 650 mm	08120-HK	1033,36



Universal-Werkbank, 1 Arbeitsplatz

Spannzange rechts oder links
montierbar

Ausstattung:

- 1 Spannzange rechts oder links fest montiert
- 1 Zangenschlüssel
- 2 Alu-Winkelspannbacken



Plattengröße	Bestell-Nr.	Preis €
1360 x 650 mm	08170-HM	722,42
1360 x 650 mm	18170-HK	966,49
1500 x 650 mm	03170-HM	731,87
1500 x 650 mm	13170-HK	975,94



Universal-Werkbank, 2 Arbeitsplätze

Spannzangen gegenüberliegend
montiert

Ausstattung:

- 2 Spannzangen fest montiert
- 2 Zangenschlüssel
- (Ausführung ohne Bankhakenlöcher)



Plattengröße	Bestell-Nr.	Preis €
1360 x 650 mm	08112-HM	674,65
1360 x 650 mm	18112-HK	918,72
1500 x 650 mm	08113-HM	744,37
1500 x 650 mm	018113-HK	988,44



Universal-Werkbank, 2 Arbeitsplätze

Spannzangen gegenüberliegend
montiert

Ausstattung:

- 2 Spannzangen fest montiert
- 2 Zangenschlüssel
- 4 Alu-Winkelspannbacken

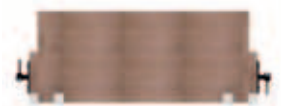

Plattengröße	Bestell-Nr.	Preis €
1360 x 650 mm	08190-HM	844,53
1360 x 650 mm	18190-HK	1088,60
1500 x 650 mm	01600-HM	853,77
1500 x 650 mm	13190-HK	1097,84



Universal-Werkbank, 2 Arbeitsplätze

Spannzangen diagonal montiert

Ausstattung:

- 2 Spannzangen fest montiert
- 2 Zangenschlüssel
- 4 Alu-Winkelspannbacken



Plattengröße	Bestell-Nr.	Preis €
1360 x 650 mm	08140-HM	864,26
1360 x 650 mm	18140-HK	1108,33
1500 x 650 mm	03140-HM	873,50
1500 x 650 mm	13140-HK	1117,57



Universal-Werkbank, 4 Arbeitsplätze

Spannzangen stirnseitig montiert

Ausstattung:

- 4 Spannzangen fest montiert
- 4 Zangenschlüssel
- 8 Alu-Winkelspannbacken



Plattengröße	Bestell-Nr.	Preis €
1360 x 1300 mm	08110-HM	1581,26
1360 x 1300 mm	18110-HK	1766,95
1500 x 1300 mm	03200-HM	1599,74
1500 x 1300 mm	13201-HK	1785,43

Zubehör für Universal-Werkbänke

Alu-Rundbankhaken

voll versenkbar, mit Kugelklemmung
Ø 25 mm, Länge 120 mm
Mit gefräster Spannfläche



Bestell-Nr.	Preis €
00174	8,92

Schraubstockunterlage

Buche massiv

Mit Oberflächenschutz
LBH: 250 x 135 x 40 mm.



Bestell-Nr.	Preis €
04126	10,48

Hobelbankschlüssel

Durchmesser 22 mm, Buche natur,
Mit Kunststoffendkappen.



Bestell-Nr.	Preis €
00149	1,89

Alu-Winkelspannbacken

Schenkellänge 85 x 85 x 20 mm mit
Führungsbolzen, Ø 25 mm.

Zum Spannen von Werkstücken
auf der Platte oder hochkant an der
Längsseite.



Bestell-Nr.	Preis €
00176	25,04

Schraubstockunterlage T-Form

Buche massiv, mit Oberflächenschutz
LBH: 250 x 135 x 40 mm,
mit Einspannleiste zum Einspannen
in die Parallelschraubzange.



Bestell-Nr.	Preis €
04127	12,69

Schraubstockunterlage mit Exzentranspanner

Buche massiv, mit Oberflächenschutz.
LBH: 280 x 180 x 40 mm.
Exzentranspanner aus Aluminium mit
Alu-Spannhülse. Passend für Bank-
hakenlöcher mit 20/25 mm Ø



Bestell-Nr.	Preis €
04072, 20 mm	57,71
04033, 25 mm	66,84

Spannzangen

MEHRPREIS

mit Kork-Gummi-Belag, Dicke 4 mm
Flächig mit den Holzbacken verklebt.
Sichere und feste Werkstückspannung
auch bei unterschiedlichem
Pressdruck gegeben. Daraus resultiert
gleichmäßige Spannkraft über
die gesamte Spannfläche.



Bestell-Nr.	Preis €
07219	34,23

Zubehör für Universal-Werkbänke

Spannzange innenliegend MEHRPREIS

Aufdoppelung um Spannzangenstärke, Buche massiv.

Bestell-Nr.	Preis €
07226	92,40



Spannzange mit 6-Kant Kurbel MEHRPREIS

Bestell-Nr.	Preis €
65182	19,74



Spannzangenhalterung aus Stahlblech

Zur Unfallsicheren Aufnahme der abnehmbaren Spannzangen am Gestellteil. Lackierung in RAL 7016 anthrazitgrau.

Bestell-Nr.	Preis €
07220	27,30



Ablagen für Universal-Werkbänke

Furnierplatte, Stärke 20 mm, geschliffen und mit Oberflächenschutz. Einbau auf Querstrebe der Gestellteile.

Platte 1360 mm: 1210 x 350 x 20 mm
Platte 1500 mm: 1350 x 350 x 20 mm

Größe	Bestell-Nr.	Preis €
1210 x 350	06090	24,53
1350 x 350	00620	27,39



Abdeckplatte Polystyrol für Universal-Werkbänke

Stärke 6 mm. Zum Schutz der Werkbankplatte vor Verschmutzung und Beschädigung sowie zur vielseitigen Verwendung der Werkbank. Polystyrol, Farbe weiß, beständig gegen Feuchtigkeit und aggressive Flüssigkeiten.

Platte: 1360 mm: 1630 x 700 x 6 mm
Platte: 1500 mm: 1770 x 700 x 6 mm

Größe	Bestell-Nr.	Preis €
1630 x 700 x 6 mm	04844	64,89
1770 x 700 x 6 mm	04839	64,89

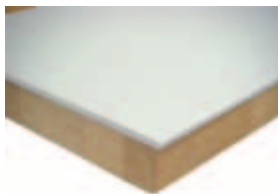

Abdeckplatte Kunststoff für Universal-Werkbänke

Stärke 16 mm. Zum Schutz der Werkbankplatte vor Verschmutzung und Beschädigung sowie zur vielseitigen Verwendung der Werkbank.

Platte 1360 mm: 1630 x 710 x 16 mm
Platte 1500 mm: 1770 x 710 x 16 mm

Für 4-er Arbeitsplätze:

Platte 1500 x 1300 mm: 1790 x 1480 x 16 mm
Platte 1300 x 1300 mm: 1550 x 1550 x 16 mm

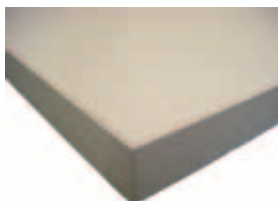

Größe	Bestell-Nr.	Preis €
1630 x 710 mm	00164	60,90
1770 x 710 mm	00161	63,00
1790 x 1480 mm	00163	90,30
1550 x 1550 mm	00147	86,10

Abdeckplatte mit Rutschsicherung

Für Universalwerkbenke, zum Schutz der Werkbankplatte vor Verschmutzung und Beschädigung sowie zur vielseitigen Verwendung der Werkbenke. 6 mm Polystyrol, weiß, beständig gegen Feuchtigkeit und aggressive Flüssigkeiten. Mit Rutschsicherung an drei Seiten angebracht. Rutschsicherung Kunststoff, 20 x 10 mm mit Einschlagmutter und Befestigungsschraube M 4 x 16 mm.



Größe	Bestell-Nr.	Preis €
1540 x 720 mm	04849	94,50

Schraubstockablage aus Stahlblech

Zur Montage an den Gestellteilen. Stahlblech, 3 mm stark, gekantet. Zur Aufnahme der Schraubstöcke mit Schraubstockunterlage. Lackierung RAL 7016 anthrazitgrau.



Bestell-Nr.	Preis €
04129	78,07

Abstandhalter-Zange Werkbankplatte

Gewindespindel aus Stahl, Andruckfläche ca. 45 mm aus Kunststoff. Spannungsbereich 0 – 90 mm.

Bestell-Nr.	Preis €
04073	33,18



Einspannvorrichtung

Zum Fixieren der Abdeckplatten auf den Universal-Werkbenken.



Bezeichnung	Bestell-Nr.	Preis €
Für Abdeckplatte, 16 mm	01200	4,79
Für Abdeckplatte, 6 mm	01201	4,65

Elastomere Tarierschraube

Rutschfest und schwingungsdämpfend, Ø 50 mm, nicht kontaktfärbend. Farbe schwarz.

Bestell-Nr.	Preis €
00563	6,10



Universal-Werkbänke mit innenliegender Zange

Universal-Werkbank, 2 Arbeitsplätze Spannzange gegenüberliegend montiert

Werkbankplatte 1500 x 700 x 40 mm, Buche massiv. Platte mit durchgehendem Riegel über die komplette Bankbreite zahnverleimt. Umleimer 100 x 50 mm zur Verstärkung der Rundbankhakenlöcher. Umleimer ringsum mit 2 Federn an Platte verleimt. Platte geschliffen, mit Spezialöl imprägniert. Die Rundbankhakenlöcher haben einen Ø von 25 mm, damit die Bankhaken voll versenkt werden können. Die Verzahnung und die daraus resultierende Vergrößerung der Leimfläche garantiert höchstmögliche Festigkeit der Holzverbindung. Spannzangen sind in die Bank integriert, Spannzangenschlüssel (Kurbel) abnehmbar. Inklusive Zangenkurbeln.

Gestell Artikel 08114-HM:

Stufenlose Höhenverstellung durch Klemmschraube von 700 – 950 mm. Vierkantstahlrohr 60 x 60 x 2 mm.

Gestell Artikel 18114:

Höhenverstellung über Gewindespindel. Feststellbar durch auf der Gestellinnenseite liegenden, verstellbare Klemmhebel, dadurch nicht herausdrehbar und unfallsicher angebracht. Teleskop-Vierkantstahlrohr 60 x 60 x 2 mm und 55 x 55 x 2 mm.



Bezeichnung	Bestell-Nr.	Preis €
1500 x 700 mm	08114-HM	931,84
1500 x 700 mm	18114	1212,98

Grundschulwerkbänke

Die FAMOS Vielzweck-Werkbänke für Grundschulen

ausgelegt als Zweier- oder Viererarbeitsplätze sind die besten Voraussetzungen für einen kreativen Unterricht. Die Werkbänke sind körpergerecht auf die Grundschule abgestimmt. Die Spannzangen an den Stirnseiten, für unfallsicheres Spannen der Werkstücke, sind gleichermaßen für Holz-, wie auch für einfache Metall- und Drahtbiegearbeiten geeignet. Die grundsätzliche Philosophie des „Einzel-Arbeitsplatzes“ ermöglicht eine individuelle Anordnung der Tische und gestattet vielfältige Unterrichtsformen.

Die herausragenden Merkmale der FAMOS Grundschulwerkbank

- Verschiedene Tischplattengrößen, Buche massiv, Dicke 45 mm, allseitig mit Oberflächenschutz, eignen sich für nahezu alle Arbeitstechniken. Für Nassarbeiten können kunststoffbeschichtete Abdeckplatten mit unfallsicheren Einspannvorrichtungen eingesetzt werden.
- Untergestelle aus Stahlrohr serienmäßig mit manueller Höhenverstellung von 700 bis 900 mm. Die Höhenverstellung garantiert jeder Altersstufe die ergonomisch richtige Arbeitshöhe, verhindert Haltungsschäden in der Entwicklungsphase und unterstützt den unfallsicheren Umgang mit Werkzeugen und Werkstoffen.
- Die Profilspannbacken ermöglichen Metall- und Drahtbiegearbeiten und ersetzen bei „kleinen Metallarbeiten“ den separaten Metallschraubstock.

Grundschulwerkbank, 2 Arbeitsplätze, Spannzangen gegenüberl. montiert



Ausstattung:
2 Spannzangen, fest montiert
2 Zangenschlüssel
4 Profilspannbacken

Plattengröße	Bestell-Nr.	Preis €
1300 x 650 mm	03205-HM	788,26
1300 x 650 mm	13205-HK	1032,33

Grundschulwerkbank, 4 Arbeitsplätze, Spannzangen stirnseitig montiert



Ausstattung:
4 Spannzangen, fest montiert
4 Zangenschlüssel
8 Profilspannbacken

Plattengröße	Bestell-Nr.	Preis €
1300 x 1100 mm	03204-HM	1426,83
1300 x 1100 mm	13204-HK	1613,10

Grundschulwerkbank, 2 Arbeitsplätze, Platte und Untergestell Buche massiv



Arbeitshöhe 700 mm
Ausstattung:
4 Spannzangen, fest montiert
4 Zangenschlüssel
8 Rundbankhaken, nicht versenkbar

Plattengröße	Bestell-Nr.	Preis €
1300 x 800 mm	65181	851,71

Hobelbänke

Hobelbänke mittelschwere Ausführung

Aus massivem, 40 mm starkem Buchenholz, Platte zahnverleimt, gewachst und poliert. Bankhakenleiste 110 mm stark. Vorderzange mit seitenstabiler Flacheisenführung. Hinterzange mit klassischer Flacheisenführung. Beilade mit Schwalbenschwanzverbindung der Beiladenrückseite. Fußgestell mit hochwertiger Schlitz- und Zapfenverbindung für optimale Standfestigkeit.

Hobelbänke schwere Ausführung

Aus massivem, 50 mm starkem Buchenholz, Platte zahnverleimt, gewachst und poliert. Bankhakenleiste 120 mm stark. Vorderzange mit seitenstabiler Flacheisenführung. Hinterzange mit klassischer Flacheisenführung mit einstellbarer Kastenführung. Beilade mit Schwalbenschwanzverbindung der Beiladenrückseite. Fußgestell mit hochwertiger Schlitz- und Zapfenverbindung für optimale Standfestigkeit.

Alle Hobelbänke sind nach Vorschrift geprüft und mit dem Zertifikat „GS – Geprüfte Sicherheit“ ausgezeichnet worden.



Buche-Massiv-Platte

längsseits riegelartig zahnverleimt. Produziert aus Buchenholz, aus heimischen Wäldern mit nachhaltiger Forstwirtschaft (PEFC zertifiziert).



Hobelbank Beilade

Sorgfältig verarbeitet mit Staubbrett und hochwertiger geradliniger Schwalbenschwanzverbindung der Beiladenrückseite



Vorderzange

parallel spannend mit seitenstabiler Flacheisenführung



Hinterzange

mit klassischer Flacheisenführung



Zangenschlüssel

aus Buchenholz.
Ø 20/25 mm



Stabiles Fußgestell

mit jeweils einer massiven Zugstange aus Rundstahl eingelassen oben und unten in der Schwinde. Sicher verschraubt mit den stabilen Füßen.



Rechteck-Bankhaken

für Hobelbänke



Alu-Rundbankhaken

Ø 25 mm, voll versenkbar.





Mittelschwere Schreinerhobelbank

Plattenmaß 1700 x 640 x 110 mm
Gesamtmaß 1920 x 850 x 890 mm

Ausstattung: 1 Vorderzange, 1 Hinterzange, 2 Zangenschlüssel, 2 Bankhaken

Plattengröße	Bestell-Nr.	Preis €
1700 x 640 mm	00137	993,16



Schwere Schreinerhobelbank

Plattenmaß 2000 x 640 x 120 mm
Gesamtmaß 2220 x 850 x 900 mm

Ausstattung: 1 Vorderzange, 1 Hinterzange, 2 Zangenschlüssel, 2 Bankhaken

Plattengröße	Bestell-Nr.	Preis €
2000 x 640 mm	00141	1305,49



Doppelhobelbank mit Werkzeugmulde

Gesamtmaß 1800 x 1120 x 860 mm

Ausstattung: 2 Vorderzangen, 2 Hinterzangen, 4 Zangenschlüssel, 2 Bankhaken

Plattengröße	Bestell-Nr.	Preis €
1400 x 800 mm	00140	1653,84



Teamhobelbank, 4 Arbeitsplätze

Mit quadratischer Werkzeugmulde und Holzgestell
Arbeitshöhe 830 mm

Ausstattung: 4 Spannzangen fest montiert, 4 Zangenschlüssel, 8 Bankhaken

Plattengröße	Bestell-Nr.	Preis €
1300 x 1300 mm	00145	1958,43



Teamhobelbank, 4 Arbeitsplätze

Mit quadratischer Werkzeugmulde und Stahlrohrgestell

Ausstattung: 4 Spannzangen fest montiert, 4 Zangenschlüssel, 8 versenkbare Rundbankhaken

Plattengröße	Bestell-Nr.	Preis €
1300 x 1300 mm	00157-HM	1685,38
1300 x 1300 mm	00158-HK	1871,07



Teamhobelbank, 4 Arbeitsplätze

ohne Werkzeugmulde, mit Stahlrohrgestell

Ausstattung: 4 Spannzangen fest montiert, 4 Zangenschlüssel, 8 versenkbare Rundbankhaken

Plattengröße	Bestell-Nr.	Preis €
1300 x 1300 mm	00159-HM	1493,66
1300 x 1300 mm	00154-HK	1678,99

Multifunktionswerkbenke

Werkbank für den modernen Technikunterricht konzipiert !

Dieser Tisch kann ohne Applikationen als normaler Schülertisch benutzt werden. Durch sein Excenter-Riegel-System kann dieser schnell zu einer Werkbank umgebaut werden. Durch die feste Verbindung der Applikationen ist ein vibrationsfreies Arbeiten möglich. Lieferbar als Zweier- oder Vierer-Arbeitstisch.

Pro Tisch sind 4 bzw. 8 Applikationen gleichzeitig möglich. Tischplatten in 2 Varianten lieferbar.

Gestellteil aus Vierkantstahlrohr 45 x 45 x 2 mm. Lackierung nach Farbpalette.



Universaltisch, Buche massiv

Tischplatte 50 mm stark

Universaltisch, kunststoffbeschichtet,

Tischplatte 50 mm stark, Beschichtung aus 1,2 mm starkem Schichtstoff

Tischgröße für 2 Arbeitsplätze und 4 Spannmöglichkeiten:
1500 x 700 x 840 mm

Tischgröße für 4 Arbeitsplätze und 8 Spannmöglichkeiten:
1500 x 1000 x 840 mm

Ausführung/Plattengröße	Bestell-Nr.	Preis €
Buche, 1500 x 700 mm	65118	931,09
Buche, 1500 x 1000 mm	65120	1279,25
Kunststoff, 1500 x 700 mm	65119	931,09
Kunststoff, 1500 x 1000 mm	65121	1279,25
Buche, 1500 x 700 mm	65110 HK1	1951,72
Buche, 1500 x 700 mm	65109 HK	1193,02
Buche, 1500 x 700 mm	65111 HM	955,68

Zubehör für Multifunktionswerkbenke

Spannzange

Mit 2 Führungsstangen und einer zweigängigen Gewindespindel mit Innensechskant. Mit Spann- und Zangenschlüssel.



Bestell-Nr.	Preis €
65123	241,49

Laubsägetisch

Feststehend, 300 mm lang, 110 mm breit, 30 mm dick



Bestell-Nr.	Preis €
65124	37,00

Laubsägetisch, verstellbar

120 x 220 x 18 mm, mit Langloch 140 mm zur Ablage der Laubsäge. Höhenverstellung 160 mm.



Bestell-Nr.	Preis €
65125	59,00

Spannunterlage, groß

Buche massiv, 370 x 250 x 30 mm

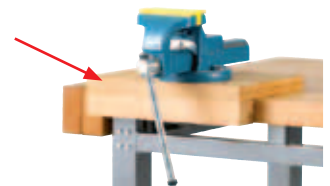

Bestell-Nr.	Preis €
65126	119,27

Spannunterlage, klein

Buche massiv, 190 x 200 x 30 mm.

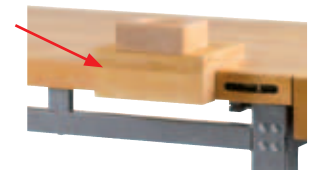

Bestell-Nr.	Preis €
65127	62,16

Spannschlüssel

Zum Festspannen der Applikationen.



Bestell-Nr.	Preis €
65122	3,57

Multifunktionswerkbank

Hier wurde ein Arbeitsplatzsystem konzipiert, welches alle Vorzüge einer Universal-Werkbank aufweist, aber um wesentliche Merkmale erweitert wurde.

- Abnehmbare Spannzange
 - Eingebautes Aluminium-Führungsprofil zur Aufnahme verschiedenster Anbaumodule der **FAMOS** Produktpalette.
- Durch diese zusätzlichen Besonderheiten erhält der Tisch ein Höchstmaß an Flexibilität und Funktionalität wie es im modernen Werkunterricht gefordert wird.



Werkbankplatte

Buche massiv, 40 mm stark, Längs-/Querseiten mit Aufkantung von 100 mm. Eingenutetes Aluminium-Führungsprofil Querschnitt 40 x 40 mm, zur Aufnahme der Anbaumodule. Oberflächen fein geschliffen. **Hobelbankzangen abnehmbar, unfallsichere Lagerung am Untergestell/im Multisystemwagen.** Massive Guss-/Stahlkonstruktion mit 2 Stahlführungen und einer Stahlspindel. Zangenbacken Buche massiv. Zange ausgestattet mit einer 6-Kant-Kurbel zum öffnen und schließen der Zange. Auf Wunsch kann die Zange mit einem Zangenausgleichsbelag in einer Gummi-Korkmischung ausgestattet werden.

Untergestell mit manueller Höhenverstellung in stabiler Vierkantstahlrohrkonstruktion 60/60/2 mm. In RAL 7016 anthrazitgrau pulverbeschichtet. Höhenverstellung manuell stufenlos von 700 – 900 mm. Klemmung über Inbusschraube. Mit 4 Kunststoff-

bodengleitern. Auf Wunsch können die Kunststoffbodengleiter mit einer Tarierschraube Ø 50 mm, Höhe 14 mm in Naturkautschuk ausgeführt werden.

Untergestell mit zentraler Höhenverstellung. In stabiler Vierkantstahlrohrkonstruktion 60/60/2 mm. In RAL 7016 anthrazitgrau pulverbeschichtet. Höhenverstellung über Gewindespindel und Schneckenradgetriebe. Bedienung durch abnehmbare Handkurbel. Höhenverstellbereich 700 – 900 mm. Mit 4 Kunststoffbodengleitern. Auf Wunsch können die Kunststoffbodengleiter mit einer Tarierschraube Ø 50 mm, Höhe 14 mm in Naturkautschuk ausgeführt werden.

Bezeichnung	Bestell-Nr.	Preis €
Multifunktionswerkbank	10108	1135,36

Zubehör für Multifunktionswerkbanken

Winkelspannbacken, Aluminium

Schenkellänge 110 x 70 mm. Zur Verwendung im Aluminium-Führungsprofil. Arretierung über Excenter-Spannhebel. Gegenstück zum Rundbankhaken in der Hobelbankzange. Ermöglicht das Einspannen von Werkstücken auf der Werkbankplatte.



Bestell-Nr.	Preis €
00186	64,02

Treibklotz mit Mulde

Buche massiv, Oberfläche lackiert, Größe 120 x 120 x 50 mm. Befestigung mit Winkelstück und Arretierung über Klemmhebel.



Bestell-Nr.	Preis €
02869	72,58

Gehrungsschneidlade

Buche massiv, Oberfläche lackiert. LBH innen: 300 x 62 x 37 mm. Mit zwei Gehrungsschnitten 45° und einem Winkelschnitt 90°. Befestigung mit Winkelstück und Arretierung über Klemmhebel.



Bestell-Nr.	Preis €
00031	83,99



Laubsägetisch, stufenlos verstellbar

Schwere Ausführung, Buche massiv 25 mm stark. Mit Oberflächenschutz. Verstellbereich ca. 210 mm, Arbeitsbreite 120 mm, Schenkel-länge 275/240 mm. Mit Langloch zum Einspannen des Sägeblattes. Eckverbindung mit Fingerzinkung ausgeführt. Arretierung über Excenterspanner, schnelles Spannen und Lösen drehmomentfrei möglich. Der Abstand zwischen dem Hebelexzenter und der Spannfläche ist über ein Feingewinde einstellbar. Es gibt keine losen Einzelteile, alle Elemente sind lagegerecht miteinander verbunden



Schraubstock-Unterlage

Zur Verwendung im Aluminium-Führungsprofil. Buche massiv mit T-Ansatz. Größe: 240 x 200 x 45 mm, T-Ansatz 41 mm stark und 85 mm hoch. Mit Oberflächenschutz. Arretierung über Excenterspanner, schnelles Spannen und Lösen drehmomentfrei möglich. Der Abstand zwischen dem Hebelexzenter und der Spannfläche ist über ein Feingewinde einstellbar. Es gibt keine losen Einzelteile, alle Elemente sind lagegerecht miteinander verbunden. (Ohne Schraubstock)



Bezeichnung	Bestell-Nr.	Preis €
Laubsägetisch, stufenlos verstellbar	03366	76,36

Bezeichnung	Bestell-Nr.	Preis €
Schraubstock-Unterlage	04125	69,25

Multifunktionswagen

Die ideale Ergänzung zur unfallsicheren Unterbringung sowie zum Transport der verschiedenen Anbaumodule der Multifunktionswerkbank. Konstruktion aus Vierkantstahlrohr 40 x 40 mm mit Aufnahmeprofil aus Multiplex für die verschiedenen Anbaumodule.

Bestückungsmöglichkeit:

- 8 abnehmbare Spannzangen
- 8 Universalspannunterlagen mit Metallschraubstock
- 16 Sechskantspannkurbeln
- 16 Winkelspannbacken
- 16 Laubsägetischchen System ALKO-Top

Alternativ können auf Wunsch auch 16 abnehmbare Spannzangen oder 16 Metallschraubstöcke auf der Universalspannunterlage gelagert sowie transportiert werden.



Multifunktionswagen

Gestell in stabiler Vierkantstahlrohrkonstruktion 40/40/2 mm. In RAL 7016 anthrazitgrau pulverbeschichtet. Mit 4 Lenkrollen, Durchmesser 125 mm, 2 Rollen mit Feststeller. Größe HBT: 1170 x 1600 x 610 mm. Aufnahmeprofil für die einzelnen Anbaumodule in Multiplex 25 mm stark. Kreuzweise verleimte Furnierlagen. Verleimung nach DIN 68705, beidseitig geschliffen, Kanten leicht gefast, allseitig mit Oberflächenschutz.

(Lieferung erfolgt ohne Bestückung)

Bezeichnung	Bestell-Nr.	Preis €
Multifunktionswagen	41511	695,00



Tischwagen

zur Lagerung von Schraubstöcken und Laubsägetischen. mit 3 Ladeflächen 1000 x 600 mm in Buche Dekor. Stabile Stahlkonstruktion mit 2 Bock- und 2 Lenkrollen. Tragkraft 250 kg, pulverbeschichtet in RAL 7016 anthrazitgrau. Auf der oberen Ablagefläche sind aufgeschraubte Halteleisten zum unfallsicheren Einstellen der Laubsägetische angebracht. Auf der mittleren und unteren Ablagefläche können bis zu 16 Schraubstockablagen mit den montierten Metallschraubstöcken unfallfrei gelagert werden.

(Lieferung erfolgt ohne Bestückung)

Bezeichnung	Bestell-Nr.	Preis €
Tischwagen	01191	482,63

Multifunktionswerkbenke



Lerninsel, 6 Arbeitsplätze

Multifunktionsstisch für 6 Arbeitsplätze. Platte Buche massiv, 65 mm stark. Plattendurchmesser 2000 mm, Schenkellänge 1000 mm. Platte riegelartig zahnverleimt und mit Spezialöl imprägniert. Mit umlaufender C-Profilschiene 30 x 30 mm, 2 mm Wandstärke. Oberfläche galvanisch verzinkt, stirnseitig in Werkbankplatte eingelassen und verschraubt. Zum Anbringen von diversen Anbauelementen. Werkbankhöhe 700 oder 900 mm. Plattendicke ohne C-Profilschiene 40 mm

Bezeichnung	Bestell-Nr.	Preis €
Mit C-Schiene, Höhe 700 mm	65184	1533,75
Mit C-Schiene, Höhe 900 mm	65185	1533,75
Ohne C-Schiene, Höhe 700 mm	65186	1084,16
Ohne C-Schiene, Höhe 900 mm	65187	1084,16

Zubehör für Lerninsel

Spannzange mit Handkurbel passend zum Multifunktionsstisch komplett mit Inbusschlüssel SW 6 für Montage/Demontage der Spannzange am Tisch.



Bestell-Nr.	Preis €
65167	150,14

Schraubstockunterlage passend zum Multifunktionsstisch Buche



Bestell-Nr.	Preis €
65166	56,06

Laubsägetisch passend zum Multifunktionsstisch Aus Formschichtholz gebogen mit Befestigungsklotz.



Bestell-Nr.	Preis €
65168	88,20

Werkzeuglade, unbestückt, m. universeller Werkzeughalterung Aus Furnierplatte mit Tragegriffen.



Bestell-Nr.	Preis €
65169	105,62

Infoaufsatz, 6-eckig aus Stahlblech Zum Anheften von Info-/Arbeitsblättern mit Magneten.



Bestell-Nr.	Preis €
65188	123,26

Energie- und Infoaufsatz, 6-eckig aus Stahlblech Mit 6 Schuko Steckdosen 230 V/50 Hz.



Bestell-Nr.	Preis €
65189	385,54





Universal-Werkbank mit 2 Arbeitsplätzen

Spannzangen gegenüberliegend montiert.

Werkbankplatte 1500 x 700/750 x 50 mm, aus massivem Rotbuchenholz, Oberfläche gewachst. Mit Bankhakenlöchern Durchmesser 20 mm. Austauschbare stirnseitige

Aufdoppelung, HB: 100 x 50 mm, durch Schlitz und Zapfen mit der Werkbankplatte verbunden. Serienmäßig mit Abstandhalter. Spannzange abnehmbar, mit 2 Führungsstangen und 1 angedrehter Gewindespindel zum schnellen Abnehmen und Anbringen, Zangen-Führung aus Grauguss. Im Zangenbacken ist eine Zusatzbohrung für die Kopfplattenschmierung angebracht. Mit Spannzangen Wechselbelag.

Wechselbelag am Zangenbacken:

Hochvergüteter Plattenwerkstoff nach DIN 7707, aus einer Kombination von duromerem Kunstharz und Hartholz mit hochvergüteter Struktur. Durch die metallähnlichen Eigenschaften in Bezug auf Härte, Abrieb- und Verschleißfestigkeit eignet sich dieser Belag hervorragend für Spannflächen. Rohdichte 1,35-1,40 g/cm³; Druckfestigkeit DIN 53454 Schicht 1:35 N/mm², mit waagrechttem Prisma, Bohrungen für Führungsstangen und Gewindespindel. Gewindebuchsen und Sechskant-Senkkopfschrauben, bündig am Zangenklotz befestigt. Abmessungen LBS: 360 x 100 x 10 mm.

Wechselbelag Aufdoppelung:

Wie Belag an Spannzange, mit senkrechtem Prisma, Bohrungen für Führungsstangen, Gewindespindel und Abstandhalter. Gewindebuchsen und Sechskant-Senkkopfschrauben, bündig in Aufdoppelung eingelassen. Abmessungen: 360 x 100 x 10 mm. Tischhöhe höhenverstellbar 700-950 mm, werkseitig auf 850 mm eingestellt. Untergestell in stabiler Vierkantstahlrohrkonstruktion 60/60/2 mm. In RAL 7016 anthrazitgrau pulverbeschichtet. Höhenverstellung manuell stufenlos mittels Klemmschraube mit 4 Hartkunststoff Fußplatten.

Ausstattung:

- 2 Parallelspannzangen
- 2 Abstandhalter
- 2 Sechskantkurbeln
- 4 Bankhaken

Plattengröße	Bestell-Nr.	Preis €
1500 x 700 mm	57110 HM	843,06
1500 x 700 mm	57120 HK	1087,13
1500 x 750 mm	57140 HM	868,26
1500 X 750 MM	57150 HK	1112,33

Spannzange flächenbündig eingelassen (Mehrpreis)

Frontplatte flächenbündig in Zangenbacken eingelassen. Keine hervorstehenden Muttern im Zangenbeschlag. Führungsstangen mit der Frontplatte fest verschraubt und mit einer Schraubensicherung gesichert. Antrieb der Spannzange durch einen Innensechskant mit Sicherungsnut an der Aufnahme der Spindel für die federkugel der Sechskantkurbel. Die Oberfläche des Zangenbeschlages ist glanzverzinkt



Bezeichnung	Bestell-Nr.	Preis €
Spannzange flächenbündig	07234	39,69

Hobelbankschlüssel-Adapter

Aufnahme mit Führungszapfen und Federkugel. Die Oberfläche der Aufnahme ist glanzverzinkt. Zangenschlüssel aus Buche massiv 22 mm stark, 310 mm lang. Mit 2 Endkappen aus Kunststoff.



Bezeichnung	Bestell-Nr.	Preis €
Hobelbankschlüssel-Adapter	10312	25,09

Rundbankhaken aus Aluminium

Mit Vierkantkopf Durchmesser 20 mm, 1 Seite geriffelt, Vierkantkopf 25 x 25 mm. Gesamtlänge 55 mm.



Bezeichnung	Bestell-Nr.	Preis €
Rundbankhaken Alu	00207	7,35

Ersatzwechselbeläge

Hochvergüteter Plattenwerkstoff nach DIN 7707, aus einer Kombination von duromerem Kunstharz und Hartholz mit hochvergüteter Struktur. Rohdichte 1,35-1,40 g/cm³; Druckfestigkeit DIN 53454 Schicht 1:35 N/mm²:



Bezeichnung	Bestell-Nr.	Preis €
Belag Zangenklotz links	57111	47,25
Belag Zangenklotz rechts	57112	47,25
Belag Aufdopplung links	57113	47,25
Belag Aufdopplung rechts	57114	47,25

Die Werkbank für den kreativen Unterricht im Freibereich



Außenwerkisch Polymerbeton für den Technik- und Kunstunterricht.

Tischplatte aus Polymerbeton. Eingefasst in einen Aluminiumrahmen mit Sicherheitskanten. Polymerbeton ist porenarm und verfügt über eine undurchlässige und kapillarfreie Struktur, im Gegensatz zu Normalbeton. Bei Polymerbeton beträgt die Wasseraufnahme weniger als 0,5 %. Polymerbeton ist auf Grund seiner dichten Struktur undurchlässig und dadurch gegenüber den meisten chemischen Flüssigkeiten resistent bzw. säurebeständig. Polymerbeton ist ein umweltverträglicher Baustoff. Die Tischplatte ist mit einem umlaufenden Rahmengestell, aus verzinkten 45 x 45 mm starkem Vierkantstahlrohr, verbunden. Jedes Tischbein ist mit einem um 90 mm höhenverstellbaren Fußbodenschoner ausgestattet. Ferner ist die Plattenoberfläche an allen vier Seiten mit je 2 Bohrungen, Durchmesser 14 mm versehen. In den Bohrlöchern befindet sich je eine V2A Hülse. Darin kann jederzeit ein Schraubstock mit Schraubstockunterlage befestigt werden.

Arbeitshöhe der Werkbank 850 mm.

Plattengröße	Bestell-Nr.	Preis €
2000 x 700 mm	08151	3069,81
2000 x 1050 mm	08152	3069,81



Was ist Polymerbeton?



Bei Polymerbeton beträgt die Wasseraufnahme weniger als 0.5 %.



Polymerbeton ist auf Grund seiner dichten Struktur undurchlässig und dadurch gegenüber den meisten chemischen Flüssigkeiten resistent.



Dank seiner geringen Wasseraufnahme und der speziellen Rezeptur ist Polymerbeton absolut frostfest, UV-beständig und verrottungsfest.



Polymerbeton ist ein umweltverträglicher Baustoff.



Die außergewöhnlichen Eigenschaften von Polymerbeton ergeben bis zu 75 % leichtere Bauweise gegenüber Beton, mit enormen Vorteilen für Transport und Einbau.

Sie haben Fragen ?

Wenden Sie sich an unser Fachpersonal
im Innen- oder Außendienst!

**Wir helfen Ihnen
gerne weiter!**

Telefonnummern siehe Seite 4 und 5

Arbeitstische

Arbeitstisch, Buche-Multiplex

Dicke 25 mm, 17-lagig, mit dauerhaftem Oberflächenschutz, für höchste Beanspruchung geeignet. Wasserfeste Klarlackierung (PUR-Lack) gegen Aufpreis möglich. Kantenausführung: Furnierlagen der Multiplexplatte sichtbar, Kantenflächen fein geschliffen, Kanten und Ecken mit Radius 3 mm.

Arbeitstisch, Kunststoff

Dicke 25 mm, Spanplatte Qualität E1 beidseitig melaminharzbeschichtet, Oberfläche wahlweise grauweiß oder Buche-Dekor. Kantenausführung: ABS-Sicherheitskanten, Dicke 3 mm, Radius 3 mm in grauweiß oder Buche Dekor.

jeweils mit Untergestell

Vierfuß-Rahmengestell, aus Vierkantstahlrohr in geschweißter Ausführung. Querschnitt Tischbeine 40 x 40 mm, Querschnitt umlaufende Zarge 40 x 40 mm. Alle Tischbeine mit Tarsierschraube zum Ausgleich von Fußbodenunebenheiten. Lackierung in RAL 7016 anthrazitgrau. Arbeitshöhe: 760 mm. **Auf Wunsch auch in 720 mm Höhe lieferbar**

(Aufpreis für die wasserfeste Lackierung siehe Seite 21 – Werkbänke)



Bezeichnung / Plattengröße	Bestell-Nr.	Preis €
Multiplex 650 x 650 mm	61140	117,26
Multiplex 800 x 650 mm	61141	125,06
Multiplex 1300 x 650 mm	61144	172,32
Multiplex 1500 x 650 mm	61145	194,63
Multiplex 2000 x 650 mm	61146	231,22
Multiplex 800 x 800 mm	61150	152,01
Multiplex 1200 x 800 mm	61152	192,84
Multiplex 1600 x 800 mm	61153	256,76
Multiplex 1800 x 800 mm	61154	273,69
Multiplex 2000 x 800 mm	61155	288,64



Bezeichnung / Plattengröße	Bestell-Nr.	Preis €
Kunststoff 650 x 650 mm	61040	142,72
Kunststoff 800 x 650 mm	61041	146,19
Kunststoff 1300 x 650 mm	61044	183,56
Kunststoff 1500 x 650 mm	61045	200,02
Kunststoff 2000 x 650 mm	61046	226,70
Kunststoff 800 x 800 mm	61050	167,30
Kunststoff 1200 x 800 mm	61052	198,77
Kunststoff 1600 x 800 mm	61053	258,94
Kunststoff 1800 x 800 mm	61054	273,32
Kunststoff 2000 x 800 mm	61055	287,68

Bitte definieren Sie bei Ihrer Bestellung die gewünschte Arbeitshöhe



Arbeitstische für Hauswirtschaft/Textiles Werken

Arbeitstisch, Textilbereich

Dicke 25 mm, Trägermaterial Spanplatte Qualität E 1, beidseitig melaminharzbeschichtet: Oberflächendekor in grauweiß (RAL 9002) oder Buche-Dekor. Kantenausführung: ABS-Sicherheitskante Dicke 3 mm, Radius 3 mm in grauweiß oder Buche Dekor.

Arbeitstisch, Korklinol

Dicke 25 mm, Trägermaterial Spanplatte Qualität E 1. Oberfläche Korklinol-Belag, Dicke 5 mm, Farbe beige. Unterseite mit Gegenzugfolie in Farbe beige.

Arbeitstisch, Fachraum-Bügeltisch

Dicke 25 mm, Trägermaterial Spanplatte Qualität E 1 beidseitig Schichtstoffbelegt HPL 0,8 mm nach DIN 16926 und DIN 68761, Oberflächendekor grauweiß.

jeweils mit Untergestell in Kufenform oder als Rahmengestell, aus Vierkantstahlrohr 40 x 40 mm, mit Fußbodengleitern und Abschlusskappen. Lackierung der Stahlteile in RAL 7016 anthrazitgrau. Arbeitshöhe 760/850 mm.

Sichtblende für Textilbereich oder Korklinol

Sichtblende 220 mm hoch, Trägermaterial Spanplatte Qualität E 1, beidseitig melaminharzbeschichtet. Oberflächendekor in grauweiß (RAL 9002) oder Buche Dekor.



Bezeichnung/Plattengröße	Bestell-Nr.	Preis €
Kunststoff 600 x 600 mm	61000	321,28
Kunststoff 1300 x 600 mm	61001	367,48
Kunststoff 1500 x 600 mm	61002	386,38
Kunststoff 1900 x 600 mm	61003	424,18
Korklinol 600 x 600 mm	61004	350,68
Korklinol 1300 x 600 mm	61005	440,97
Korklinol 1500 x 600 mm	61006	466,17
Korklinol 1900 x 600 mm	61007	522,87
Kunststoff/HPL 1500 x 600 mm	61008	431,95
Kunststoff/HPL 1200 x 600 mm	61009	394,15

Bezeichnung/Plattengröße	Bestell-Nr.	Preis €
Kunststoff 1900 x 800 mm	61020	395,85
Korklinol 1900 x 800 mm	61021	518,27

Kunststoff 2400 x 1200 mm	61025	443,46
Korklinol 2400 x 1200 mm	61026	664,04
Ablage 2400 x 1080 mm	00966	167,14

Kunststoff 3600 x 1200 mm	61027	516,64
Korklinol 3600 x 1200 mm	61028	852,41
Ablage 1200 x 1080 mm	00965	109,19
Ablage 2400 x 1080 mm	00966	167,15

Nähmaschinen-Tischanlagen zur Reihenanordnung

Freistehende Nähmaschinen-Tischanlage vor Fenster- oder Wandflächen zur Reihenanordnung der Nähmaschinenplätze.

Diese Nähmaschinen-Tischanlage kommt in erster Linie bei der Verwendung von Freiarm-Nähmaschinen zum Einsatz, die bei Nichtgebrauch in den Unterschränken der Tischanlage oder in Materialschränken mit Auszugsboden aufbewahrt werden.

Für die **Elektrifizierung der Nähmaschinen** wird ein durchgehender Kabelkanal mit Schukosteckdosen 230 V/16A eingesetzt.

Der Anschluss an das Stromnetz sowie die durchgehende Verkabelung muss bauseits durchgeführt werden.



Einzelplatzanlage Nähen

1 Tischplatte 1000 x 600 x 25 mm, Spanplatte E1 kunststoffbeschichtet, mit ABS Kante 3 mm stark. 1 Unterschrank zur Unterbringung von 1 Nähmaschine auf Auszugsboden, Drehtüre DIN links. Installationskanal an der Unterseite mit 1 Wechselstrom-Steckdose 230 V.

Oberflächendekor grauweiß (RAL 9002) oder Buche Dekor. Tischhöhe 700 mm. Kufengestell mit Doppelstrebe pulverbeschichtet, Querschnitt 50 x 50 x 2 mm.

Bezeichnung	Bestell-Nr.	Preis €
Einzelplatz Nähen, grau-weiß	00917	472,47
Einzelplatz Nähen, Buche-Dekor	00918	472,47

Doppelplatzanlage Nähen

1 Tischplatte 1900 x 600 x 25 mm, Spanplatte E 1 kunststoffbeschichtet, mit ABS Kante 3 mm stark. 1 Unterschrank zur Unterbringung von 2 Nähmaschinen auf Auszugsboden, Drehtüre DIN links. Installationskanal an der Unterseite mit 2 Wechselstrom-Steckdosen 230 V.

Oberflächendekor grauweiß (RAL 9002) oder Buche Dekor. Tischhöhe 700 mm. Kufengestell mit Doppelstrebe pulverbeschichtet, Querschnitt 50 x 50 x 2 mm.

Bezeichnung	Bestell-Nr.	Preis €
Doppelplatz Nähen, grau-weiß	00923	699,26
Doppelplatz Nähen, Buche-Dekor	00916	699,26



Einzelelemente für Nähmaschinentische

Bezeichnung	Bestell-Nr.	Preis €
Nähmaschinenunterschrank für 2 Nähmaschinen HBT: 675 x 500 x 530 mm	00613	251,99
Nähmaschinen-Unterschrank für 1 Nähmaschine HBT: 675 x 355 x 530 mm	00908	193,19
Schublade für Kleinteile, eingebaut in Nähmaschinen-Unterschrank HBT: 120 x 435 x 412 mm	00909	67,20
Tischplatte 600 mm pro lfm	00922	60,90
Stabilisierungsblende pro lfm, Höhe 220 mm	00914	30,86
Stahlrohrfuß als Außenfuß, rechts	07137	44,10
Stahlrohrfuß als Außenfuß, links	07136	44,10
Stahlrohrfuß als Mittelfuß	07134	44,10
Installationskanal an der Unterseite der Tischplatte, Kunststoff	00919	15,48
Wechselstromsteckdose 230 V/16 A, mit Klappdeckel, mittig im Nähmaschinenschrank	00921	66,15

Die Größe der Tischanlage kann anhand des folgenden Normbedarfs ermittelt werden.

Anz. Nähmaschinen/Tischgröße	Arbeitshöhe
2 1900 x 600 mm	700 mm
4 3800 x 600 mm	700 mm
6 5700 x 600 mm	700 mm
8 7600 x 600 mm	700 mm
10 9500 x 600 mm	700 mm



Einzelmöbel für alle Freiarm- und Flachbett Nähmaschinen

Nähmaschinentisch Modell 290 F

Für Freiarm-Nähmaschinen. Die Maschine wird zum Nähen auf die Tischplatte gestellt und kann nach Gebrauch auf dem Auszugsboden abgestellt und verschlossen werden. Tischplatte 1200 x 520 mm, Arbeitshöhe 760 mm. Unterbauschrank rechts mit abschließbarer Falttüre. Oberflächendekor grauweiß oder Buche-Dekor.

Bezeichnung	Bestell-Nr.	Preis €
Nähmaschinenplatz Mod. 290 F	00946	571,16



Nähmaschinentisch Modell 290 VA

Mit bewährtem VA Airlift für alle Freiarm Nähmaschinen. Durch den Flachbettssockel auch für Flachbettmaschinen einsetzbar. Tischplatte 1200 x 520 mm, Arbeitshöhe 760 mm. Mit Unterbauschrank rechts, mit abschließbarer Falttüre. Oberflächendekor grauweiß oder Buche-Dekor.

Bezeichnung	Bestell-Nr.	Preis €
Nähmaschinenplatz Mod. 290 VA	00947	730,76



Nähmaschinentisch Modell 296 F

Für Freiarm Nähmaschinen. Die Maschine wird zum Nähen auf die Tischplatte gestellt und kann nach Gebrauch auf dem Auszugsboden abgestellt und verschlossen werden. Hinter der Türe befindet sich ein Innenschubkasten für Kleinteile. Tischplatte 1000 x 520 mm, Arbeitshöhe 760 mm. Oberflächendekor grauweiß oder Buche-Dekor.

Bezeichnung	Bestell-Nr.	Preis €
Nähmaschinenplatz Mod. 296 F	00948	537,56



Nähmaschinentisch Modell 296 ZB

Für Flachbett Nähmaschinen. Die Maschine wird zum Flachbettnähen auf das verstellbare Zwischenbrett gestellt. Zum Freiarmnähen wird der Holzeinlagendeckel eingelegt und die Maschine auf der Platte abgestellt. Hinter der Türe befindet sich ein Innenschubkasten für Kleinteile. Tischplatte 1000 x 520 mm, Arbeitshöhe 760 mm. Oberflächendekor grauweiß oder Buche Dekor.

Bezeichnung	Bestell-Nr.	Preis €
Nähmaschinenplatz Mod. 296 ZB	00949	608,96



Funktionelle Ergänzungen für Arbeitstische

Korpus- und Schubladenfronten, kunststoffbeschichtet Oberfläche grauweiß (RAL 9002) oder Buche Dekor.
Kanten als ABS Sicherheitskante grauweiß oder Buche Dekor.

Schreibmaterial-Auszug 370 x 480 mm aus Kunststoff mit Trennstegen. Schubladen aus Metall mit umlaufendem Organisationsraster. **Schubladenhöhe** (Blendenhöhe) auf Höheneinheiten (HE, 1 HE = 64 mm).

Schubladeninnenmaße: Tiefe 490 oder 680 mm, Breite 330 mm.

Schubladenvorderstücke mit Bügelgriffen, Ausführung dem Korpusdekor angepasst.

Schubladenführungen als Kugellager- bzw. Kugelkäfigführung. Zentralverschluss mit Zylinderschloss

Rollcontainer Modell FSB 1

HBT: 610 x 430 x 630 mm

Ausstattung:

- 1 Schreibmaterialauszug
- 1 Stahlschublade 2 HE
- 2 Stahlschubladen 2,5 HE



Bezeichnung	Bestell-Nr.	Preis €
grauweiß	07098	479,19
Buche-Dekor	07090	479,19

Rollcontainer Modell FHR 1

HBT: 610 x 430 x 630 mm

Ausstattung:

- 1 Schreibmaterialauszug
- 1 Stahlschublade 2 HE
- 1 Stahlschublade für 5 HE



Bezeichnung	Bestell-Nr.	Preis €
grauweiß	07086	461,97
Buche-Dekor	07091	461,97

Rollcontainer Modell FSB 2

HBT: 720 x 430 x 800 mm

Ausstattung:

- 1 Schreibmaterialauszug
- 2 Stahlschubladen 2 HE
- 2 Stahlschubladen 2,5 HE



Bezeichnung	Bestell-Nr.	Preis €
grauweiß	07099	562,76
Buche-Dekor	07092	562,76

Rollcontainer Modell FHR 2

HBT: 720 x 430 x 800 mm

Ausstattung:

- 1 Schreibmaterialauszug
- 2 Stahlschubladen 2 HE
- 1 Stahlschublade für 5 HE



Bezeichnung	Bestell-Nr.	Preis €
grauweiß	07087	559,41
Buche-Dekor	07093	559,41

Einbaucontainer Modell FSB 1

HBT: 720 x 430 x 800 mm

Ausstattung:

- 1 Schreibmaterialauszug
- 1 Stahlschublade 2 HE
- 2 Stahlschubladen 2,5 HE



Bezeichnung	Bestell-Nr.	Preis €
grauweiß	07070	449,97
Buche-Dekor	07094	449,97

Einbaucontainer Modell FHR 1

HBT: 545 x 430 x 630 mm

Ausstattung:

- 1 Schreibmaterialauszug
- 1 Stahlschublade 2 HE
- 1 Stahlschublade für 5 HE
- 1 Hängekorb 490 x 330 mm DIN A4-quer
- 1 Trennsteg für Schubladenunterteilung



Bezeichnung	Bestell-Nr.	Preis €
grauweiß	07072	413,68
Buche-Dekor	07095	413,68

Anbaucontainer Modell FSB 2

HBT: 720 x 430 x 800 mm

Ausstattung:

- 1 Schreibmaterialauszug
- 2 Stahlschubladen 2 HE
- 2 Stahlschubladen 2,5 HE



Bezeichnung	Bestell-Nr.	Preis €
grauweiß	07071	562,76
Buche-Dekor	07096	562,76

Anbaucontainer Modell FHR 1

HBT: 720 x 430 x 800 mm

Ausstattung:

- 1 Schreibmaterialauszug
- 2 Stahlschubladen 2 HE
- 1 Stahlschublade für 5 HE



Bezeichnung	Bestell-Nr.	Preis €
grauweiß	07073	533,36
Buche-Dekor	07097	533,36

Einzelmöbel für die Fachklasse Zeichnen

Funktionsgerecht und gleichzeitig **formschön** präsentieren sich die Zeichenmöbel für den Kunstunterricht. Diese Möbel ermöglichen eine **variable Arbeitsplatzgestaltung** und lassen den **Ideen** der Schüler freien Raum. Vom **verstellbaren Zeichentisch** für die **sitzende** oder **stehende Tätigkeit** bis zum passenden Stuhl oder Hocker, fördern unsere Möbel sowohl das individuelle Arbeiten als auch den Austausch in der Gruppe.

Ein häufiger Wechsel zwischen stehender und sitzender Tätigkeit ist gerade im Zeichenunterricht notwendig. Jeder Zeichenplatz muss den Blick zum Modell bieten und optimal zum Licht ausgerichtet werden. Mit diesen Zeichentischen sind diese Vorgaben bestens zu realisieren.



Zeichentisch mit schmaler/breiter Ablage

Tischplatte und Ablage aus Spanplatte Oberflächendekor weiß, mit Anleimer. Platte stufenlos neig- und höhenverstellbar. Gestell aus Rechteck- und Ovalrohr epoxidharzbeschichtet in RAL 7037 staubgrau.

Platte 900 x 600 mm für DIN A 1, Grundhöhe 760 mm.

Gestell mit Kunststoffgleitern und Bodenausgleichsschraube.

Bezeichnung	Bestell-Nr.	Preis €
Schmale Ablage	01307	335,98
Breite Ablage	01308	367,48

Zubehörteile für Zeichentische

Bezeichnung	Bestell-Nr.	Preis €
Rutschleiste passend für alle Zeichentische	01310	31,50
Filzgleiter Mehrpreis pro Tisch	01311	4,20



Zeichentisch mit breiter Ablage und Schubkasten

Tischplatte und Ablage aus Spanplatte Oberflächendekor weiß, mit Anleimer. Platte stufenlos neig- und höhenverstellbar. Gestell aus Rechteck- und Ovalrohr epoxidharzbeschichtet in RAL 7037 staubgrau.

Platte 900 x 600 mm für DIN A 1, Grundhöhe 760 mm.

Gestell mit Kunststoffgleitern und Bodenausgleichsschraube.

Bezeichnung	Bestell-Nr.	Preis €
Breite Ablage + Schubkasten	01309	409,48

Ziel der Ergonomie ist es, Arbeitsbedingungen, den Arbeitsablauf, die Anordnung der zu greifenden Gegenstände (Werkstück, Werkzeug, Halbzeug) räumlich und zeitlich optimiert anzuordnen, sowie die Arbeitsgeräte für eine Aufgabe so zu optimieren, dass das Arbeitsergebnis (qualitativ und wirtschaftlich) optimal wird und die arbeitenden Menschen möglichst wenig ermüden oder gar geschädigt werden,

Quelle: <http://de.wikipedia.org/wiki/Ergonomie>

Einzelmöbel für das Klassenzimmer

Aluflex... und plötzlich spürt man die Neigung, sich gerade zu halten.

Zur richtigen Ergonomie gehört auch das richtige Material. Aluminium ist rostfrei und leicht. Das leichte Alu-Möbel gewährleistet ein schnelles und leichtes Umstellen zu anderen Anordnungen oder zu Arbeitsgruppen. Das Einhängen der Stühle unter die Tischplatte ist durch das geringe Gewicht selbst für Grundschüler völlig problemlos. Alle Möbel der Serie Aluflex sind „werkzeuglos“ in Sekundenschnelle in die für die Kinder ergonomisch optimale Position gebracht

Tisch – Aluflex

Alle Tischplatten sind in Dekor Buche mit einer 3 mm ABS-Kante. Sie sind 1/3 zu 2/3 geteilt, wobei der 2/3-Teil sich in den Winkeln 8, 12 und 16 Grad ankippen lässt. Im 1/3-Teil sind Federschalen eingearbeitet.

Tischmaß BT 1400 x 600 oder 700 x 600 mm.

Mit Drahtkorbbtableau und Stuhleinhängevorrichtung unter der Tischplatte.

Die Gestelle sind aus Aluminiumrohr, höhenverstellbar von 58 – 70 oder 64 – 82 cm. Lackierung RAL 9006 weißaluminium.

Die fahrbare Stegsegmentkappe mit integrierten Rollen erlaubt das kinderleichte „Wegfahren“ der Tische durch anheben auf einer Seite.

Tischgröße/Tischhöhe	Bestell-Nr.	Preis €
700 x 600 mm/58 – 70 cm	01503	476,67
700 x 600 mm/64 – 82 cm	01504	476,67
1400 x 600 mm/58 – 70 cm	01505	491,37
1400 x 600 mm/64 – 82 cm	01506	491,37

Stuhl – Aluflex

Fußgestell in H-Form mit ovaler Standsäule aus Aluminium, höhenverstellbar von 34 – 42 oder 38 – 50 cm. Durch die Form der Standsäule kann sich der Sitz nicht drehen. Sitzfläche aus Sperrholz, naturlackiert. Mit geschlossenem Sitzträger aus Aluminium, Lehne aus Sperrholz naturlackiert. Durch Anlehnen oder nach vorne beugen des Oberkörpers neigen sich Sitz und Lehne gemeinsam. Lackierung RAL 9006 weißaluminium.

Kinderleichte Einhängemöglichkeit der Alu-Stühle selbst bei schräggestellter Tischplatte und gefüllter Drahtkorbbtableage.

Stuhlhöhe	Bestell-Nr.	Preis €
34 – 42 cm	01501	212,09
38 – 50 cm	01502	212,09



Höhenverstellung mit Fixierung



Größenerkennung nach DIN

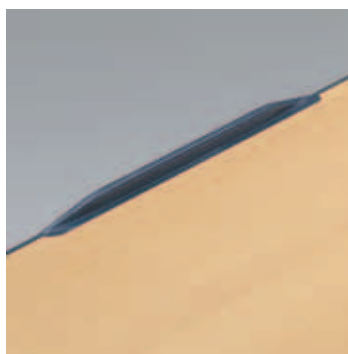

Integrierte Abrutschkante



Fahrbares Stegsegment mit Kappe

Weitere RAL-Farben auf Anfrage!

Lehrtische

Lehrtisch Handarbeit

Tischplatte mit beidseitiger Melaminharzbeschichtung und umlaufender ABS-Kante oder mit Korklinolbeschichtung, Dicke 25 mm. Rechte Seite mit Einbauschrank HBT: 600 x 500 x 530 mm mit 1 Drehtüre DIN rechts, mit innenliegender Schublade mit Rollschubführungen. Untergestell in Kufenform, mit Sichtblende 600 mm hoch, Arbeitshöhe 760 mm.

Oberflächendekor: Melaminharzbeschichtung RAL 9002 grauweiß.

Lackierung: Gestellteile RAL 7016 anthrazitgrau.

Bezeichnung/Tischgröße	Bestell-Nr.	Preis €
Kunststoff, 1300 x 600 mm	61010	558,56
Korklinol, 1300 x 600 mm	61011	655,16

Lehrtisch Werken 1

Tischplatte

Buche massiv, LBH: 1500 x 700 x 45 mm oder

Buche Dekor LBH: 1500 x 700 x 40 mm

Unterbau Buche Dekor links untergebaut mit 1 Schublade und 1 Drehtüre. HBT: 630 x 610 x 600 mm.

Mit 2 Gestellteilen in RAL 7016 pulverbeschichtet.

Arbeitshöhe von 700 – 900 mm stufenlos einstellbar..

Bezeichnung/Tischgröße	Bestell-Nr.	Preis €
Buche massiv, 1500 x 700 mm	61013	699,64
Buche-Dekor, 1500 x 700 mm	61014	711,35

Lehrtisch Werken 2

Tischplatte

Buche massiv, LBH: 1500 x 700 x 45 mm oder

Buche Dekor LBH: 1500 x 700 x 40 mm

Unterbau Buche Dekor links untergebaut mit 3 Schubladen

Blendenhöhe 132 mm. HBT: 630 x 610 x 600 MM.

Mit 2 Gestellteilen in RAL 7016 pulverbeschichtet.

Arbeitshöhe von 700-900 mm stufenlos einstellbar.

Bezeichnung/Tischgröße	Bestell-Nr.	Preis €
Buche massiv, 1500 x 700 mm	61015	781,11
Buche-Dekor, 1500 x 700 mm	61016	792,14

Lehrtisch Kunst

Tischplatte mit beidseitiger Melaminharzbeschichtung und umlaufender ABS Kante, Dicke 25 mm. LBH: 1500 x 650 x 25 mm
Oberflächendekor Melaminharzbeschichtung grauweiß (RAL 9002) oder Buche Dekor.

Untergestell als Vierfuß-Rahmengestell RAL 7016 pulverbeschichtet. Arbeitshöhe 760 mm

Rollcontainer Modell FSB 1, HBT: 610 x 430 x 630 mm, mit 1 Schreibmaterialauszug, 1 Stahlschublade 2 HE und 2 Stahlschubladen 2,5 HE.

Bezeichnung/Tischgröße	Bestell-Nr.	Preis €
Buche massiv, 1500 x 650 mm	61017	647,29
grauweiß, 1500 x 650 mm	61018	679,21



Flexible Raumplanung mit dem FAMOS Schranksystem

KORPUS

- Schrankkorpus, Mittelwände und Fronten aus Dreischicht-Feinspanplatte E 1, Dicke 19 mm.
- Oberflächen kunststoffbeschichtet.
- Oberflächendekor grauweiß, Buche-Dekor oder Buche-Echtholz furniert.
- Kanten allseits mit Kantenmaterial belegt.
- Lochreihe durchgehend im Rastermaß 32 mm gebohrt, Bohrung 5 mm.
- Eckverbindungen gedübelt und verleimt. Rückwand beidseitig beschichtet, Stärke 8 mm, ringsum in Schrank eingenetut.



1 SOCKEL

- Aus Korpusmaterial 19 mm stark, Sockelhöhe 96 mm.
- Sockel am Korpus fest verdübelt.

2 FACHBÖDEN

- Fach-/Einlegeböden aus MDF-Platten; Dicke 19/22 mm.
- Oberflächen kunststoffbeschichtet in Buche-Dekor oder grauweiß.
- Auf der Unterseite mit Bohrungen für Bodenträger mit Sicherungszapfen.

TÜREN

- Dreischicht-Feinspanplatte E 1, Dicke 19 mm
- Oberflächen kunststoffbeschichtet. Oberflächendekor grauweiß, Buche-Dekor oder Buche-Echtholz furniert.
- Kanten allseits mit Kantenmaterial belegt.
- Türbänder mit sichtbarer Rolle, Öffnungswinkel 180/250°. Halbschränke mit 2, Hochschränke mit 3 Bändern.
- Rechte Türe mit Drehstangen-Zylinderschloss mit Metallschlosskasten, Rosette und 2 Schlüsseln.
- Schlagleiste aus Kunststoff.



Modellreihe A

Korpus kunststoffbeschichtet grauweiß, Fronten kunststoffbeschichtet grauweiß, Fachböden und Inneneinrichtung kunststoffbeschichtet grauweiß RAL 9002.

Modellreihe B

Korpus kunststoffbeschichtet Buche-Dekor, Fronten kunststoffbeschichtet Buche-Dekor. Fachböden und Inneneinrichtung kunststoffbeschichtet Buche-Dekor.

Modellreihe C

Korpus Buche-Echtholz-furniert und lackiert, Fronten Buche-Echtholz-furniert und lackiert. Fachböden und Inneneinrichtung kunststoffbeschichtet Buche-Dekor

Die Schranksysteme von FAMOS ermöglichen maßgeschneiderte Schrankkombinationen für Ihre Unterrichtsräume zusammenzustellen.

Benötigen Sie Hilfe? Wir erstellen Ihnen gerne ein individuelles Angebot für Ihre Schulausstattung!

Schrankregale zur Werkzeug- und Materiallagerung

Schrankregal ohne Türen

Höhe: 1907 mm
Tiefe: 525 mm

Ausstattung:

1 Konstruktionsboden
fest



Schrankregal ohne Türen

Höhe: 1907 mm
Tiefe: 525 mm

Ausstattung:

4 Fachböden
verstellbar



Schrankregal ohne Türen

Höhe: 1907 mm
Tiefe: 525 mm

Ausstattung:

5 Fachböden
verstellbar



Modell	Breite	Bestell-Nr.	Preis €
A	500 mm	80053	182,27
A	600 mm	80063	187,94
A	1000 mm	80073	237,29
A	1200 mm	80083	251,15
B	500 mm	80052	182,27
B	600 mm	80062	187,94
B	1000 mm	80072	237,29
B	1200 mm	80082	251,15
C	500 mm	80051	263,75
C	600 mm	80061	275,09
C	1000 mm	80071	317,08
C	1200 mm	80081	353,20

Modell	Breite	Bestell-Nr.	Preis €
A	500 mm	80093	201,80
A	600 mm	80103	211,04
A	1000 mm	80113	288,94
A	1200 mm	80123	321,07
B	500 mm	80092	201,80
B	600 mm	80102	211,04
B	1000 mm	80112	288,94
B	1200 mm	80122	321,07
C	500 mm	80091	289,99
C	600 mm	80101	300,49
C	1000 mm	80111	378,40
C	1200 mm	80121	411,58

Modell	Breite	Bestell-Nr.	Preis €
A	500 mm	80133	212,09
A	600 mm	80143	222,38
A	1000 mm	80153	301,54
A	1200 mm	80163	346,27
B	500 mm	80132	212,09
B	600 mm	80142	222,38
B	1000 mm	80152	301,54
B	1200 mm	80162	346,27
C	500 mm	80131	301,51
C	600 mm	80141	313,09
C	1000 mm	80151	412,84
C	1200 mm	80161	438,04

Schrankregal ohne Türen

Höhe: 1907 mm
Tiefe: 525 mm

Ausstattung:

1 Mittelwand
8 Fachböden
verstellbar



Schrankregal ohne Türen

Höhe: 1907 mm
Tiefe: 525 mm

Ausstattung:

1 Mittelwand
10 Fachböden
verstellbar



Modell	Breite	Bestell-Nr.	Preis €
A	1000 mm	80173	321,07
A	1200 mm	80183	348,58
B	1000 mm	80172	321,07
B	1200 mm	80182	348,58
C	1000 mm	80171	412,84
C	1200 mm	80181	420,81

Modell	Breite	Bestell-Nr.	Preis €
A	1000 mm	80193	343,96
A	1200 mm	80203	373,78
B	1000 mm	80192	343,96
B	1200 mm	80202	373,78
C	1000 mm	80191	436,77
C	1200 mm	80201	448,32



Hochschränke zur Werkzeug- und Materiallagerung

Materialschrank mit 2 Drehtüren

Höhe: 1907 mm
Tiefe: 545 mm

Ausstattung:
1 Konstruktionsboden fest



Modell	Breite	Bestell-Nr.	Preis €
A	500 mm	80253	298,19
A	600 mm	80263	310,79
A	1000 mm	80273	405,90
A	1200 mm	80283	440,35
B	500 mm	80252	298,19
B	600 mm	80262	310,79
B	1000 mm	80272	405,90
B	1200 mm	80282	440,35
C	500 mm	80251	427,75
C	600 mm	80261	452,94
C	1000 mm	80271	580,20
C	1200 mm	80281	624,92

Materialschrank mit 2 Drehtüren

Höhe: 1907 mm
Tiefe: 545 mm

Ausstattung:
4 Fachböden verstellbar



Modell	Breite	Bestell-Nr.	Preis €
A	500 mm	80923	316,45
A	600 mm	80933	333,67
A	1000 mm	80653	465,54
A	1200 mm	80663	534,41
B	500 mm	80922	316,45
B	600 mm	80932	333,67
B	1000 mm	80652	465,54
B	1200 mm	80662	534,41
C	500 mm	80921	458,61
C	600 mm	80931	485,70
C	1000 mm	80651	638,57
C	1200 mm	80661	695,90

Materialschrank mit 2 Drehtüren

Höhe: 1907 mm
Tiefe: 545 mm

Ausstattung:
5 Fachböden verstellbar



Modell	Breite	Bestell-Nr.	Preis €
A	500 mm	80293	326,74
A	600 mm	80303	345,01
A	1000 mm	80703	488,43
A	1200 mm	80713	535,46
B	500 mm	80292	326,74
B	600 mm	80302	345,01
B	1000 mm	80702	488,43
B	1200 mm	80712	535,46
C	500 mm	80291	447,06
C	600 mm	80301	485,70
C	1000 mm	80701	660,02
C	1200 mm	80711	721,73

Materialschrank mit 2 Drehtüren

Höhe: 1907 mm
Tiefe: 545 mm

Ausstattung:
1 Mittelwand
8 Fachböden verstellbar



Modell	Breite	Bestell-Nr.	Preis €
A	1000 mm	80753	501,03
A	1200 mm	80763	541,14
B	1000 mm	80752	501,03
B	1200 mm	80762	541,14
C	1000 mm	80751	673,01
C	1200 mm	80761	722,36

Materialschrank mit 2 Drehtüren

Höhe: 1907 mm
Tiefe: 545 mm

Ausstattung:
1 Mittelwand
10 Fachböden verstellbar



Modell	Breite	Bestell-Nr.	Preis €
A	1000 mm	80313	520,56
A	1200 mm	80323	564,03
B	1000 mm	80312	520,56
B	1200 mm	80322	564,03
C	1000 mm	80311	698,21
C	1200 mm	80321	745,25

Materialschrank mit 2 Drehtüren

Höhe: 1907 mm
Tiefe: 545 mm

Ausstattung:
1 Mittelwand
5 Fachböden verstellbar
1 Kleiderstange



Modell	Breite	Bestell-Nr.	Preis €
A	1000 mm	80903	493,05
A	1200 mm	80913	530,85
B	1000 mm	80902	493,05
B	1200 mm	80912	530,85
C	1000 mm	80901	673,01
C	1200 mm	80911	716,69

Hochschränke zur Werkzeug- und Materiallagerung

Garderobenschrank mit 2 Drehtüren
 Höhe: 1907 mm
 Tiefe: 545 mm
Ausstattung:
 1 Fachboden
 verstellbar
 1 Kleiderstange



Modell	Breite	Bestell-Nr.	Preis €
A	500 mm	80333	310,79
A	600 mm	80343	323,38
A	1000 mm	80353	428,80
A	1200 mm	80363	464,29
B	500 mm	80332	310,79
B	600 mm	80342	323,38
B	1000 mm	80352	428,80
B	1200 mm	80362	464,29
C	500 mm	80331	446,01
C	600 mm	80341	464,29
C	1000 mm	80351	612,32
C	1200 mm	80361	653,48

Materialschrank mit 2 Drehtüren
 Höhe: 1907 mm
 Tiefe: 545 mm
Ausstattung:
 3 Schrägablagen
 1 Konstruktionsboden fest
 2 Fachböden verstellbar



Modell	Breite	Bestell-Nr.	Preis €
A	1000 mm	80603	559,41
B	1000 mm	80602	559,41
C	1000 mm	80601	730,34

Materialschrank mit 2 Drehtüren
 Höhe: 1907 mm
 Tiefe: 545 mm
Ausstattung:
 2 Schrägablagen
 1 Konstruktionsboden fest
 3 Fachböden verstellbar



Modell	Breite	Bestell-Nr.	Preis €
A	1000 mm	80373	482,97
B	1000 mm	80372	482,97
C	1000 mm	80371	634,16

Materialschrank mit 2 Drehtüren
 Höhe: 1907 mm
 Tiefe: 545 mm
Ausstattung:
 4 Fachböden verstellbar
 1 Konstruktionsboden fest
 1 Mittelwand
 1 Schublade für Kleinteile



Modell	Breite	Bestell-Nr.	Preis €
A	1000 mm	80383	624,92
B	1000 mm	80382	624,92
C	1000 mm	80381	796,90

Materialschrank mit 2 Drehtüren
 Höhe: 1907 mm
 Tiefe: 545 mm
Ausstattung:
 4 Fachböden verstellbar
 1 Konstruktionsboden fest
 1 Mittelwand
 Senkrechtes Abteil vorbereitet zur Aufnahme von 10 Schubladen (ohne Schubladen)



Modell	Breite	Bestell-Nr.	Preis €
A	1000 mm	80563	610,01
B	1000 mm	80562	610,01
C	1000 mm	80561	789,97

Materialschrank mit 2 Drehtüren
 Höhe: 1907 mm
 Tiefe: 545 mm
Ausstattung:
 3 Schrägablagen
 1 Konstruktionsboden fest
 2 Mittelwände
 1 Fachboden verstellbar
 Senkrechte Abteile vorbereitet zur Aufnahme von 20 Schubladen (ohne Schubladen)



Modell	Breite	Bestell-Nr.	Preis €
A	1000 mm	80503	742,94
B	1000 mm	80502	742,94
C	1000 mm	80501	911,55

Materialschrank mit 2 Drehtüren
 Höhe: 1907 mm
 Tiefe: 545 mm
Ausstattung:
 3 Fachböden verstellbar
 1 Konstruktionsboden fest
 2 Mittelwände
 Senkrechte Abteile vorbereitet zur Aufnahme von 20 Schubladen. (ohne Schubladen)



Modell	Breite	Bestell-Nr.	Preis €
A	1000 mm	80523	697,16
B	1000 mm	80522	697,16
C	1000 mm	80521	837,85

Materialschrank mit 2 Drehtüren
 Höhe: 1907 mm
 Tiefe: 545 mm
Ausstattung:
 3 Fachböden verstellbar
 1 Konstruktionsboden fest
 2 Mittelwände
 1 Schublade für Kleinteile
 Senkrechte Abteile vorbereitet zur Aufnahme von 20 Schubladen. (ohne Schubladen)



Modell	Breite	Bestell-Nr.	Preis €
A	1000 mm	80393	753,23
B	1000 mm	80392	753,23
C	1000 mm	80391	934,45

Hochschränke zur Werkzeug- und Materiallagerung

Materialschrank mit 2 Drehtüren

Höhe: 1907 mm
Tiefe: 545 mm

Ausstattung:

2 Fachböden
verstellbar
1 Konstruktionsboden fest
2 Mittelwände
Senkrechte Abteile vorbereitet zur Aufnahme von 30 Schubladen.
(ohne Schubladen)



Modell	Breite	Bestell-Nr.	Preis €
A	1000 mm	80583	724,66
B	1000 mm	80582	724,66
C	1000 mm	80581	895,60

Materialschrank mit 2 Drehtüren

Höhe: 1907 mm
Tiefe: 545 mm

Ausstattung:

1 Konstruktionsboden fest
Türen mit Schleppsockel



Modell	Breite	Bestell-Nr.	Preis €
A	1000 mm	80513	405,28
B	1000 mm	80512	405,28
C	1000 mm	80511	581,66

Ton-Aufbewahrungsschrank mit 2 Drehtüren

Höhe: 1907 mm
Tiefe: 545 mm

Ausstattung:

1 Mittelwand
6 Lattenroste, Buche massiv, auf Holzleisten verstellbar



Modell	Breite	Bestell-Nr.	Preis €
A	1000 mm	80623	937,80
B	1000 mm	80622	937,80
C	1000 mm	80621	1203,86

Ton-Trocknungsschrank mit 2 Drehtüren und Lüftungsrosetten

Höhe: 1907 mm
Tiefe: 545 mm

Ausstattung:

1 Mittelwand
6 Lattenroste
Buche massiv auf Holzleisten verstellbar



Modell	Breite	Bestell-Nr.	Preis €
A	1000 mm	80633	958,59
B	1000 mm	80632	958,59
C	1000 mm	80631	1226,75

Kombinierter Ton-Aufbewahrungs- und Trocknungsschrank mit 2 Drehtüren und Lüftungsrosetten in einem Schrankteil

Höhe: 1907 mm
Tiefe: 545 mm

Ausstattung:

1 Mittelwand
6 Lattenroste
Buche massiv, auf Holzleisten verstellbar



Modell	Breite	Bestell-Nr.	Preis €
A	1000 mm	80643	948,09
B	1000 mm	80642	948,09
C	1000 mm	80641	1142,34

Palettenschrank mit 2 Drehtüren

Höhe: 1907 mm
Breite: 1130 mm

Tiefe: 545 mm

Ausstattung:

1 Mittelwand
Senkrechte Abteile vorbereitet zum Einbau von 28 Paletteneinschüben (ohne Palettenschübe)



Modell	Breite	Bestell-Nr.	Preis €
A	1130 mm	80543	598,46
B	1130 mm	80542	598,46
C	1130 mm	80541	686,66

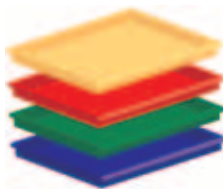

Paletteneinschübe

Innenmaß HBT: 38 x 490 x 425 mm
Einbaubreite 535 mm, Einbautiefe 480 mm
Aus Polypropylen, zum Einbau in Palettenschrank, ohne Führungsleisten

Bezeichnung	Bestell-Nr.	Preis €
gelb	06140	14,11
rot	06141	14,11
grün	06142	14,11
blau	06143	14,11
Führungsleiste, Paar	06144	4,58

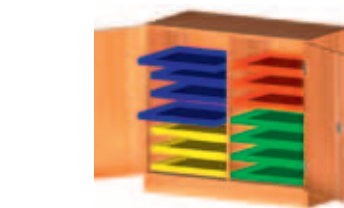

Palettenschrank mit 2 Drehtüren

Höhe: 1011 mm
Breite: 1130 mm

Tiefe: 545 mm

Ausstattung:

1 Mittelwand
Senkrechte Abteile vorbereitet zum Einbau von 14 Paletteneinschüben (ohne Palettenschübe).

Modell	Breite	Bestell-Nr.	Preis €
A	1130 mm	80533	373,78
B	1130 mm	80532	373,78
C	1130 mm	80531	558,36



Paletteneinsätze

für Paletteneinschübe. hochwertiges, hellgraues Polystyrol, zum einlegen in die Einschübe. Lieferbar in 6 Grundformen.

Bezeichnung	Bestell-Nr.	Preis €
1 – 31 Gefache	06145	11,13
2 – 13 Gefache	06146	11,13
3 – 48 Gefache	06147	11,13
4 – 19 Gefache	06148	11,13
5 – 13 Gefache	06149	11,13
6 – 6 Gefache	06150	11,13

Hochschränke für Fachbereiche Textil – Hauswirtschaft – Kunst

Materialschrank mit 2 Drehtüren

Höhe: 1907 mm
Tiefe: 545 mm

Ausstattung:

- 2 Fachböden verstellbar
- 1 Konstruktionsboden fest
- 3 Breitschubladen auf Rollschubführungen, ohne Unterteilungen



Modell	Breite	Bestell-Nr.	Preis €
A	1000 mm	80403	693,59
B	1000 mm	80402	693,59
C	1000 mm	80401	870,19

Material-/Nähmittelschrank mit 2 Drehtüren

Höhe: 1907 mm
Tiefe: 545 mm

Ausstattung:

- 2 Fachböden verstellbar
- 1 Konstruktionsboden fest
- 3 Breitschubladen auf Rollschubführungen (je 1 ohne/3/18 Unterteilungen)



Modell	Breite	Bestell-Nr.	Preis €
A	1000 mm	80413	769,40
B	1000 mm	80412	769,40
C	1000 mm	80411	942,42

Material-/Kleinteileschrank mit 2 Drehtüren

Höhe: 1907 mm
Tiefe: 545 mm

Ausstattung:

- 2 Fachböden verstellbar
- 1 Konstruktionsboden fest
- 2 Breitschubladen auf Rollschubführungen, ohne Unterteilungen.



Modell	Breite	Bestell-Nr.	Preis €
A	1000 mm	80423	621,35
B	1000 mm	80422	621,35
C	1000 mm	80421	768,55

Materialschrank mit 2 Drehtüren

Höhe: 1907 mm
Tiefe: 545 mm

Ausstattung:

- 2 Fachböden verstellbar
- 1 Konstruktionsboden fest
- 1 Breitschublade auf Rollschubführungen, mit 3 Unterteilungen.



Modell	Breite	Bestell-Nr.	Preis €
A	1000 mm	80433	573,26
B	1000 mm	80432	573,29
C	1000 mm	80431	752,18

Materialschrank/Korbschrank mit 2 Drehtüren

Höhe: 1907 mm
Tiefe: 545 mm

Ausstattung:

- 4 Fachböden verstellbar
- 1 Mittelwand, vorgerichtet für 4 Drahtkörbe (Art. 751) auf Führungsleisten (ohne Körbe)



Modell	Breite	Bestell-Nr.	Preis €
A	1000 mm	80443	465,54
B	1000 mm	80442	465,54
C	1000 mm	80441	638,57

Materialschrank/Korbschrank mit 2 Drehtüren

Höhe: 1907 mm
Tiefe: 545 mm

Ausstattung:

- 4 Fachböden verstellbar, vorgerichtet für 10 Drahtkörbe (Art. 750) (ohne Körbe)



Modell	Breite	Bestell-Nr.	Preis €
A	1000 mm	80453	465,54
B	1000 mm	80452	465,54
C	1000 mm	80451	638,57

Materialschrank mit 2 Drehtüren

Höhe: 1907 mm
Tiefe: 545 mm

Ausstattung:

- 5 Fachböden verstellbar vorgerichtet für 20 Sichtlagerkästen 06062, LBH: 350/300 x 200 x 200 mm (ohne Kästen)



Modell	Breite	Bestell-Nr.	Preis €
A	1000 mm	80463	488,43
B	1000 mm	80462	488,43
C	1000 mm	80461	602,66

Materialschrank/Bügelschrank mit 2 Drehtüren

Höhe: 1907 mm
Tiefe: 545 mm

Ausstattung:

- 1 Mittelwand
- 5 Fachböden verstellbar m. Abstandsleisten für 5 Bügelbretter



Modell	Breite	Bestell-Nr.	Preis €
A	1000 mm	80473	580,20
B	1000 mm	80472	580,20
C	1000 mm	80471	761,20

Schließfachschrank mit 4 Drehtüren

Höhe: 1907 mm
Tiefe: 545 mm

Ausstattung:

- 1 Konstruktionsboden fest
- 2 Mittelwände
- 4 Schrankteile je 900 mm hoch, mit je 1 Drehtüre mit Schloss, pro Schrankteil
- 2 Fachböden verstellbar.



Mod.	Breite	Bestell-Nr.	Preis €
A	1000 mm	80783	690,86
B	1000 mm	80782	690,86
C	1000 mm	80781	881,95

Hochschränke als Schließfachschränke

Schließfach-schrank

Höhe: 1907 mm
Tiefe: 545 mm

Ausstattung:

- 2 Konstruktionsböden fest
- 3 Mittelwände
- 6 Schrankteile je 600 mm hoch, mit je 1 Drehtüre mit Schloss, 1 Fachboden/Schrankteil, verstellbar.



Mod.	Breite	Bestell-Nr.	Preis €
A	1000 mm	80793	934,45
B	1000 mm	80792	934,45
C	1000 mm	80791	1144,44

Schließfach-schrank

Höhe: 1907 mm
Tiefe: 545 mm

Ausstattung:

- 3 Konstruktionsböden fest
- 4 Mittelwände
- 8 Schrankteile je 450 mm hoch, mit je 1 Drehtüre mit Schloss



Mod.	Breite	Bestell-Nr.	Preis €
A	1000 mm	80803	1018,02
B	1000 mm	80802	1018,02
C	1000 mm	80801	1299,82

Schließfach-schrank

Höhe: 1907 mm
Tiefe: 545 mm

Ausstattung:

- 4 Konstruktionsböden fest
- 5 Mittelwände
- 10 Schrankteile je 360 mm hoch, mit je 1 Drehtüre mit Schloss



Mod.	Breite	Bestell-Nr.	Preis €
A	1000 mm	80813	1167,51
B	1000 mm	80812	1167,51
C	1000 mm	80811	1520,31

Ergänzungs-Optionen für Hochschränke (Mehrpreis zu den Standard-Hochschränken)

Ergänzung, 4-türig

Ausführung:

Drehtüren als separate Türenpaare oben/unten. Pro Drehtürenpaar ein Schloss/2 Schlüssel. (Konstruktionsboden fest mittig eingebaut)



Mod.	Breite	Bestell-Nr.	Preis €
A	1000 mm	80833	129,56
A	1200 mm	80843	134,19
B	1000 mm	80832	129,56
B	1200 mm	80842	134,19
C	1000 mm	80831	130,61
C	1200 mm	80841	136,49

Ergänzung, Glasdrehtüren

Ausführung:

2 Glasdrehtüren, 4 mm Sicherheitsglas mit Schloss.

Unterteil:

2 Drehtüren, Dicke 19 mm mit Schloss und 2 Schlüssel

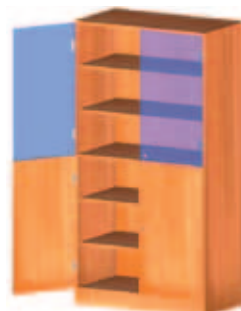

Mod.	Breite	Bestell-Nr.	Preis €
A	1000 mm	80853	487,38
A	1200 mm	80863	538,83
B	1000 mm	80852	487,38
B	1200 mm	80862	538,83
C	1000 mm	80851	480,45
C	1200 mm	80861	541,14

Ergänzung, Glasrahmentüren

Ausführung:

2 Glasrahmentüren. 4 mm Sicherheitsglas, Glasleisten. Rahmenbreite li/o/re 100 mm, unten 250 mm. Glasausschnitt abgestimmt auf Schrankbreite



Mod.	Breite	Bestell-Nr.	Preis €
A	1000 mm	80973	436,77
A	1200 mm	80983	480,45
B	1000 mm	80972	436,77
B	1200 mm	80982	480,45
C	1000 mm	80971	438,04
C	1200 mm	80981	481,50

Ergänzung, Tafeltüren, grün

Oberteil:

2 Tafeldrehtüren grün, magnethaftend, mit Schloss.

Unterteil:

2 Drehtüren, Dicke 19 mm mit Schloss und 2 Schlüssel



Mod.	Breite	Bestell-Nr.	Preis €
A	1000 mm	81013	280,96
A	1200 mm	81023	308,47
B	1000 mm	81012	280,96
B	1200 mm	81022	308,47
C	1000 mm	81011	283,27
C	1200 mm	81021	308,47

Ergänzung, Kork-Drehtüren

Oberteil:

2 Kork-Drehtüren, beids.besteckbar, mit Schloss.

Unterteil:

2 Drehtüren, Dicke 19 mm mit Schloss und 2 Schlüssel



Mod.	Breite	Bestell-Nr.	Preis €
A	1000 mm	81033	152,45
A	1200 mm	81043	139,85
B	1000 mm	81032	152,45
B	1200 mm	81042	139,85
C	1000 mm	81031	152,45
C	1200 mm	81041	139,85

Ergänzung, Tafeltüren, weiß

Oberteil:

2 Tafeldrehtüren weiß, als Whiteboard, mit Schloss.

Unterteil:

2 Drehtüren, Dicke 19 mm mit Schloss und 2 Schlüssel



Mod.	Breite	Bestell-Nr.	Preis €
A	1000 mm	81053	283,27
A	1200 mm	81063	306,18
B	1000 mm	81052	283,27
B	1200 mm	81062	306,18
C	1000 mm	81051	283,27
C	1200 mm	81061	306,18

Rolladen-/Hoch- und Aufsatzschränke

Schrankskonstruktion

Schrankskorpus, Mittelwände und Fronten aus Dreischicht-Feinspanplatte E 1, Dicke 19 mm. Oberflächen Buche-Echtholz furniert oder Buche-Dekor. Kanten allseits mit Kantenmaterial belegt. Lochreihe durchgehend im Rastermaß 32 mm gebohrt, Bohrung 5 mm. Eckverbindung gedübelt und verleimt. Rückwand beidseitig beschichtet, Stärke 8 mm, ringsum in Schrank eingenetet.

Der fest eingebaute Konstruktionsboden verleiht dem Schrank eine außerordentliche Stabilität.

Flexibilität der Schränke

Durch die gleichen Rastermaße wie bei den anderen Fachraumschränken ergibt sich eine hohe Flexibilität dieser Schränke. Eine Kombination mit Drehtürenschränken innerhalb einer kompletten Schrankwand ist daher möglich.

Rolltüren anstatt Drehtüren

Holzrollladen, Buche furniert, Anordnung horizontal. Mit Edelstahl-Bügelgriff an der Griffleiste. In der Griffleiste ist das Rollladen-Zylinderschloss eingebaut.

Ordnung und Übersichtlichkeit

Fachböden oder Schrägablagen im oberen Schrankbereich garantieren auch hier eine übersichtliche Unterbringung der Werkzeuge und Geräte.



Rolladenschrank

Höhe: 1907 mm
Tiefe: 525 mm

Ausstattung:

- 1 Konstruktionsboden fest
- 4 Fachböden verstellbar



Mod.	Breite	Bestell-Nr.	Preis €
B	1000 mm	80672	1129,31
C	1000 mm	80671	1169,63

Rolladenschrank

Höhe: 1907 mm
Tiefe: 525 mm

Ausstattung:

- 1 Konstruktionsboden fest
- 4 Fachböden verstellbar
- 1 Mittelwand
- Senkrecht abteil vorbereitet zur Aufnahme von 10 Schubladen (ohne Schubladen)



Mod.	Breite	Bestell-Nr.	Preis €
B	1000 mm	80572	1188,53
C	1000 mm	80571	1390,11

Rolladenschrank

Höhe: 1907 mm
Tiefe: 525 mm

Ausstattung:

- 3 Schrägablagen
- 1 Konstruktionsboden fest
- 2 Fachböden verstellbar



Mod.	Breite	Bestell-Nr.	Preis €
B	1000 mm	80682	1495,11
C	1000 mm	80681	1232,63

Rolladenaufsatzschrank

Höhe: 595 mm
Tiefe: 525 mm

Ausstattung:

- 1 Fachboden verstellbar



Mod.	Breite	Bestell-Nr.	Preis €
B	1000 mm	80592	627,86
C	1000 mm	80591	724,66

Rolladenschrank

Höhe: 1907 mm
Tiefe: 525 mm

Ausstattung:

- 2 Schrägablagen
- 1 Schublade für Kleinteile
- 1 Konstruktionsboden fest
- 1 Mittelwand
- 4 Fachböden verstellbar



Mod.	Breite	Bestell-Nr.	Preis €
B	1000 mm	80552	1272,52
C	1000 mm	80551	1266,22

Rolladenaufsatzschrank

Höhe: 691 mm
Tiefe: 525 mm

Ausstattung:

- 1 Fachboden verstellbar



Mod.	Breite	Bestell-Nr.	Preis €
B	1000 mm	80692	644,66
C	1000 mm	80691	699,26

Standard-Halbschränke mit/ohne Leiterzarge

Schrankregal ohne Türen

HT: 595 x 525 mm

Ausstattung:

1 Fachboden verstellbar



Mod.	Breite	Bestell-Nr.	Preis €
A	500 mm	81663	103,10
A	600 mm	81673	105,41
A	1000 mm	81683	147,84
A	1200 mm	81693	178,91
B	500 mm	81662	103,10
B	600 mm	81672	105,41
B	1000 mm	81682	147,84
B	1200 mm	81692	179,91
C	500 mm	81661	166,31
C	600 mm	81671	182,27
C	1000 mm	81681	212,09
C	1200 mm	81691	240,85

Schrankregal ohne Türen

HT: 691 x 525 mm

Ausstattung:

1 Fachboden verstellbar
1 Sockelblende



Mod.	Breite	Bestell-Nr.	Preis €
A	500 mm	81703	121,59
A	600 mm	81713	126,20
A	1000 mm	81723	168,62
A	1200 mm	81733	197,18
B	500 mm	81702	121,59
B	600 mm	81712	126,20
B	1000 mm	81722	168,62
B	1200 mm	81732	197,18
C	500 mm	81701	184,58
C	600 mm	81711	199,49
C	1000 mm	81721	229,31
C	1200 mm	81731	260,17

Schrankregal ohne Türen

HT: 915 x 525 mm

Ausstattung:

1 Fachboden verstellbar



Mod.	Breite	Bestell-Nr.	Preis €
A	500 mm	81503	121,59
A	600 mm	81513	132,92
A	1000 mm	81523	168,62
A	1200 mm	81533	199,49
B	500 mm	81502	121,59
B	600 mm	81512	132,92
B	1000 mm	81522	168,62
B	1200 mm	81532	199,49
C	500 mm	81501	185,84
C	600 mm	81511	200,75
C	1000 mm	81521	229,31
C	1200 mm	81531	260,17

Schrankregal ohne Türen

HT: 1011 x 525 mm

Ausstattung:

1 Fachboden verstellbar
1 Sockelblende



Mod.	Breite	Bestell-Nr.	Preis €
A	500 mm	81543	138,80
A	600 mm	81553	149,09
A	1000 mm	81563	184,58
A	1200 mm	81573	215,45
B	500 mm	81542	138,80
B	600 mm	81552	149,09
B	1000 mm	81562	184,58
B	1200 mm	81572	215,45
C	500 mm	81541	202,85
C	600 mm	81551	219,01
C	1000 mm	81561	246,31
C	1200 mm	81571	278,65

Schrankregal ohne Türen

HT: 915 x 525 mm

Ausstattung:

2 Fachböden verstellbar



Mod.	Breite	Bestell-Nr.	Preis €
A	500 mm	81583	126,20
A	600 mm	81593	137,34
A	1000 mm	81603	179,96
A	1200 mm	81613	212,71
B	500 mm	81582	126,20
B	600 mm	81592	137,34
B	1000 mm	81602	179,96
B	1200 mm	81612	212,71
C	500 mm	81581	187,10
C	600 mm	81591	202,43
C	1000 mm	81601	238,75
C	1200 mm	81611	271,51

Schrankregal ohne Türen

HT: 1011 x 525 mm

Ausstattung:

2 Fachböden verstellbar
1 Sockelblende



Mod.	Breite	Bestell-Nr.	Preis €
A	500 mm	81623	143,00
A	600 mm	81633	154,13
A	1000 mm	81643	206,63
A	1200 mm	81653	244,43
B	500 mm	81622	143,00
B	600 mm	81632	154,13
B	1000 mm	81642	206,63
B	1200 mm	81652	244,43
C	500 mm	81621	203,90
C	600 mm	81631	219,23
C	1000 mm	81641	255,55
C	1200 mm	81651	288,31

Halbschrank mit Türen

HT: 595 x 545 mm

Ausstattung:

1 Fachboden verstellbar



Mod.	Breite	Bestell-Nr.	Preis €
A	500 mm	81943	177,65
A	600 mm	81953	183,53
A	1000 mm	81963	243,16
A	1200 mm	81973	276,30
B	500 mm	81942	177,65
B	600 mm	81952	183,53
B	1000 mm	81962	243,16
B	1200 mm	81972	276,30
C	500 mm	81941	267,10
C	600 mm	81951	288,94
C	1000 mm	81961	362,23
C	1200 mm	81971	405,90

Halbschrank mit Türen

HT: 691 x 545 mm

Ausstattung:

1 Fachboden verstellbar
1 Sockelblende



Mod.	Breite	Bestell-Nr.	Preis €
A	500 mm	81903	196,13
A	600 mm	81913	205,16
A	1000 mm	81923	263,75
A	1200 mm	81933	299,24
B	500 mm	81902	193,13
B	600 mm	81912	205,16
B	1000 mm	81922	263,75
B	1200 mm	81932	299,24
C	500 mm	81901	285,59
C	600 mm	81911	307,21
C	1000 mm	81921	361,18
C	1200 mm	81931	424,18

Halbschrank mit Türen

HT: 915 x 545 mm

Ausstattung:

1 Fachboden verstellbar



Mod.	Breite	Bestell-Nr.	Preis €
A	500 mm	81743	197,18
A	600 mm	81753	200,75
A	1000 mm	81763	261,44
A	1200 mm	81773	303,85
B	500 mm	81742	197,18
B	600 mm	81752	200,75
B	1000 mm	81762	261,44
B	1200 mm	81772	303,85
C	500 mm	81741	291,25
C	600 mm	81751	306,16
C	1000 mm	81761	402,34
C	1200 mm	81771	443,70

Standard-Halbschränke mit/ohne Leiterzarge

Halbschrank mit Türen
HT: 1011 x 545 mm
Ausstattung:
1 Fachboden verstellbar.
1 Sockelblende



Mod.	Breite	Bestell-Nr.	Preis €
A	500 mm	81783	209,78
A	600 mm	81793	216,71
A	1000 mm	81803	284,32
A	1200 mm	81813	326,74
B	500 mm	81782	209,78
B	600 mm	81792	216,71
B	1000 mm	81802	284,32
B	1200 mm	81812	326,74
C	500 mm	81781	310,79
C	600 mm	81791	333,67
C	1000 mm	81801	426,49
C	1200 mm	81811	468,90

Halbschrank mit Türen
HT: 915 x 545 mm
Ausstattung:
2 Fachböden verstellbar



Mod.	Breite	Bestell-Nr.	Preis €
A	500 mm	81823	195,50
A	600 mm	81833	202,43
A	1000 mm	81843	270,25
A	1200 mm	81853	313,51
B	500 mm	81822	195,50
B	600 mm	81832	202,43
B	1000 mm	81842	270,25
B	1200 mm	81852	313,51
C	500 mm	81821	287,89
C	600 mm	81831	301,12
C	1000 mm	81841	402,55
C	1200 mm	81851	445,80

Halbschrank mit Türen
HT: 1011 x 545 mm
Ausstattung:
2 Fachböden verstellbar
1 Sockelblende



Mod.	Breite	Bestell-Nr.	Preis €
A	500 mm	81863	221,33
A	600 mm	81873	219,23
A	1000 mm	81883	306,37
A	1200 mm	81893	354,25
B	500 mm	81862	221,33
B	600 mm	81872	219,23
B	1000 mm	81882	306,37
B	1200 mm	81892	354,25
C	500 mm	81861	304,69
C	600 mm	81871	345,85
C	1000 mm	81881	448,54
C	1200 mm	81891	494,52

Aufsatzschränke für Palettenschränke

Paletten-Schrankregal
HT: 595 x 525 mm
Ausstattung:
1 Fachboden verstellbar.



Mod.	Breite	Bestell-Nr.	Preis €
A	1130 mm	81103	159,59
B	1130 mm	81102	159,59
C	1130 mm	81101	216,29

Paletten-Schrankregal
HT: 1011 x 525 mm
Ausstattung:
1 Fachboden verstellbar.
1 Sockelblende



Mod.	Breite	Bestell-Nr.	Preis €
A	1130 mm	81133	176,39
B	1130 mm	81132	176,39
C	1130 mm	81131	245,69

Paletten-Aufsatzschrank
HT: 595 x 545 mm
Ausstattung:
1 Fachboden verstellbar.



Mod.	Breite	Bestell-Nr.	Preis €
A	1130 mm	81163	243,59
B	1130 mm	81162	243,59
C	1130 mm	81161	356,98

Paletten-Aufsatzschrank
HT: 1011 x 545 mm
Ausstattung:
1 Fachboden verstellbar.
1 Sockelblende



Mod.	Breite	Bestell-Nr.	Preis €
A	1130 mm	81193	291,89
B	1130 mm	81192	291,89
C	1130 mm	81191	422,08

Paletten-Schrankregal
HT: 691 x 525 mm
Ausstattung:
1 Fachboden verstellbar.
1 Sockelblende



Mod.	Breite	Bestell-Nr.	Preis €
A	1130 mm	81113	176,39
B	1130 mm	81112	176,39
C	1130 mm	81111	237,29

Paletten-Schrankregal
HT: 915 x 525 mm
Ausstattung:
2 Fachböden verstellbar.



Mod.	Breite	Bestell-Nr.	Preis €
A	1130 mm	81143	174,29
B	1130 mm	81142	174,29
C	1130 mm	81141	541,49

Paletten-Aufsatzschrank
HT: 691 x 545 mm
Ausstattung:
1 Fachboden verstellbar.
1 Sockelblende



Mod.	Breite	Bestell-Nr.	Preis €
A	1130 mm	81173	299,24
B	1130 mm	81172	299,24
C	1130 mm	81171	380,08

Paletten-Aufsatzschrank
HT: 915 x 545 mm
Ausstattung:
2 Fachböden verstellbar.



Mod.	Breite	Bestell-Nr.	Preis €
A	1130 mm	81203	291,89
B	1130 mm	81202	291,89
C	1130 mm	81201	422,08

Paletten-Schrankregal
HT: 915 x 525 mm
Ausstattung:
1 Fachboden verstellbar.



Mod.	Breite	Bestell-Nr.	Preis €
A	1130 mm	81123	153,29
B	1130 mm	81122	153,29
C	1130 mm	81121	222,59

Paletten-Schrankregal
HT: 1011 x 525 mm
Ausstattung:
2 Fachböden verstellbar.
1 Sockelblende



Mod.	Breite	Bestell-Nr.	Preis €
A	1130 mm	81153	197,39
B	1130 mm	81152	197,39
C	1130 mm	81151	268,79

Paletten-Aufsatzschrank
HT: 915 x 545 mm
Ausstattung:
1 Fachboden verstellbar.



Mod.	Breite	Bestell-Nr.	Preis €
A	1130 mm	81183	270,89
B	1130 mm	81182	270,89
C	1130 mm	81181	396,88

Paletten-Aufsatzschrank
HT: 1011 x 545 mm
Ausstattung:
2 Fachböden verstellbar.
1 Sockelblende



Mod.	Breite	Bestell-Nr.	Preis €
A	1130 mm	81213	314,99
B	1130 mm	81212	314,99
C	1130 mm	81211	451,47

Zeichnungsschränke für Formate DIN A 1 und DIN A 0

Schränkkonstruktion

Korpuseiten, Deckel und Boden auf hohe Stabilität ausgelegt, Materialstärke 25 mm. Schrankgrößen abgestimmt auf die Formate DIN A 0 und DIN A 1. Schubladen mit Bügelgriffen aus Edelstahl.

Zeichnungsschränke mit Drehtüren

und verstellbaren Fachböden mit Sicherheitsbodenträgern mit Sicherungszapfen.

Schubladen als Breitschubladen

Schubladen-Seitenteile und Schubladenblenden sind den Schrankdekoren angepasst. Die hochwertigen Rollschubführungen mit Teilauszug, Belastbarkeit 50 kg/Pair, sind auf dauerhafte Beanspruchung ausgelegt. Alle Schubladen werden über einen Zentralverschluss mit Zylinderschloss gesperrt.



**Zeichnungsschrank Format DIN A 1
verwendbar als Unterschrank**

HBT: 831 x 1000 x 740 mm

Ausstattung:

- 2 Drehtüren
- mit Drehstangen-Zylinderschloss
- 4 Fachböden verstellbar

Mod.	Breite	Bestell-Nr.	Preis €
A	1000 mm	82003	600,77
B	1000 mm	82002	600,77
C	1000 mm	82001	742,94

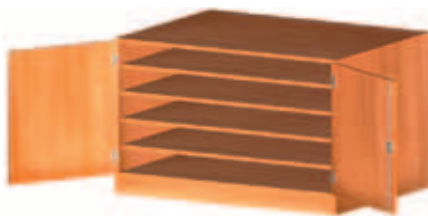

**Zeichnungsschrank Format DIN A 0
verwendbar als Unterschrank**

HBT: 831 x 1350 x 1000 mm

Ausstattung:

- 2 Drehtüren
- mit Drehstangen-Zylinderschloss
- 4 Fachböden verstellbar

Mod.	Breite	Bestell-Nr.	Preis €
A	1000 mm	82013	878,59
B	1000 mm	82012	878,59
C	1000 mm	82011	1042,16



**Zeichnungsschrank Format DIN A 1
verwendbar als Unterschrank**

HBT: 831 x 1000 x 740 mm

Ausstattung:

- 1 Schlossblende mit Zylinderschloss
- 4 Schubladen, Blendenhöhe 92 mm
- 2 Schubladen, Blendenhöhe 124 mm

Mod.	Breite	Bestell-Nr.	Preis €
A	1000 mm	82023	1026,21
B	1000 mm	82022	1026,21
C	1000 mm	82021	1036,50



**Zeichnungsschrank Format DIN A 0
verwendbar als Unterschrank**

HBT: 831 x 1350 x 1000 mm

Ausstattung:

- 1 Schlossblende mit Zylinderschloss
- 4 Schubladen, Blendenhöhe 92 mm
- 2 Schubladen, Blendenhöhe 124 mm

Mod.	Breite	Bestell-Nr.	Preis €
A	1000 mm	82033	1426,24
B	1000 mm	82032	1426,24
C	1000 mm	82031	1451,44



**Zeichnungsschrank Format DIN A 1
verwendbar als Aufsatzschrank**

HBT: 1076 x 1000 x 740 mm

Ausstattung:

- 1 Schlossblende mit Zylinderschloss
- 4 Fachböden, verstellbar

Mod.	Breite	Bestell-Nr.	Preis €
A	1000 mm	82043	556,05
B	1000 mm	82042	556,05
C	1000 mm	82041	709,76

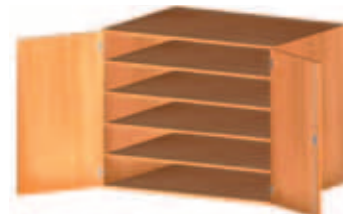

**Zeichnungsschrank Format DIN A 0
verwendbar als Aufsatzschrank**

HBT: 1076 x 1350 x 1000 mm

Ausstattung:

- 2 Drehtüren
- mit Drehstangen-Zylinderschloss
- 4 Fachböden verstellbar

Mod.	Breite	Bestell-Nr.	Preis €
A	1000 mm	82053	792,29
B	1000 mm	82052	792,29
C	1000 mm	82051	995,13

Optionen und Zubehör für die Fachraumschränke

Schiebetüren für Halb- und Aufsatzschränke
aus Dreischicht-Feinspanplatte E 1, Dicke 19 mm, mit Kanten in Oberflächendekor. Führungsschiene oben und unten in Kunststoffausführung. Oben Führungsriegel mit gefedertem Zapfen. Unten Laufroller mit verstellbarer Achse zur Höhenverstellung und Nylonrolle.



Mod.	Schrankbreite	Schrankhöhe	Bestell-Nr.	Preis €
A	1000 mm	595/ 691 mm	81090	79,80
A	1200 mm	595/ 691 mm	81082	81,90
A	1000 mm	915/1011 mm	81070	98,70
A	1200 mm	915/1011 mm	81073	113,39
B	1000 mm	595/ 691 mm	81091	79,80
B	1200 mm	595/ 691 mm	81094	81,90
B	1000 mm	915/1011 mm	81071	98,70
B	1200 mm	915/1011 mm	81074	113,39
C	1000 mm	595/ 691 mm	81092	132,29
C	1200 mm	595/ 691 mm	81095	125,99
C	1000 mm	915/1011 mm	81072	159,59
C	1200 mm	915/1011 mm	81075	167,99

Konfigurationsbeispiel:

Sie benötigen einen Schiebetürenschränk, HBT: 1011 x 530, mit 2 Fachböden in Buche Dekor.

Dafür benötigt man folgende Bestell-Nummern:
1 x Schrankregal, Baureihe B, Bestell-Nr. 81642 und
1 x Schiebetüren (Mehrpreis), Baureihe B, Bestell-Nr. 81071

Schon haben Sie Ihren Wunschschrank konfiguriert!

Fachboden gerade mit ausziehbarer Kleiderstange

mit 4 Sicherheitsbodenträgern, Dicke 19 bzw. 22 mm.
Material MDF-Platte bzw. Spanplatte beschichtet.
Oberfläche grauweiß oder Buche Dekor beschichtet.

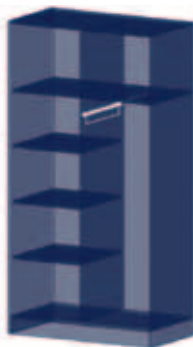

Mod.	Nr.	Schrankbreite	LBH	Bestell-Nr.	Preis €
A	1	500 mm	461 x 461 x 19 mm	82843	29,40
A	1	600 mm	561 x 461 x 19 mm	82853	29,40
A	1	1000 mm	961 x 461 x 19 mm	82863	42,00
A	1	1200 mm	1161 x 461 x 19 mm	82873	44,10
B	1	500 mm	461 x 461 x 19 mm	82842	29,40
B	1	600 mm	561 x 461 x 19 mm	82852	29,40
B	1	1000 mm	961 x 461 x 19 mm	82862	39,90
B	1	1200 mm	1161 x 461 x 19 mm	82872	46,20

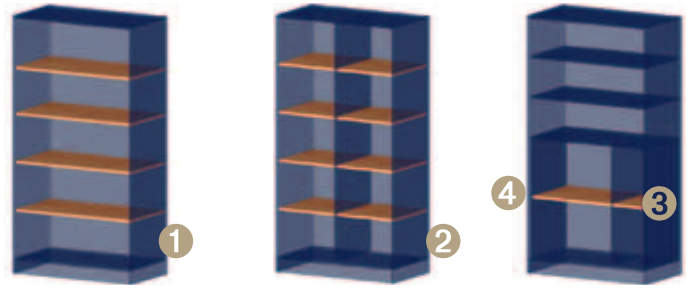

Fachböden, gerade

mit 4 Sicherheitsbodenträgern, Dicke 19 bzw. 22 mm.
Material MDF-Platte bzw. Spanplatte beschichtet.
Oberfläche grauweiß oder Buche Dekor beschichtet

Mod.	Nr.	Schrankbreite	LBH	Bestell-Nr.	Preis €
A	1	500 mm	461 x 461 x 19 mm	82503	11,55
A	1	600 mm	561 x 461 x 19 mm	82513	11,55
A	1	1000 mm	961 x 461 x 22 mm	82523	22,05
A	1	1200 mm	1161 x 461 x 22 mm	82533	25,61
A	2	1000 mm	471 x 461 x 19 mm	82543	11,65
A	2	1200 mm	571 x 461 x 19 mm	82553	12,18
A	3	1000 mm	303 x 461 x 19 mm	82563	8,61
A	4	1200 mm	632 x 461 x 19 mm	82573	12,81
B	1	500 mm	461 x 461 x 19 mm	82502	11,55
B	1	600 mm	561 x 461 x 19 mm	82512	11,55
B	1	1000 mm	961 x 461 x 22 mm	82522	22,05
B	1	1200 mm	1161 x 461 x 22 mm	82532	25,61
B	2	1000 mm	471 x 461 x 19 mm	82542	11,55
B	2	1200 mm	571 x 461 x 19 mm	82552	12,18
B	3	1000 mm	303 x 461 x 19 mm	82562	8,61
B	4	1200 mm	632 x 461 x 19 mm	82572	12,81

Auszugboden gerade mit Rollschubführungen und Auszugssperre

Dicke 19 mm. Material MDF-Platte bzw. Spanplatte beschichtet.
Oberfläche grauweiß oder Buche Dekor beschichtet.

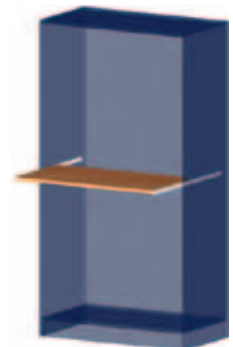

Mod.	Nr.	Schrankbreite	LBH	Bestell-Nr.	Preis €
A	1	500 mm	437 x 485 x 19 mm	82623	25,20
A	1	600 mm	537 x 485 x 19 mm	82633	29,81
A	1	1000 mm	937 x 485 x 19 mm	82643	37,59
A	1	1200 mm	1137 x 485 x 19 mm	82653	42,41
B	1	500 mm	437 x 485 x 19 mm	82622	25,20
B	1	600 mm	537 x 485 x 19 mm	82632	29,81
B	1	1000 mm	937 x 485 x 19 mm	82642	37,59
B	1	1200 mm	1137 x 485 x 19 mm	82652	42,41

Optionen und Zubehör für die Fachraumschränke

Schrägablagen

mit vorderer Aufkantung, zur übersichtlichen und griffbereiten Aufbewahrung von Werkzeugen und Geräten.

Dicke 19 mm.

Material MDF-Platte bzw. Spanplatte beschichtet.

Oberfläche grauweiß oder Buche Dekor beschichtet.

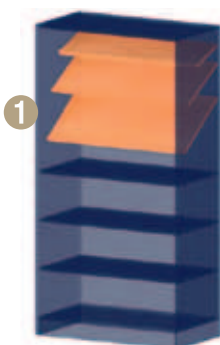

Mod.	Nr.	Schränkbreite	LBH	Bestell-Nr.	Preis €
A	1	1000 mm	962 x 275 x 19 mm	82663	39,06
A	1	1000 mm	962 x 400 x 19 mm	82673	40,11
A	1	1000 mm	962 x 485 x 19 mm	82683	41,79
B	1	1000 mm	962 x 275 x 19 mm	82662	39,06
B	1	1000 mm	962 x 400 x 19 mm	82672	40,11
B	1	1000 mm	962 x 485 x 19 mm	82682	41,79

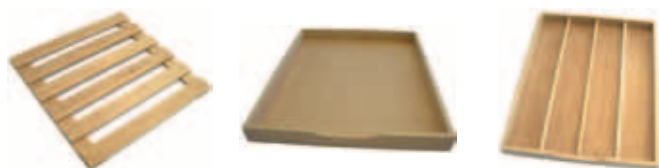

Lattenrost Multiplex

BT: 471 x 485 mm mit Oberflächenschutz.

Verwendung bei Tonschränken.

Materialzüge ohne Facheinteilung

HBT: 33 x 363 x 465 mm aus Multiplex, mit Sperrholzboden und Oberflächenschutz.

Materialzüge mit Facheinteilung

HBT: 33 x 363 x 465 mm aus Multiplex, mit Sperrholzboden und Oberflächenschutz.

Bezeichnung	Bestell-Nr.	Preis €
Lattenrost, Buche Multiplex	08020	43,05
Materialzug ohne Facheinteilung	01120	11,76
Materialzug mit Facheinteilung	01121	15,04



Zylinder-Dreholive Griffmuscheln

Bügelgriffe

Bezeichnung	Bestell-Nr.	Preis €
Zylinder-Dreholive, Mehrpreis	08006	18,90
Griffmuschel, 60 mm, Kunststoff	08007	11,55
Griffmuschel, 60 mm, Buche massiv	08008	9,45
Bügelgriff, Kunststoff	08009	11,55
Bügelgriff, Buche massiv	08010	11,55
Bügelgriff, Edelstahl	08011	8,40

Schränkröhr (Kleiderstange)

gewalzt, mit dicht verschlossener Naht, Ausführung Stahl, vernickelt.

Querschnitt 30 x 15 mm,

Wandung 1 mm.

Mit 2 Schränkröhrlager, vernickelt, zum Anschrauben unter den Fachboden.



Bezeichnung / Länge	Bestell-Nr.	Preis €
Schränkröhr, 500 mm	08016	18,90
Schränkröhr, 600 mm	08017	21,00
Schränkröhr, 1000 mm	08018	23,10
Schränkröhr, 1200 mm	08019	25,20

Breitschublade

mit Rollschubführungen und Auszugssperre, zum Einbau in Schränke mit 1000 mm Breite.

Dekor den Schränken angepasst.

BTH: 975 x 470 x 100 mm.

Lieferbar in 3 verschiedenen Varianten.



Bezeichnung	Bestell-Nr.	Preis €
Breitschublade ohne Unterteilung	82661	84,00
Breitschublade m. 3 Unterteilungen	82671	96,39
Breitschublade m. 18 Unterteilungen	82681	119,69

Einbautürenspegel

aus Kristallglas 4 mm, mit Befestigungselementen zur sicheren Montage an den Türinnenseiten der Hochschränke.

3 verschiedene Varianten stehen zur Auswahl.



Bezeichnung / HB	Bestell-Nr.	Preis €
Einbautürenspegel, 1000 x 400 mm	08021	71,40
Einbautürenspegel, 1200 x 400 mm	08022	109,19
Einbautürenspegel, 350 x 250 mm	08023	39,90

Optionen und Zubehör für die Fachraumschränke



Bügeleisen- & Bretthalter



Hakenleiste, Wandbefestigung



Hakenleiste, Deckenbefestigung

Bezeichnung	Bestell-Nr.	Preis €
Bügeleisen- und Bretthalter	00755	33,11
5er-Hakenleiste m. Anschraubösen	00757	7,73
7er-Hakenleiste m. Anschraubösen	00758	9,81
5er-Hakenleiste, Deckenbefestigung	00759	10,00

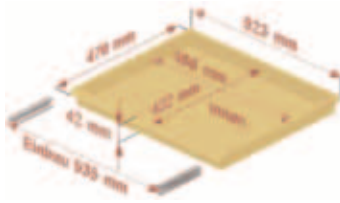
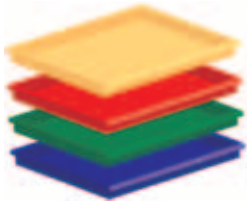

Paletten-Einschübe

Innenmaß HBT: 38 x 490 x 425 mm, Einbaubreite 535 mm, Einbautiefe 480 mm. Aus Polypropylen, zum Einbau in Paletten-schrank, ohne Führungsleisten

Bezeichnung	Bestell-Nr.	Preis €
gelb	06140	14,11
rot	06141	14,11
grün	06142	14,11
blau	06143	14,11
Führungsleiste, Paar	06144	4,58

Seitenblende – Deckenblende

in 3 verschiedenen Oberflächen lieferbar, Befestigung unsichtbar zwischen Schrankkorpus und den angrenzenden Bauteilen. Berechnung erfolgt pro Laufmeter

Mod.	Blenden breite	Bestell-Nr.	Preis €
A	100 mm	82703	12,81
A	200 mm	82713	14,49
A	300 mm	82723	17,64
A	400 mm	82733	19,11
A	500 mm	82743	20,79
B	100 mm	82702	12,81
B	200 mm	82712	14,49
B	300 mm	82722	17,64
B	400 mm	82732	19,11
B	500 mm	82742	20,79
C	100 mm	82701	37,80
C	200 mm	82711	44,73
C	300 mm	82721	49,35
C	400 mm	82731	56,28
C	500 mm	82741	60,69



Bezeichnung / Länge	Bestell-Nr.	Preis €
Drahtkorb mit abriebfester Kunststoffbeschichtung zum Auflegen auf Fachböden	00750	19,21
Drahtkorb mit abriebfester Kunststoffbeschichtung mit 1 Paar Führungsleisten, 430 mm lang	00751	32,95



Paletten-Einsätze

für Paletten-Einschübe. hochwertiges, hellgraues Polystyrol, zum einlegen in die Einschübe. Lieferbar in 6 Grundformen.

Bezeichnung	Bestell-Nr.	Preis €
1 – 31 Gefache	06145	11,13
2 – 13 Gefache	06146	11,13
3 – 48 Gefache	06147	11,13
4 – 19 Gefache	06148	11,13
5 – 13 Gefache	06149	11,13
6 – 6 Gefache	06150	11,13

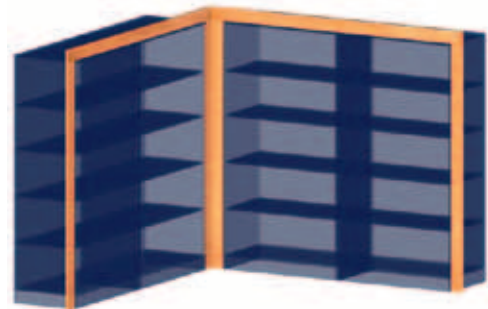

Eckwinkel-Blende, 100 x 100 mm

in 3 verschiedenen Oberflächen lieferbar. Zur Verbindung von zwei im 90°-Winkel montierte Schränke. Abrechnung pro laufender Meter.

Dazu zusätzlich erforderlich: Obere Abdeckung 600 x 600 mm.

Mod.	Schrankbreite	Bestell-Nr.	Preis €
A	Eckwinkel-Blende	82753	51,66
B	Eckwinkel-Blende	82752	51,66
C	Eckwinkel-Blende	82751	73,29
A	Obere Abdeckung	82763	21,84
B	Obere Abdeckung	82762	21,84
C	Obere Abdeckung	82761	73,29

Optionen und Zubehör für die Fachraumschränke

Rückwand- verkleidung/ Sichrückwand

Dicke 19 mm,
in 3 verschiedenen
Oberflächen lieferbar,
Kantenausführung
der Oberfläche
angepasst,
Kanten ringsum.
Befestigung erfolgt
unsichtbar an den
Schränkrückseiten



Mod.	für Schrank HB	Bestell-Nr.	Preis €
A	595 x 500 mm	82900	15,96
A	915 x 500 mm	82901	24,15
A	1907 x 500 mm	82902	47,04
A	595 x 600 mm	82903	20,58
A	915 x 600 mm	82904	30,86
A	1907 x 600 mm	82905	61,95
A	595 x 1000 mm	82906	30,86
A	915 x 1000 mm	82907	50,40
A	1907 x 1000 mm	82908	57,75
A	595 x 1200 mm	82909	37,59
A	915 x 1200 mm	82910	60,69
A	1907 x 1200 mm	82911	121,59
B	595 x 500 mm	85920	15,96
B	915 x 500 mm	82921	24,15
B	1907 x 500 mm	82922	47,04
B	595 x 600 mm	82923	20,58
B	915 x 600 mm	82924	30,86
B	1907 x 600 mm	82925	61,95
B	595 x 1000 mm	82926	30,86
B	915 x 1000 mm	82927	50,40
B	1907 x 1000 mm	82928	57,75
B	595 x 1200 mm	82929	37,59
B	915 x 1200 mm	82930	60,69
B	1907 x 1200 mm	82931	121,59
C	595 x 500 mm	82940	43,89
C	915 x 500 mm	82941	68,88
C	1907 x 500 mm	82942	135,65
C	595 x 600 mm	82943	56,49
C	915 x 600 mm	82944	87,99
C	1907 x 600 mm	82945	176,18
C	595 x 1000 mm	82946	88,82
C	915 x 1000 mm	82947	139,44
C	1907 x 1000 mm	82948	279,91
C	595 x 1200 mm	82949	107,51
C	915 x 1200 mm	82950	167,57
C	1907 x 1200 mm	82951	334,72

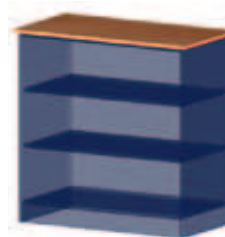

Abdeckplatten

Dicke 19 mm, in 3 versch. Oberflächen lieferbar, Kantenausführung der Oberfläche angepasst. Abrechnung erfolgt pro lfm.

Schränktiefe: passende Abdeckplatte:

530 mm 550 mm
740 mm 760 mm
1000 mm 1020 mm

Mod.	Breite Abdeckplatte	Bestell-Nr.	Preis €
A	550 mm	82773	32,13
B	550 mm	82772	32,13
C	550 mm	82771	68,88
A	760 mm	82783	43,89
B	760 mm	82782	43,89
C	760 mm	82781	90,50
A	1020 mm	82793	58,38
B	1020 mm	82792	58,38
C	1020 mm	82791	120,32



Leiter-Einhängerrohr

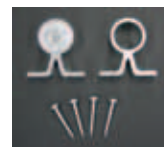

Rohrhalter
mit Durchgang

Bezeichnung	Bestell-Nr.	Preis €
Stufen-Anlegeleiter GS-geprüft, Holme aus Leichtmetall-Ovalrohr, Laufbreite ca. 410 mm, mit 2 Paar Haken zum einhängen in Einhängerrohr, Leiterlänge ca. 2080 mm, Stufenabstand 235 mm, Holme natureloxiiert	01148	360,65
Leiter-Einhängerrohr 25 mm, silbergrau, kunststoffbeschichtet, pro laufender Meter	01144	18,90
Rohrhalter mit Durchgang aus Leichtmetall, 2 Stück pro Meter	01145	7,10
Rohrhalter mit Abschlusskappe aus Leichtmetall, für jedes Ende des Einhängerrohres	01146	7,87
Einhängegarnitur (Leiter-Ruheposition) 500 mm Rohr mit 2 Endkappen	01250	34,64

Optionen und Zubehör für die Fachraumschränke



Bezeichnung	Bestell-Nr.	Preis €
Regal-Leiter rollbar, GS-geprüft. Holme aus Leichtmetall-Ovalrohr, mit 6 stufen, Laufbreite ca. 410 mm. Ober und untere Rollen bei Belastung brem- send, Rollendurchmesser 100 mm	01143	442,55
Winkel-Laufschiene, verzinkt zur Montage an der Leiterzargen- blende. Maße: 45 x 50 x 4 mm, Abrechnung pro laufender Meter	01141	16,55
Schienenhalter in Winkelform mit Schrauben (pro Meter 1 Stück).	01139	6,30
Endstopper zu Winkel-Laufschiene (2 Stück erforderlich)	01142	5,52

Material- und Werkzeugschränke aus Metall

Werkzeugschrank mit Flügeltüren

Sauber verarbeitete Stahlblech-
konstruktion. Vollblechtüren mit
Verstärkungstaschen, Klappgriff und
integriertem Zylinderschloss.
Schließung erfolgt über 3 Riegel.
Mit 4 verstellbaren, verzinkten
Fachböden (Raster 17 mm).
Belastbarkeit bei gleichmäßig
verteilter Last pro Boden ca. 60 kg.
Zulässige Gesamtbelastung je
Schrank 400 kg



Bezeichnung / Außenmaß HBT	Bestell-Nr.	Preis €
1950 x 1000 x 400 mm	01210	397,80
1950 x 1000 x 500 mm	01211	417,26
1950 x 1000 x 600 mm	01212	457,86
1950 x 1200 x 400 mm	01213	480,58
1950 x 1200 x 500 mm	01214	514,89
1950 x 1200 x 600 mm	01215	572,36

Werkzeugschrank mit Flügeltüren und mittlerer Trennwand

Sauber verarbeitete Stahlblech-
konstruktion. Vollblechtüren mit
Verstärkungstaschen, Klappgriff und
integriertem Zylinderschloss.
Schließung erfolgt über 3 Riegel.
Mit 6 verstellbaren, verzinkten
Fachböden (Raster 17 mm).
Belastbarkeit bei gleichmäßig
verteilter Last pro Boden ca. 60 kg.
6 Stück Schubladen, gepulvert,
80 mm hoch, inkl. Führungsschienen



Bezeichnung / Außenmaß HBT	Bestell-Nr.	Preis €
1950 x 1000 x 500 mm	01221	1069,32
Einlegeboden, verzinkt	01222	13,16
Einlegeboden, gepulvert	01223	19,49
Ausziehboden, gepulvert	01224	57,20
Schublade, gepulvert	01225	69,53

Werkzeugschrank mit Flügeltüren

Sauber verarbeitete Stahlblech-
konstruktion. Vollblechtüren mit
Verstärkungstaschen, Klappgriff und
integriertem Zylinderschloss.
Schließung erfolgt über 3 Riegel.
Mit 2 verstellbaren, verzinkten Fach-
böden (Raster 17 mm). Belastbarkeit
bei gleichmäßig verteilter Last pro
Boden ca. 60 kg. 2 Ausziehböden
gepulvert, 20 mm stark inklusive
Führungsschienen. 2 Stück Schub-
laden, gepulvert, 80 mm hoch,
inklusive Führungsschienen



Bezeichnung / Außenmaß HBT	Bestell-Nr.	Preis €
1950 x 1000 x 500 mm	01216	724,63
Einlegeboden, verzinkt	01217	21,15
Einlegeboden, gepulvert	01218	29,09
Ausziehboden, gepulvert	01219	58,12
2 Schubladen, gepulvert	01220	128,03



Material- und Werkzeugschränke aus Metall

Umweltschrank mit Flügeltüren

Sauber verarbeitete Stahlblech-konstruktion. Vollblechtüren mit Verstärkungstaschen, Klappgriff und integriertem Zylinderschloss. Schließung erfolgt über 3 Riegel. Wannen pulverbeschichtet mit Lochblecheinlage (Raster 17 mm) Belastbarkeit je Wanne ca. 60 kg bei gleichmäßig verteilter Last. Zulässige Gesamtbelastung je Schrank 400 kg.



Außenmaß HBT	Wannen	Bestell-Nr.	Preis €
1950 x 640 x 500 mm	5 x 7 l	01226	651,51
1950 x 1000 x 500 mm	5 x 10 l	01227	789,40

Aufsatzschrank mit Flügeltüren

Sauber verarbeitete Stahlblech-konstruktion. Vollblechtüren mit Verstärkungstaschen, Klappgriff und integriertem Zylinderschloss. Schließung erfolgt über 3 Riegel. Nutzhöhe 330 mm, Gesamthöhe 440 mm.



Außenmaß HBT	Bestell-Nr.	Preis €
440 x 1000 x 400 mm	01228	272,80
440 x 1000 x 500 mm	01229	282,60
440 x 1000 x 600 mm	01230	292,49
440 x 1500 x 400 mm	01231	292,95
440 x 1500 x 500 mm	01232	302,30
440 x 1500 x 600 mm	01233	314,90

Werkzeugschrank mit Schiebetüren

Sauber verarbeitete Stahlblech-konstruktion. Schiebetüren laufen leicht auf Spezialrollen im oberen Führungsprofil, Türen mit Drehdruck-zylinderschloss verschließbar. Mit 2 verstellbaren, verzinkten Fachböden (Raster 17 mm). Belastbarkeit bei gleichmäßig verteilter Last pro Boden ca. 60 kg. Zulässige Gesamtbelastung je Schrank 400 kg.



Bezeichnung / Außenmaß HBT	Bestell-Nr.	Preis €
1200 x 1000 x 400 mm	01234	464,66
1200 x 1000 x 500 mm	01235	483,10
1200 x 1000 x 600 mm	01236	505,49
1200 x 1500 x 400 mm	01237	607,05
1200 x 1500 x 500 mm	01238	634,23
1200 x 1500 x 600 mm	01239	673,76

Werkzeugschrank mit Schiebetüren

Sauber verarbeitete Stahlblech-konstruktion. Schiebetüren laufen leicht auf Spezialrollen im oberen Führungsprofil, Türen mit Drehdruck-zylinderschloss verschließbar. Mit 4 verstellbaren, verzinkten Fachböden (Raster 17 mm). Belastbarkeit bei gleichmäßig verteilter Last pro Boden ca. 60 kg. Zulässige Gesamtbelastung je Schrank 400 kg.



Bezeichnung / Außenmaß HBT	Bestell-Nr.	Preis €
1950 x 1000 x 400 mm	01240	596,15
1950 x 1000 x 500 mm	01241	620,87
1950 x 1000 x 600 mm	01242	659,09
1950 x 1500 x 400 mm	01243	803,91
1950 x 1500 x 500 mm	01244	841,92
1950 x 1500 x 600 mm	01245	885,16

Bei Bestellung bitte die jeweils gewünschte RAL-Farbnummer für Korpus + Türen angeben



RAL 3000
feuerrot



RAL 3003
rubinrot



RAL 5010
enzianblau



RAL 5012
lichtblau



RAL 6011
resedagrün

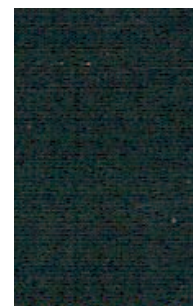

RAL 7016
anthrazitgrau

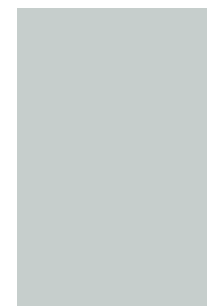

RAL 7035
lichtgrau



Werkzeugschränke komplett bestückt mit Werkzeugen
für Gruppenstärken von 8, 10 oder 12 Schülern.

Werkzeug- und Materialschrank HBT: 1907 x 1000 x 535 mm, zur individuellen Bestückung mit Fachböden, Auszugsböden, Schubkästen und Lagerkästen. Oberfläche in Dekor Buche oder grauweiß sowie in Buche Echtholz lieferbar. Die Werkzeuge werden in Werkzeugblöcke einsortiert und auf den Fachböden verteilt. Die Werkzeugblöcke werden mit Werkzeugblockschildern, die Fachböden mit Fachbodenschildern versehen. Die Distanzleisten zwischen den Werkzeugblöcken sorgen für ein geordnetes Gesamtbild des Schrankes und erleichtern das Einsortieren der Werkzeugblöcke. Die montierten Endstopper gewähren beim Einschieben der Werkzeugblöcke ein bündiges Erscheinungsbild zur Fachboden-Vorderkante.



Werkzeugblock mit Blockschild



Fachboden mit Schild



Werkzeugblock bündig mit Fachbodenkante



Excenzerpuffer als Blockanschlag



Distanzleisten zwischen den Blöcken



Schränktürenschilder

Beispiele von bestückten Werkzeugschränken

Werkzeugschrank bestückt mit Holzwerkzeugen



Bezeichnung	Bestell-Nr.	Preis €
Werkzeugschrank "Holz"	57100	auf Anfrage

Werkzeugschrank bestückt mit Metallwerkzeugen



Bezeichnung	Bestell-Nr.	Preis €
Werkzeugschrank "Metall"	57400	auf Anfrage

Werkzeugschrank bestückt mit Maschinen
Grundausrüstung Elektrowerkzeuge Fabrikat Metabo



Bezeichnung	Bestell-Nr.	Preis €
Werkzeugschrank "Maschinen"	57500	auf Anfrage



Wandregale

Fachböden Kunststoff in 2 Dekoren

aus Spanplatte 19 mm stark, Oberfläche wahlweise in Buche Dekor oder grauweiß. Fachbodentiefe 350 oder 500 mm, Fachbodenlänge 1500 - 2000 - 2500 mm.

Einhängerträger

aus Flachstahl, Stärke 3 mm. Oberfläche einbrennlackiert, Farbe weiß oder braun. Auflagebreite 350 oder 500 mm. Tragkraft bei 350 mm: 55 kg
Tragkraft bei 500 mm: 65 kg.

Wandschienen

aus U-Profilstahl, mit einreihiger Lochung. Querschnitt 18 x 12 mm. Oberflächen einbrennlackiert Farbe weiß oder braun. Längen wahlweise 1500 - 2000 - 2500 mm. Lieferung erfolgt mit dazugehörigem Befestigungsmaterial.



Regalsystem, komplett

bestehend aus Wandschienen, Fachbodenträgern und Fachböden. Oberfläche der Fachböden wahlweise in Buche Dekor oder weiß. Regal mit dazugehörigem Befestigungsmaterial.

Abmessungen HBT:	Farbe	Bestell-Nr.	Preis €
2000 x 1500 x 350 mm	weiß	16701	226,05
2500 x 1500 x 350 mm	weiß	16702	267,21
2500 x 2000 x 350 mm	weiß	16712	279,81
2000 x 2000 x 350 mm	weiß	16711	236,55
2000 x 2500 x 350 mm	weiß	16721	220,92
2500 x 2500 x 350 mm	weiß	16722	297,48
2500 x 1500 x 350 mm	Buche Dekor	16703	273,51
2000 x 1500 x 350 mm	Buche Dekor	16700	231,30
2500 x 2000 x 350 mm	Buche Dekor	16713	292,41
2000 x 2000 x 350 mm	Buche Dekor	16710	247,05
2000 x 2500 x 350 mm	Buche Dekor	16720	331,15
2500 x 2500 x 350 mm	Buche Dekor	16723	391,98

Abmessungen HBT:	Farbe	Bestell-Nr.	Preis €
2000 x 1500 x 500 mm	weiß	16731	315,75
2500 x 1500 x 500 mm	weiß	16732	374,85
2500 x 2000 x 500 mm	weiß	16742	400,05
2000 x 2000 x 500 mm	weiß	16741	336,75
2000 x 2500 x 500 mm	weiß	16751	435,00
2500 x 2500 x 500 mm	weiß	16749	516,60
2500 x 1500 x 500 mm	Buche Dekor	16733	374,85
2000 x 1500 x 500 mm	Buche Dekor	16730	315,75
2500 x 2000 x 500 mm	Buche Dekor	16743	400,05
2000 x 2000 x 500 mm	Buche Dekor	16740	336,75
2000 x 2500 x 500 mm	Buche Dekor	16750	435,00
2500 x 2500 x 500 mm	Buche Dekor	16748	516,60

Steckregalanlagen

Steckregal-System

das universelle Fachbodenregal für alle Anwendungen. Es überzeugt durch vielfältige Funktionalität, modernes Design und hohen Qualitätsstandard. Die wesentlichen Produktvorteile sind: modulares System, Fachebenen in Stahl oder Paneele, Feldbreiten bis 1695 mm, hohe Belastungswerte, einfache Montage.

Regalabmessungen

Höhen: 2000/2500 mm
Breiten: 875/1005/1285/1695 mm (Achismaße)
Tiefen: 400/500/600 mm

Fachebenen mit Stahlfachböden verzinkt oder mit Stufenbalken mit Einlegeböden aus Spanplatte.

Fachlast: Stahlfachböden 150 kg
Stufenbalken mit Einlegeböden 250 kg
Feldlast: Stahlfachböden 2000 kg
Stufenbalken mit Einlegeböden 2000 kg



Steckregalsystem mit Stahlfachboden

Steckregal, Höhe 2000 mm

mit 5 Stahlfachböden, Fachlast 150 kg, Feldlast bis zu 2000 kg, komplett mit Rahmen und Rahmenfüßen

Bezeichnung	BT	Bestell-Nr.	Preis €
Grundregal	875 x 400 mm	16820	163,98
Anbauregal	875 x 400 mm	16821	121,59
Grundregal	875 x 500 mm	16822	174,94
Anbauregal	875 x 500 mm	16823	131,05
Grundregal	875 x 600 mm	16824	188,93
Anbauregal	875 x 600 mm	16825	143,59
Grundregal	1005 x 400 mm	16826	167,64
Anbauregal	1005 x 400 mm	16827	125,24
Grundregal	1005 x 500 mm	16828	181,66
Anbauregal	1005 x 500 mm	16829	137,77
Grundregal	1005 x 600 mm	16830	196,30
Anbauregal	1005 x 600 mm	16831	150,96
Grundregal	1285 x 400 mm	16832	198,52
Anbauregal	1285 x 400 mm	16833	156,13
Grundregal	1285 x 500 mm	16834	213,83
Anbauregal	1285 x 500 mm	16835	169,94
Grundregal	1285 x 600 mm	16836	229,16
Anbauregal	1285 x 600 mm	16837	183,80

Steckregal, Höhe 2500 mm

mit 5 Stahlfachböden, Fachlast 150 kg, Feldlast bis zu 2000 kg, komplett mit Rahmen und Rahmenfüßen

Bezeichnung	BT	Bestell-Nr.	Preis €
Grundregal	875 x 400 mm	16838	199,45
Anbauregal	875 x 400 mm	16839	147,22
Grundregal	875 x 500 mm	16840	213,50
Anbauregal	875 x 500 mm	16841	159,05
Grundregal	875 x 600 mm	16842	231,15
Anbauregal	875 x 600 mm	16843	174,52
Grundregal	1005 x 400 mm	16844	203,84
Anbauregal	1005 x 400 mm	16845	151,66
Grundregal	1005 x 500 mm	16846	221,56
Anbauregal	1005 x 500 mm	16847	167,13
Grundregal	1005 x 600 mm	16848	240,00
Anbauregal	1005 x 600 mm	16849	183,36
Grundregal	1285 x 400 mm	16850	240,90
Anbauregal	1285 x 400 mm	16851	188,67
Grundregal	1285 x 500 mm	16852	260,15
Anbauregal	1285 x 500 mm	16853	205,73
Grundregal	1285 x 600 mm	16854	279,43
Anbauregal	1285 x 600 mm	16855	222,80

Steckregalsystem mit Einlegeboden aus Spanplatte

Steckregal, Höhe 2000 mm

m. 5 Stufenbalken u. Einlegeböden aus Spanplatte, Fachlast 250 kg, Feldlast bis zu 2000 kg, komplett m. Rahmen u. Rahmenfüßen

Bezeichnung	BT	Bestell-Nr.	Preis €
Grundregal	875 x 400 mm	16752	160,76
Anbauregal	875 x 400 mm	16753	122,11
Grundregal	875 x 500 mm	16754	169,16
Anbauregal	875 x 500 mm	16755	129,04
Grundregal	875 x 600 mm	16756	177,71
Anbauregal	875 x 600 mm	16757	136,14
Grundregal	1005 x 400 mm	16758	172,70
Anbauregal	1005 x 400 mm	16759	134,05
Grundregal	1005 x 500 mm	16760	182,34
Anbauregal	1005 x 500 mm	16761	141,79
Grundregal	1005 x 600 mm	16762	191,15
Anbauregal	1005 x 600 mm	16763	149,57
Grundregal	1285 x 400 mm	16764	198,09
Anbauregal	1285 x 400 mm	16765	159,44
Grundregal	1285 x 500 mm	16766	209,16
Anbauregal	1285 x 500 mm	16767	169,04
Grundregal	1285 x 600 mm	16768	220,25
Grundregal	1285 x 600 mm	16769	178,66
Grundregal	1695 x 400 mm	16770	235,12
Anbauregal	1695 x 400 mm	16771	196,46
Grundregal	1695 x 500 mm	16772	248,63
Anbauregal	1695 x 500 mm	16773	208,50
Grundregal	1695 x 600 mm	16774	262,34
Anbauregal	1695 x 600 mm	16775	220,74

Steckregal, Höhe 2500 mm

m. 5 Stufenbalken u. Einlegeböden aus Spanplatte, Fachlast 250 kg, Feldlast bis zu 2000 kg, komplett m. Rahmen u. Rahmenfüßen

Bezeichnung	BT	Bestell-Nr.	Preis €
Grundregal	875 x 400 mm	16776	197,10
Anbauregal	875 x 400 mm	16777	148,63
Grundregal	875 x 500 mm	16778	208,08
Anbauregal	875 x 500 mm	16779	157,39
Grundregal	875 x 600 mm	16800	219,20
Anbauregal	875 x 600 mm	16801	166,31
Grundregal	1005 x 400 mm	16802	211,41
Anbauregal	1005 x 400 mm	16803	162,95
Grundregal	1005 x 500 mm	16804	223,36
Anbauregal	1005 x 500 mm	16805	172,70
Grundregal	1005 x 600 mm	16806	235,34
Anbauregal	1005 x 600 mm	16807	182,46
Grundregal	1285 x 400 mm	16808	241,86
Anbauregal	1285 x 400 mm	16809	193,42
Grundregal	1285 x 500 mm	16810	256,06
Anbauregal	1285 x 500 mm	16811	205,36
Grundregal	1285 x 600 mm	16812	270,25
Anbauregal	1285 x 600 mm	16813	217,38
Grundregal	1695 x 400 mm	16814	286,31
Anbauregal	1695 x 400 mm	16815	237,85
Grundregal	1695 x 500 mm	16816	303,44
Anbauregal	1695 x 500 mm	16817	252,74
Grundregal	1695 x 600 mm	16818	320,74
Anbauregal	1695 x 600 mm	16819	267,86

Schwerlastregal mit Einlegeboden aus Spanplatte

Modulares Schwerlastregal

Vielfache Anwendungsmöglichkeiten. Durch Grund- und Anbaufelder lässt sich das System allen gewünschten Anforderungen anpassen. Die wesentlichen Systemkomponenten sind durch spezifische Maßnahmen modifiziert: Zusätzliche Aussteifungen beim Rahmen sowie höhere Zugfestigkeit beim Stützprofil. Durch den Einsatz von Paneelen als Fachboden ist eine **Feldlast von bis zu 3500 kg** möglich. Die Geometrie der Panele garantiert eine stabile und verwindungssteife Anwendung

Regalabmessungen

Höhen: 2000/2500 mm
Breiten: 875/1005/1285/1695 mm (Achismaße)
Tiefen: 400/500/600 mm

Fachebenen mit Stufenbalken mit Einlegeböden aus Spanplatte.

Fachlast: Stufenbalken mit Einlegeböden 350 kg
Feldlast: Stufenbalken mit Einlegeböden 3500 kg

Planungshinweise Außenmaße:

Breite Grundregal + 56 mm
 Breite Anbauregal + 0 mm
 Tiefe Bodentiefe + 26 mm

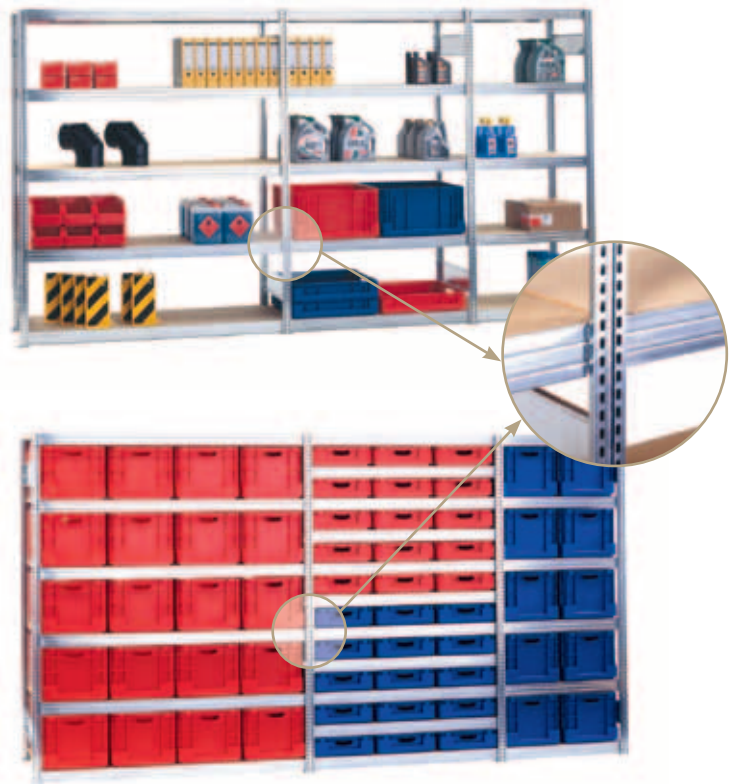

Steckregal, Höhe 2000 mm

mit 5 Stufenbalken und Einlegeböden aus Spanplatte, Fachlast 350 kg, Feldlast bis zu 3500 kg, komplett mit Rahmen und Rahmenfüßen

Bezeichnung	BT	Bestell-Nr.	Preis €
Grundregal	875 x 400 mm	16856	191,26
Anbauregal	875 x 400 mm	16857	143,90
Grundregal	875 x 500 mm	16858	208,87
Anbauregal	875 x 500 mm	16859	159,30
Grundregal	875 x 600 mm	16860	219,56
Anbauregal	875 x 600 mm	16861	167,86
Grundregal	1005 x 400 mm	16862	205,29
Anbauregal	1005 x 400 mm	16863	157,94
Grundregal	1005 x 500 mm	16864	217,10
Anbauregal	1005 x 500 mm	16865	167,53
Grundregal	1005 x 600 mm	16866	228,79
Anbauregal	1005 x 600 mm	16867	177,02
Grundregal	1285 x 400 mm	16868	234,85
Anbauregal	1285 x 400 mm	16869	187,50
Grundregal	1285 x 500 mm	16870	248,75
Anbauregal	1285 x 500 mm	16871	199,17
Grundregal	1285 x 600 mm	16872	262,53
Anbauregal	1285 x 600 mm	16873	210,74
Grundregal	1695 x 400 mm	16874	279,60
Anbauregal	1695 x 400 mm	16875	232,25
Grundregal	1695 x 500 mm	16876	296,27
Anbauregal	1695 x 500 mm	16877	246,69
Grundregal	1695 x 600 mm	16878	313,18
Anbauregal	1695 x 600 mm	16879	261,41

Steckregal, Höhe 2500 mm

mit 5 Stufenbalken und Einlegeböden aus Spanplatte, Fachlast 350 kg, Feldlast bis zu 3500 kg, komplett mit Rahmen und Rahmenfüßen

Bezeichnung	BT	Bestell-Nr.	Preis €
Grundregal	875 x 400 mm	16880	232,39
Anbauregal	875 x 400 mm	16881	174,14
Grundregal	875 x 500 mm	16882	254,10
Anbauregal	875 x 500 mm	16883	192,90
Grundregal	875 x 600 mm	16884	267,55
Anbauregal	875 x 600 mm	16885	203,40
Grundregal	1005 x 400 mm	16886	249,21
Anbauregal	1005 x 400 mm	16887	190,96
Grundregal	1005 x 500 mm	16888	264,00
Anbauregal	1005 x 500 mm	16889	202,76
Grundregal	1005 x 600 mm	16890	278,59
Anbauregal	1005 x 600 mm	16891	214,44
Grundregal	1285 x 400 mm	16892	284,70
Anbauregal	1285 x 400 mm	16893	226,43
Grundregal	1285 x 500 mm	16894	301,96
Anbauregal	1285 x 500 mm	16895	240,73
Grundregal	1285 x 600 mm	16896	319,08
Anbauregal	1285 x 600 mm	16897	254,93
Grundregal	1695 x 400 mm	16898	338,37
Anbauregal	1695 x 400 mm	16899	280,12
Grundregal	1695 x 500 mm	16900	359,00
Anbauregal	1695 x 500 mm	16901	297,76
Grundregal	1695 x 600 mm	16902	379,85
Anbauregal	1695 x 600 mm	16903	315,71

Schwerlastregal mit Kragarmen

Kragarmregal

Hiermit wird die Einlagerung vieler unterschiedlicher Waren „regaltauglich“.

Güter die bisher ebenerdig gelagert wurden können hier optimal eingelagert werden.

Die Einzelkomponenten sind aus hochwertigem Stahl gefertigt und in RAL 5010 enzianblau beschichtet.

Regalständer: IPE Profile beidseitig gelocht

Ständerfüße: IPE Profil für einseitige oder doppelseitige Ausführung

Kragarme: IPE Profil mit angeschweißter Abrollsicherung. Im Rastermaß 100 mm verstellbar.

Regalabmessungen

Höhen: 2000/2500 mm

Breiten: 1000 mm pro Feld

Tiefen: 400/500/600 mm

Traglasten: Feldlast einseitig max. 2450 kg
Feldlast doppelseitig max. 4900 kg
bis 500 kg je Kragarm

Planungshinweise Außenmaße:

Breite Grundregal + 60 mm

Breite Anbauregal + 0 mm

Regaltiefe = Nutztiefe einseitig + 120 mm



Kragarmregal, EINSEITIG, Höhe 2000 mm

mit 5 Lagerebenen, **Breite 1000 mm**, komplett mit Regalständer, Ständerfüße, Kragarme sowie Ständerverbindungen und Diagonalstrebe

Regalart	Nutztiefe	Feldlast max.	Bestell-Nr.	Preis €
Grundregal	500 mm	2050 kg	16930	764,19
Anbauregal	500 mm	2050 kg	16931	411,30
Grundregal	600 mm	1850 kg	16932	786,45
Anbauregal	600 mm	1850 kg	16933	422,41

Kragarmregal, DOPPELSEITIG, Höhe 2000 mm

mit 2 x 5 Lagerebenen, **Breite 1000 mm**, komplett mit Regalständer, Ständerfüße, Kragarme sowie Ständerverbindungen und Diagonalstrebe

Regalart	Nutztiefe	Feldlast max.	Bestell-Nr.	Preis €
Grundregal	500 mm	4100 kg	16934	1024,85
Anbauregal	500 mm	4100 kg	16935	541,62
Grundregal	600 mm	3700 kg	16936	1068,69
Anbauregal	600 mm	3700 kg	16937	563,54

Kragarmregal, EINSEITIG, Höhe 2500 mm

mit 6 Lagerebenen, **Breite 1000 mm**, komplett mit Regalständer, Ständerfüße, Kragarme sowie Ständerverbindungen und Diagonalstrebe

Regalart	Nutztiefe	Feldlast max.	Bestell-Nr.	Preis €
Grundregal	500 mm	2050 kg	16938	865,96
Anbauregal	500 mm	2050 kg	16939	462,19
Grundregal	600 mm	1850 kg	16940	892,11
Anbauregal	600 mm	1850 kg	16941	475,25

Kragarmregal, DOPPELSEITIG, Höhe 2500 mm

mit 2 x 6 Lagerebenen, **Breite 1000 mm**, komplett mit Regalständer, Ständerfüße, Kragarme sowie Ständerverbindungen und Diagonalstrebe

Regalart	Nutztiefe	Feldlast max.	Bestell-Nr.	Preis €
Grundregal	500 mm	4100 kg	16942	1182,19
Anbauregal	500 mm	4100 kg	16943	620,30
Grundregal	600 mm	3700 kg	16944	1233,82
Anbauregal	600 mm	3700 kg	16945	646,11

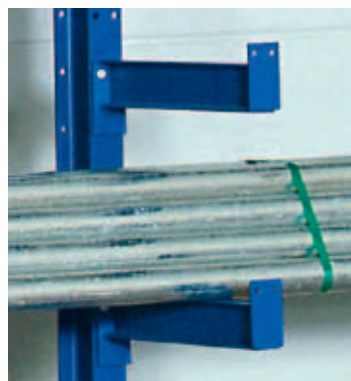
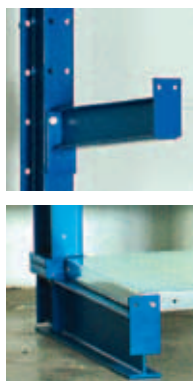

Hocker und Stühle

Stahlrohrhocker „Robust“
 stapelbar, 4-beinig, Sitzplatte Buchensperrholz lackiert. Ø 350 mm. 8-fache Verschraubung mit der Sitzplatte, Beine mit Kunststoffgleiter. Lackierung RAL 7016 anthrazitgrau



Sitzhöhe	Bestell-Nr.	Preis €
450 mm	01622	59,21
500 mm	01629	63,00
550 mm	01623	63,00

Bandstahlhocker, 4-beinig
 mit Gummigleiter, Beine aus formgepresstem Bandstahl, sehr stabil u. robust. Sitzplatte Buchensperrholz, natur lackiert, Ø 350 mm, Lackierung RAL 7016 anthrazitgrau



Sitzhöhe	Bestell-Nr.	Preis €
450 mm	01635	62,79
500 mm	01605	65,51
550 mm	01634	68,25

Drehhocker Gaslift
 höhenverstellbar über Gaslift, Fußgestell 5-strahlig. Sitzplatte Buchensperrholz, natur lackiert, Ø 350 mm, Lackierung RAL 7016 anthrazitgrau. Höhenverstellbar von 380 bis 500 mm (ohne Rollen)



Drehhocker	Bestell-Nr.	Preis €
ohne Rollen	01630	92,56
mit Rollen	01631	102,79

Drehstuhl
 Höhenverstellung über Gaslift mit Kopfauslösung, Fußgestell 5-strahlig, mit Bodengleitern. Sitz und Rücken aus Multiplex, lackiert. Sitzhöhe ohne Rollen 400 – 580 mm. Rollenausführung mit lastabhängig gebremsten Rollen. Sitzhöhe mit Rollen 420 – 550 mm. Lackierung RAL 7016 anthrazitgrau



Drehstuhl	Bestell-Nr.	Preis €
ohne Rollen	01644	123,89
mit Rollen	01645	144,89

Stapelhocker, 4-beinig
 Sitzplatte Buchensperrholz, natur lackiert. Ø 350 mm, Beine mit Kunststoffgleiter, Lackierung RAL 7016 anthrazitgrau



Sitzhöhe	Bestell-Nr.	Preis €
450 mm	01627	52,31
500 mm	01603	60,71

Bandstahlhocker, 3-beinig
 höhenverstellbar, mit Gummigleiter, Beine aus formgepresstem Bandstahl, sehr stabil und robust. Sitzplatte Buchensperrholz, natur lackiert, Ø 350 mm, Lackierung RAL 7016 anthrazitgrau



Sitzhöhe	Bestell-Nr.	Preis €
400 – 600 mm	01606	121,01

Drehspindelstuhl „D“
 höhenverstellbar mit verdeckter Gewindespindel, gegen Herausdrehen gesichert. Sitzfläche und Lehne Buchensperrholz, Lehne starr. Fußgestell 5-strahlig aus Formblech. Lackierung RAL 7016 anthrazitgrau



Sitzhöhe	Bestell-Nr.	Preis €
450 – 570 mm	01610	122,82

Drehspindelstuhl „S“
 höhenverstellbar mit verdeckter Gewindespindel, gegen Herausdrehen gesichert. Sitzschale Buchensperrholz, Fußgestell 5-strahlig. Lackierung RAL 7016 anthrazitgrau



Sitzhöhe	Bestell-Nr.	Preis €
440 – 640 mm	01611	127,89

Stahlrohrhocker, 4-beinig mit Steg
 nicht stapelbar, Sitzplatte Buchensperrholz, natur lackiert. Ø 350 mm, Beine mit Kunststoffgleiter, Lackierung RAL 7016 anthrazitgrau



Sitzhöhe	Bestell-Nr.	Preis €
450 mm	01636	57,33
500 mm	01601	62,66
550 mm	01602	65,51

Drehspindelhocker
 mit verdeckter Gewindespindel, gegen Herausdrehen gesichert, Fußgestell 5-strahlig. Sitzplatte Buchensperrholz, natur lackiert, Ø 350 mm, Lackierung RAL 7016 anthrazitgrau. Höhenverstellbar von 460 bis 620 mm (ohne Rollen)



Drehspindelh.	Bestell-Nr.	Preis €
460 – 620 mm	01625	80,93
mit Rollen	01626	98,17

Drehspindelstuhl „A“
 mit verdeckter Gewindespindel, gegen Herausdrehen gesichert, Fußgestell 5-strahlig, mit Bodengleitern. Sitz und Rücken Multiplex, lackiert. Sitzhöhe 400 – 580 mm. Rollenausführung mit lastabhängig gebremsten Rollen. Lackierung RAL 7016 anthrazitgrau



Drehspindels. A	Bestell-Nr.	Preis €
ohne Rollen	01642	117,59
mit Rollen	01643	142,79

Büro-Drehstuhl
 Ergonomische Rückenlehne mit Formpolster in Höhe, Tiefe und Neigung stufenlos verstellbar. Ergonomischer Muldensitz mit Formpolster. Stabiles Formkreuz in schwarz. Lastabhängig gebremste Doppelrollen, Sitzbreite 450 mm, Sitztiefe 440 mm, Sitzhöhe 420 – 550 mm, Lehnenhöhe 520 mm.



Sitzhöhe	Bestell-Nr.	Preis €
420 – 550 mm	01648	210,20

Kufenstuhl, stapelbar
 Sitz mit Knierolle, Rücken und Sitzfläche aus robustem, mehrschichtverleimten Buchensperrholz, natur lackiert. Standrohre in L-Form, Fußform in U-Form. Inklusive Aufstuhlungsschutz und Kunststoff Fußkappen. **Sitzträger offen oder geschlossen.** Lackierung RAL 7016 anthrazitgrau.



Sitzhöhe	Bestell-Nr.	Preis €
420 mm, offen	01637	50,40
460 mm, offen	01638	50,40
500 mm, offen	01639	52,91
420 mm	01618	50,40
460 mm	01619	50,40
500 mm	01620	52,91

Stapelstuhl
 Gestell Rundrohr verschweißt. Sitz und Rückenlehne aus mehrschichtverleimten Buchensperrholz, natur lackiert, Fuß mit Bodengleitern aus Kunststoff. Lackierung RAL 7016 anthrazitgrau.



Sitzhöhe	Bestell-Nr.	Preis €
460 mm	01632	77,49

Langwandtafeln / Klappschiebetafeln / Pylonentafeln



Langwandtafel Kork natur

Trägerplatte in Sandwichbauweise verleimt, Plattenstärke 24 mm, Oberfläche Kork naturfarbig, Dicke 5 mm. Die Kanten der Schreibflächen sind mit natureloxierten Aluminium-Profilen wasserdicht verklebt. Alle Ecken sind mit abgerundeten Kunststoffkappen eingefasst.

LH	Bestell-Nr.	Preis €
1000 x 1000 mm	09478	180,69
2000 x 1000 mm	09479	272,16
3000 x 1000 mm	09480	315,56



Langwandtafel Stahl-Email, grün

Oberfläche magnethaftend. Trägerplatte in Sandwichbauweise verleimt, Plattenstärke 24 mm, Die Kanten der Schreibflächen sind mit natureloxierten Aluminium-Profilen wasserdicht verklebt. Alle Ecken sind mit abgerundeten Kunststoffkappen eingefasst.

LH	Bestell-Nr.	Preis €
1000 x 1000 mm	09472	191,60
2000 x 1000 mm	09473	265,63
3000 x 1000 mm	09474	341,23



Langwandtafel Stahl-Email, weiß

Oberfläche magnethaftend. Trägerplatte in Sandwichbauweise verleimt, Plattenstärke 24 mm, Die Kanten der Schreibflächen sind mit natureloxierten Aluminium-Profilen wasserdicht verklebt. Alle Ecken sind mit abgerundeten Kunststoffkappen eingefasst.

LH	Bestell-Nr.	Preis €
1000 x 1000 mm	09475	194,81
2000 x 1000 mm	09476	271,06
3000 x 1000 mm	09477	364,56



Bilderklemmleiste, optional für Langwandtafeln

Die Bilderklemmleiste ist in das Kantenabschlussprofil integriert. Die Klemmboys lassen sich in der Schiene verschieben und können nachträglich noch ergänzt werden. Lieferung mit 4 Klemmboys/lfm.

Bezeichnung	Bestell-Nr.	Preis €
Bilderklemmleiste pro lfm	09494	25,20



Alu-Ablageleiste, optional für Langwandtafeln pro lfm.

Bezeichnung	Bestell-Nr.	Preis €
Alu-Ablageleiste pro lfm	09495	14,70



Projektionsfläche 1300 x 1300 mm / 1500 x 1500 mm

Die Projektionsfläche ist stufenlos schwenk- und neigbar. Strukturierte mattweiße Oberfläche auf Trägerplatte in Sandwichbauweise verleimt, Plattenstärke 24 mm. Die Kanten sind mit eloxierten Aluminium-Profilen und abgerundeten Sicherheitsecken eingefasst.



Bezeichnung	Bestell-Nr.	Preis €
1300 x 1300 mm, Montage Schiebetafel links	09406	471,25
1300 x 1300 mm, Montage Schiebetafel rechts	09407	459,25
1300 x 1300 mm, Montage Pylonentafel links	09447	461,25
1300 x 1300 mm, Montage Pylonentafel rechts	09448	471,25
1500 x 1500 mm, Montage Schiebetafel links	09445	486,12
1500 x 1500 mm, Montage Schiebetafel rechts	09446	502,72
1500 x 1500 mm, Montage Pylonentafel links	09449	502,72
1500 x 1500 mm, Montage Pylonentafel rechts	09450	502,72
1500 x 1500 mm, Wandmontage	09491	502,72

Langwandtafeln / Klappschiebetafeln / Pylonentafeln



Klappschiebetafel, Stahl-Email, grün oder weiß

5 Schreibflächen Stahl-Email grün ohne Lineatur. Mit langem Untergestell für Wandmontage Schiebegerüst verschweißte Stahlrohrkonstruktion, pulverbeschichtet. Kettenwelle mit Kontergewichten. Laufwagen mit 8 kugelgelagerten Polyamidrollen, Führungsschienen aus Aluminium für eine wartungsfreie und geräuscharme Führung der Tafelflächen. Die Endstellungen werden mit Federn und Gummipuffern abgestoppt. Schreibflächen Emailierte Stahlbleche mit Trägerplatten in Sandwichbauweise verleimt, Plattenstärke 24 mm. Die Kanten der Schreibflächen sind mit natureloxierten Aluminium-Profilen wasserdicht verklebt. Alle Ecken sind mit abgerundeten Kunststoffkappen eingefasst. Schmutzauffangrinne unter den Seitenflügeln sowie eine großdimensionierte Griff- und Kreideablageleiste aus natureloxiertem Aluminium mit seitlichen, bündig abschließenden Kunststoffecken.

Mittelfläche: 2000 x 1000 mm
Seitenflügel: 1000 x 1000 mm

Klappschiebetafel	Mittelfläche	Bestell-Nr.	Preis €
grün	2000 x 1000 mm	09481	1153,63
weiß	2000 x 1000 mm	09482	1180,80



Stahlrohrgestelltafel, fahrbar

Tafelfläche Stahl-Email grün. Oval-Stahlrohrgestell pulverbeschichtet, Farbe lichtgrau (RAL 7035). Vier Lauf-Lenkrollen, davon 2 Stück feststellbar. Die Schreibfläche ist um 360° horizontal drehbar und lässt sich in jeder Position feststellen. Schreibfläche Stahl-Email grün, Trägerplatte in Sandwichbauweise verleimt. Plattenstärke 24 mm. Die Kanten der Schreibflächen sind mit natureloxierten Aluminium-Profilen wasserdicht verklebt. Alle Ecken sind mit abgerundeten Kunststoffkappen eingefasst. Großdimensionierte Ablageleiste über die gesamte Tafelbreite.

Mittelfläche	Bestell-Nr.	Preis €
1500 x 1000 mm	09414	406,33
2000 x 1000 mm	09415	495,40



Pylonen-Einflächenschiebetafel, Stahl-Email, grün oder weiß

1 Schreibfläche Stahl-Email grün oder weiß ohne Lineatur.

Tafelflächen zwischen den Pylonen geführt. Pylonen aus stranggepressten Aluminium-Profilen natureloxiert. Gegen-gewichte aus Stahl. Die Gegengewichte werden in den Pylonen abgefedert. Präzisionsführung mit 8 kugelgelagerten Laufrollen aus Polyamid für eine geräuscharme und wartungsfreie Führung der Tafelflächen.

Serienmäßige Pylonenhöhe 270 cm. Schreibfläche emailiertes Stahlblech mit Trägerplatte in Sandwichbauweise verleimt, Plattenstärke 24 mm.

Die Kanten der Schreibfläche sind mit natureloxierten Aluminium-Profilen wasserdicht verklebt.

Alle Ecken sind mit abgerundeten Kunststoffkappen eingefasst.

Eine großdimensionierte Griff- und Kreideablageleiste aus natureloxiertem Aluminium mit seitlichen, bündig abschließenden Kunststoffecken.

Der Schwammkorb ist wandmontiert

Bezeichnung	Bestell-Nr.	Preis €
Stahl-Email grün, 2000 x 1000 mm	09483	803,98
Stahl-Email grün, 2000 x 1200 mm	09442	833,90
Stahl-Email grün, 2500 x 1000 mm	09459	852,80
Stahl-Email grün, 2500 x 1200 mm	09444	893,75
Stahl-Email grün, 3000 x 1000 mm	09484	906,35
Stahl-Email grün, 3000 x 1200 mm	09452	958,33
Stahl-Email weiß, 2000 x 1000 mm	09487	820,65
Stahl-Email weiß, 2000 x 1200 mm	09441	851,48
Stahl-Email weiß, 2500 x 1200 mm	09443	913,13
Stahl-Email weiß, 3000 x 1000 mm	09488	926,11
Stahl-Email weiß, 3000 x 1200 mm	09451	979,64

Langwandtafeln / Klappschiebetafeln / Pylonentafeln



Pylonen-Doppeltafel, Stahl-Email, grün oder weiß

2 Schreibflächen Stahl-Email grün oder weiß ohne Lineatur. Tafelflächen hintereinander, unabhängig voneinander zwischen den Pylonen geführt. Pylonen aus stranggepressten Aluminium-Profilen natureloxiert. Gegengewichte aus Stahl. Die Gegengewichte werden in den Pylonen abgefedert. Präzisionsführung mit 8 kugelgelagerten Laufrollen aus Polyamid für eine geräuscharme und wartungsfreie Führung der Tafelflächen. Serienmäßige Pylonenhöhe 270 cm. Schreibfläche emailliertes Stahlblech mit Trägerplatte in Sandwichbauweise verleimt, Plattenstärke 24 mm. Die Kanten der Schreibfläche sind mit natureloxierten Aluminium-Profilen wasserdicht verklebt. Alle Ecken sind mit abgerundeten Kunststoffkappen eingefasst. Eine großdimensionierte Griff- und Kreideablageleiste aus natureloxiertem Aluminium mit seitlichen, bündig abschließenden Kunststoffecken. Der Schwammkorb ist wandmontiert.

Bezeichnung	Bestell-Nr.	Preis €
Stahl-Email grün, 2000 x 1000 mm	09485	1429,78
Stahl-Email grün, 3000 x 1000 mm	09486	1639,25
Stahl-Email weiß, 2000 x 1000 mm	09489	1463,65
Stahl-Email weiß, 3000 x 1000 mm	09490	1679,42

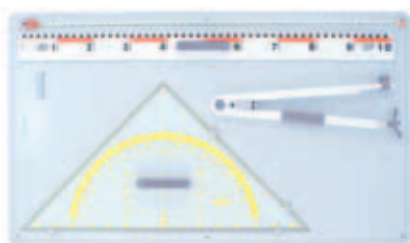

Zeichengerätesatz, 4-teilig

Mit Aufbewahrungsplatte zur Wandmontage

Ausstattung:

- 1 Zeigestab
- 1 Dezimeterlineal
- 1 Geo-Zeichendreieck
- 1 Zirkel mit Saugfuß.

Bezeichnung	Bestell-Nr.	Preis €
Zeichengerätesatz	09418	93,95

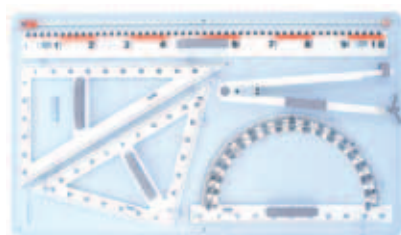

Zeichengerätesatz, 6-teilig

Mit Aufbewahrungsplatte zur Wandmontage

Ausstattung:

- 1 Zeigestab
- 1 Dezimeterlineal
- 1 Winkelmesser 180 °
- 1 Zeichendreieck 45 °
- 1 Zeichendreieck 30 – 60 °
- 1 Zirkel mit Saugfuß.

Bezeichnung	Bestell-Nr.	Preis €
Zeichengerätesatz	09419	116,65

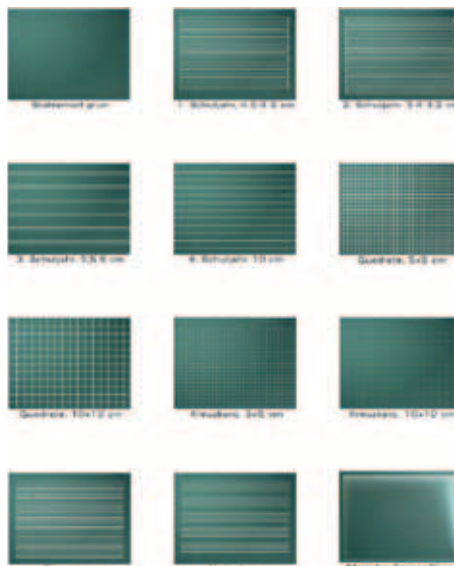

Lineaturen für Tafelflächen
Stahl-Email, grün
Abrechnung pro qm.

Bezeichnung	Bestell-Nr.	Preis €
1. Schuljahr 4 – 5 – 4 cm	09417	21,00
2. Schuljahr 3 – 4 – 3 cm	09439	21,00
3. Schuljahr 3,5 cm	09453	21,00
4. Schuljahr 10 cm	09454	21,00
Rechenkästchen 5 x 5 cm	09464	21,00
Rechenkästchen 7 x 7 cm	09466	21,00
Kreuzkaro 5 x 5 cm, schwarz	09492	21,00
Kreuzkaro 10 x 10 cm, schwarz	09493	21,00

Pinwand-Nadeln

mit langer Spitze und griffigem Kopf, farblich sortiert, 100 Stück

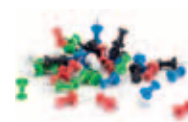

Bezeichnung	Bestell-Nr.	Preis €
Pinwand-Nadeln	06530	2,69

Zubehörsatz für grüne Stahl-Email-Tafeln

- 72 Stück weiße Kreide
- 12 Stück bunte Kreide
- 10 Rundmagnete
- 1 Schwamm
- 1 Tafellappen



Bezeichnung	Bestell-Nr.	Preis €
Zubehörsatz Tafel	09467	13,06

Zubehörsatz für Whiteboards

- 1 Trockenwischer
- 4 Whiteboard-Marker farblich sortiert
- 6 runde Haftmagnete Box mit Magnet-rücken und Aufhängevorrichtung



Bezeichnung	Bestell-Nr.	Preis €
Zubehörsatz Whiteboard	09465	23,90



Lichtbildwände / Overhead-Projektoren / Medienpräsentation



Lichtbildwand Dura ROLLO, für Wand- und Deckenmontage

Manuelle Bildwand mit hochwertiger Federmechanik. Seitenverhältnis 1:1, mit mattweißem Tuch. Oktaeder Stahlblechgehäuse in hochwertiger Verarbeitung. Robuste, kratz-feste Lackierung in weiß, RAL 9010. Langlebige, robuste Präzisions-Federmechanik: Hochwertiges Trägermaterial aus Fiberglas. Schwarze Abgrenzung zur Erhöhung des sichtbaren Kontrastes.

Bildwandfläche	Bestell-Nr.	Preis €
1500 x 1500 mm	09430	128,09
1800 x 1800 mm	09431	146,99
2000 x 2000 mm	09432	205,79



Lichtbildwand Dura KURBEL, für Wand- und Deckenmontage

Kurbelbildwände sind die ideale Lösung für Klassenräume. Die Bildwandfläche wird wirkungsvoll vor mechanischen Einflüssen geschützt, die Kurbelmechanik ist sehr robust und langlebig. Robustes Stahlblechgehäuse in hochwertige Verarbeitung. Robuste, kratz-feste Lackierung in weiß, RAL 9010. Langlebige, robuste Betriebssicherheit. Hochwertiges Trägermaterial aus Fiberglas.

Bildwandfläche	Bestell-Nr.	Preis €
1800 x 1800 mm	09436	556,46
2000 x 2000 mm	09437	606,86
2400 x 2400 mm	09438	732,86



Projektorwagen, versenkbar

stufenlos höhenverstellbar von 75 – 113 cm.
BT: 72 x 60 cm.
Die feste Unterplatte (40 x 40 cm) trägt das Gerät. Die Standardstellhöhe für den Projektor beträgt 27,5 cm.
Robustes Stahlrohr-Profilgestell mit 4 Rädern, 2 davon feststellbar.
Stahlteile: RAL 7016 anthrazitgrau lackiert.
Tischplatte: Buche Dekor
Ausschnitt ca. 400 x 500 mm.
(Lieferung ohne Gerät)

Bezeichnung	Bestell-Nr.	Preis €
Projektorwagen	04510	230,19



Projektorwagen

Ein leichter Projektorwagen, passend für alle gängigen Projektoren.
Außenmaße: HBT 75 x 46 x 52 cm
Abnehmbare Oberplatten in Dekor Buche zum Arbeiten im Stehen oder Sitzen.
Robustes Stahlrohr-Profilgestell mit 4 Rädern, 2 davon feststellbar.
Lackierung RAL 7016 anthrazitgrau.
Mit 3-fach Steckdose und 5 m Kabel.
(Lieferung ohne Gerät)

Bezeichnung	Bestell-Nr.	Preis €
Projektorwagen	04507	218,39



Projektorwagen mit Projektor

Fahrbarer OHP-Tisch.
Platte 430 x 430 x 19 mm
Rundumschutz durch verchromte Relling.
4 herausnehmbare Kunststoffschrubladen in gelb, 4 Rollen, davon 2 feststellbar,
Gestell aus Vierkantstahlrohr.
Lackierung RAL 7016 anthrazitgrau.
Höhe der Tischplatte 500 mm
Projektor:
robustes Metallgehäuse mit Griffmulden
3 Linsen, ca. 5200 Lumen, 2 Halogenlampen 36V/400 Watt. Lampenschnellwechsler, Top-Kühlung. Gleichmäßige Bildausleuchtung durch Kondensorlinse, Farbkorrektur. 360 Grad drehbarer Projektionskopf, abklappbarer Projektionsarm.
Mit 3,5 m langem Netzkabel.

Bezeichnung	Bestell-Nr.	Preis €
Projektorwagen	04508	401,08

Lichtbildwände / Overhead-Projektoren / Medienpräsentation



Overheadprojektor MÖCOLUX 1340
 2 Lampen 400 W/36 V, Objektiv 3-Linser, $f = 300\text{-}320$ mm, ca. 5200 Lumen, Lampensparschaltung, Lampenwechsler, Kondensorlinse, 3,5 m langes Netzkabel, abklappbarer Projektionsarm, Projektionskopf 360° drehbar, leiser Tangentiallüfter, robustes Metallgehäuse.
 Gewicht ca. 13,5 kg

Bezeichnung	Bestell-Nr.	Preis €
Möcolux 1340	04506	181,25
Ersatzlampe	04504	5,63
Staubschutzhülle	04502	10,31



Overheadprojektor SEMINAR PREMIUM 250
 Hochwertiges 3-linsiges Objektiv, stabiles Metallgehäuse, robuste kratzfeste Lackierung.
 Sehr gute Bildqualität, Farbrandkorrektur, hochwertiger Tangentiallüfter und Sicherheitstrennschalter bei Geräteöffnung. Lampenwechsler von außen bedienbar. Sparschalter, Klappsäule serienmäßig, Abdeckung aller netzspannungsführenden Komponenten.
 Lichtstrom 2400 ANSI Lm, Lampe 250 W/24 V, Objektiv 3-linsig, 320 mm. Projektionsverhältnis TR= 1,25. Arbeitsplatte A 4 (hoch/quer). Anschlusswert 230 V/ 370 W. LBH 380 x 425 x 860 mm
 Gewicht ca. 13,5 kg

Bezeichnung	Bestell-Nr.	Preis €
Premium 250	04500	137,50
Ersatzlampe	04501	2,13
Staubschutzhülle	04502	10,31



Overheadprojektor SEMINAR PREMIUM 400
 Hochwertiges 3-linsiges Objektiv, stabiles Metallgehäuse, robuste kratzfeste Lackierung.
 Sehr gute Bildqualität, Farbrandkorrektur, hochwertiger Tangentiallüfter und Sicherheitstrennschalter bei Geräteöffnung. Lampenwechsler von außen bedienbar. Sparschalter, Klappsäule serienmäßig, Abdeckung aller netzspannungsführenden Komponenten.
 Lichtstrom 4500 ANSI Lm, Lampe 400 W/36 V, Objektiv 3-linsig, 320 mm. Projektionsverhältnis TR= 1,25. Arbeitsplatte A 4 (hoch/quer). Anschlusswert 230 V/ 520 W. LBH 380 x 425 x 860 mm
 Gewicht ca. 14,0 kg

Bezeichnung	Bestell-Nr.	Preis €
Premium 400	04503	156,25
Ersatzlampe	04504	5,63
Staubschutzhülle	04502	10,31



Medienwagen IVALIS

Medienwagen IVALIS

n Buche Dekor, mit Grundausstattung

Zubehör:

Tablarauszug, 2 höhenverstellbare Einschubböden, stabile Griffstange aus Edelstahl, komplett abschließbar, Kabelbefestigungen und Kabelauslass, 4 Rollen mit Totalfeststeller (Ø 100 mm), BTH ca. 60 x 60 x 113 cm, GS-geprüft

Audioanlage AL 430 (inkl. Lautsprecher), Verstärker 2 x 50 W max., 3 Stereo-Line-Eingänge, 3 Mono-Mikrofon-Eingänge vorne, Stereo-Record-Ausgang, Einbaulautsprecher betriebsfertig montiert

Kabelaufroller 10 m, automatischer Einzug, 230 V, geschlossenes Gehäuse, Steckerleiste 14,6 m, 6-fach, 230 V mit Überspannungsschutz, breite Ausführung:

1,6 m Kunststoffmantelleitung Ho5VV-F 3 G 1,5, 45 Grad gedrehte Steckdosenöpfe mit Kinderschutz, Ein-Aus-Schalter geprüft nach VDE Standard - GS TÜV.

Inklusive Verpackung und Lieferung



Bezeichnung	Bestell-Nr.	Preis €
Medienwagen IVALIS	04534	1515,00



Medienwagen – Medienpräsentation



Medienwagen Multivisor Praesentower Laptop

Der PraesentTower ist ein neues, innovatives und mobiles Multimediasystem von MultiVisor für Schulen und Seminar. Innovativ, wie man es von MultiVisor kennt und randvoll mit unterrichtsgerechter Technik.

Eine extrem stabile Konstruktion mit massivem Edelstahlrahmen und Korpus aus mehrschichtigem Echtholz. Für ein langes Unterrichtsleben gemacht, durchdacht bis ins kleinste Detail.

Ein Multimediasystem mit sehr schlanken Stell- und Transportmaßen: Grundfläche nur ca. 65 x 65 cm. Große, stabile Rollen für Schwellen und unebene Böden – damit können Sie den PraesentTower sogar ins Gelände rollen. Dass beim Transport die Beamerlampe und der Beamer weitestgehend geschont werden – dafür sorgen wir mit unserer Neuheit:

Mit dem BEAMER-SCHWINGUNGSDÄMPFER!

Der Beamer ist auf einem speziellen Schwingungsdämpfer gelagert. Dadurch wird die Lampenlebensdauer erhöht und die Stoßempfindlichkeit der Lampe beträchtlich herabgesetzt. Zentrale Regelung der Leuchthöhe des Beamers (Neigungswinkel) mittels Rändelschraube!. Leichtlaufräder 125 mm Räder feststellbar Laptopvollauszug nach rechts und links, abschließbar. 3 Lautsprecher 2.1 Soundsystem incl. Bass-Subwoofer mit externem Lautstärkenregler im Tower montiert. Zentralschalter für Beamer und externen Geräte. Abgesichertes System mit 10 Ampere. Abschließbare Fächer: Fach für Video etc. Fach für Drucker, oder ähnlich. Steckdosen 220 Volt für externe Geräte-Kabelaufwicklung mit ca. 10 Meter Stromkabel Standardausführung Holzkorpus: Buche hell

Bezeichnung	Bestell-Nr.	Preis €
Medienwagen Multivisor	04533	2037,00

Beamer

Bezeichnung	Bestell-Nr.	Preis €
Beamer	04538	auf Anfrage

Profilständer



Ständer für Profilmaterial, schwere Ausführung

Bestehend aus 3 Ebenen, mit 12 Öffnungen 100 mm Durchmesser, aus Buche Multiplex Stärke 10 mm. Seitenteile aus Buche Multiplex Stärke 20 mm. Die Ebenen sind in den geschlitzten Seitenteilen fest verleimt und zusätzlich mit Schrauben gesichert. Oberfläche fein geschliffen und Oberflächenbehandelt. Für Profile bis ca. 1 Meter Länge. Abmessungen: HBT: 740 x 560 x 425 mm.

Ständer für Profilmaterial, schwere Ausführung, fahrbar

Bestehend aus 3 Ebenen, mit 12 Öffnungen 100 mm Durchmesser, aus Buche Multiplex Stärke 10 mm. Seitenteile aus Buche Multiplex Stärke 20 mm. Die Ebenen sind in den geschlitzten Seitenteilen fest verleimt und zusätzlich mit Schrauben gesichert. Oberfläche fein geschliffen und Oberflächenbehandelt. Für Profile bis ca. 1 Meter Länge. Mit 4 Lenkrollen, 2 davon mit Feststeller, Raddurchmesser 75 mm. Laufbelag aus hochwertigem thermo-plastischem Gummi-Elastomer Farbe grau, spurlos. Tragfähigkeit pro Rad max 75 kg. Abmessungen: HBT: 840 x 560 x 425 mm

Seiten-Ständer für kurze Profilmaterialien

Mit 3 Öffnungen, 100 mm Durchmesser für Längen bis ca. 600 mm.

Halterungen aus Buche Multiplex 10 mm stark, Rückwand aus Buche Multiplex 20 mm stark. Oberfläche fein geschliffen und Oberflächenbehandelt. Zur Befestigung am Ständer für Profilmaterial.

Bezeichnung	Bestell-Nr.	Preis €
Ständer Profilmaterial	01187	128,09
Ständer Profilmaterial, fahrbar	01188	214,87
① Seitenständer	01186	30,86
② Sichtbox-Set-4-tlg.	05514	7,37

Transportwagen



Plattenständer für Einsteckbügel

Profilstahl und Stahlrohr fest verschweißt, pulverbeschichtet RAL 7016 anthrazitgrau. Mit Holzplattform, 7 Verstellmöglichkeiten für die Einsteckbügel, lichter Abstand 90 mm. Grundgestell mit vorgebauter Einschubrolle. Tragkraft 500 kg. Ladefläche 1200 x 800 mm.

Bezeichnung	Bestell-Nr.	Preis €
Plattenständer	11917	407,16
Einsteckbügel, Höhe 300 mm	11912	23,56
Einsteckbügel, Höhe 600 mm	11913	26,71
Einsteckbügel, Höhe 900 mm	11914	31,41



Plattenständer mit Rollen für Einsteckbügel

Profilstahl und Stahlrohr fest verschweißt, pulverbeschichtet RAL 7016 anthrazitgrau. Mit Holzplattform, 7 Verstellmöglichkeiten für die Einsteckbügel, lichter Abstand 90 mm. Grundgestell mit vorgebauter Einschubrolle. Tragkraft 500 kg. Ladefläche 1200 x 800 mm.

Bezeichnung	Bestell-Nr.	Preis €
Plattenwagen	11911	477,49
Einsteckbügel, Höhe 300 mm	11912	23,56
Einsteckbügel, Höhe 600 mm	11913	26,71
Einsteckbügel, Höhe 900 mm	11914	31,41



Tischwagen, fahrbar

Mit 2 oder 3 Ladeflächen. Gestell aus Profileisen und Stahlrohr, pulverbeschichtet RAL 7016 anthrazitgrau. Ablage aus MDF-Platten beschichtet in Buche-Dekor. Mit 2 Lenk- und 2 Bockrollen Ø 125 mm. Tragkraft 250 kg. Ladefläche 1000 x 600 mm.

Bezeichnung	Bestell-Nr.	Preis €
Tischwagen mit 2 Ladeflächen	01196	311,01
Tischwagen mit 3 Ladeflächen	01197	364,41



Platten- und Materialwagen, fahrbar

Aus Winkelprofilstahl fest verschweißt, mit Holzbodenplatte. Die 6 Rundrohrbügel sind am Winkelstahlrahmen befestigt. Pulverbeschichtet in RAL 7016 anthrazitgrau. Mit 4 Lenkrollen, 2 davon mit Feststeller. Tragkraft ca. 250 kg. LBH: 1000 x 700 x 700 mm

Bezeichnung	Bestell-Nr.	Preis €
Platten- und Materialwagen	11910	323,09



Tafelreststückregal

für Bleche, Kunststoffe und Holzplatten, mit 5 Fächern. Fachbreite 50 mm, Bügelhöhe 2 x 120 mm, 1 x 385 mm, 1 x 640 mm, 2 x 900 mm. Boden aus verzinktem Stahlblech, Fachbügel verzinkt, gesteckt und verschraubt. Traglast pro Fach 400/200 kg. LBH: 1600 x 480 x 1000 mm

Bezeichnung	Bestell-Nr.	Preis €
Tafelreststückregal	01194	641,01



Schraubstockwagen, fahrbar

Zum unfallsicheren Transport und zur Aufbewahrung von max. 16 Schraubstöcken mit Unterlage. Geschweißte Stahlkonstruktion mit 4 Lenkrollen, 2 davon mit Feststeller. Pulverbeschichtet in RAL 7016 anthrazitgrau. LBH: 1240 x 640 x 805 mm

Bezeichnung	Bestell-Nr.	Preis €
Schraubstockwagen	41510	375,25

Transportwagen / Materialaufbewahrung

Plattenwagen

mit 5 Auslegerpaaren, fahrbar

zum unfallsicheren Transport von Platten- und Stabmaterialien. Plattenwagen aus Stahlprofilen fest verschweißt. Pulverbeschichtet in RAL 7016 anthrazitgrau. Mit 4 Lenkrollen, 2 davon mit Feststeller. Eine Seite zur Aufnahme von Plattenmaterial, andere Seite zur Lagerung von Stabmaterialien auf 5 Auslegerpaaren. Tragkraft ca. 800 kg. LBH: 1250 x 800 x 1600 mm



Bezeichnung	Bestell-Nr.	Preis €
Plattenwagen, 5 Auslegerpaare	11900	494,31

Plattenwagen

mit Haltevorrichtung, fahrbar

zum unfallsicheren Transport von Plattenmaterialien. Zwei Haltevorrichtungen sind auf die gewünschte Ladehöhe sowie Tiefe einstellbar. Max. Höhe 1900 mm, max. Tiefe 250 mm. Plattenwagen aus Stahlprofilen fest verschweißt. Pulverbeschichtet in RAL 7016 anthrazitgrau. Mit 4 Lenkrollen, 2 davon mit Feststeller. Tragkraft ca. 250 kg. LBH: 1400 x 700 x max. 1950 mm



Bezeichnung	Bestell-Nr.	Preis €
Plattenwagen, Haltevorrichtung	11930	629,43



Gerätewagen

Zur Aufnahme von Amboss, Richtplatte etc. Tischplatte Buche massiv 45 mm stark. Mit Ablageboden aus Multiplex. Untergestell aus Vierkantstahlrohr 40 x 40 mm pulverbeschichtet in RAL 7016 anthrazitgrau. Mit 4 Lenkrollen, 2 davon mit Feststeller. (Ohne Geräte). LBH: 700 x 500 x 650 mm

Bezeichnung	Bestell-Nr.	Preis €
Gerätewagen	06930	257,78



Ständer für Profilmaterial

Für Profile, Leisten, Rohre, Stangen etc. Bestehend aus 3 Ebenen, mit 12 Öffnungen 100 mm Durchmesser, 4 Öffnungen sind für kurze Profile, Etagen aus 10 mm MDF Platten, Gewindestangen M 10 und Distanzstücke aus Kunststoff geben diesem Leistenständer Stabilität. Füllmenge einer Öffnung ca. 60 Rundstäbe 10 mm Durchmesser. Abmessungen: HBL 520 x 400 x 660 mm

Bezeichnung	Bestell-Nr.	Preis €
Profilständer	01198	84,60



Werkbank, fahrbar

Arbeitsplatte aus massiver Buche, 900 x 700 x 40 mm. Mit unterem Ablageboden aus Buche-Multiplex 800 x 610 x 20 mm Fußgestell aus Vierkantstahlrohr RAL 7016. Fahrereinrichtung mit 4 Lenkrollen. Mittels eines stirnseitig angebrachten Hebels werden die Rollen zum Transport ausgefahren. Für stationäre Arbeiten werden die Rollen eingezogen und die Werkbank steht fest auf 4 Füßen.

Bezeichnung	Bestell-Nr.	Preis €
Werkbank, fahrbar	10009	861,37

Plattenständer für Abdeckplatten

Ständer aus Furnierplatte Gabun 20 mm.

Mit Aufkanteleiste 16 x 16 mm. 2 Aussenblenden HB: 1620 x 21 mm. 2 konischen Rückleisten 60 x 10 mm. Mit 2 Bohrungen im oberen Bereich zur Fixierung an der Wand. HBT: 1780 x 670 x 240 mm



Bezeichnung	Bestell-Nr.	Preis €
Plattenständer	11915	201,59

Zwingenwagen fahrbar

Geschweißte Konstruktion aus Vierkantstahlrohr 45 x 30 mm. Mit 7 eingeschweißten Querstreben zum unfallsicheren Einhängen der Schraubzwingen. Pulverbeschichtet RAL 7016 anthrazitgrau.

Mit 4 Lenkrollen, zwei davon feststellbar. HBT: 1650 x 650 x 700 mm



Bezeichnung	Bestell-Nr.	Preis €
Zwingenwagen	40000	197,18
Ablageschale	40001	31,50

Materialständer

Zur Lagerung von Leisten und Profilen. Ausführung in Tischlerplatte 19 mm, Oberfläche lackiert. Mit 8 Gefachen BT: 100 x 100 mm. HBT: 2000 x 950 x 420 mm



Bezeichnung	Bestell-Nr.	Preis €
Materialständer	11916	692,46

Transportwagen / Materialaufbewahrung



Bohrmaschinentisch BO 1

Arbeitsplatte massive Buche, 30 mm. Schubladenblock mit 3 Schubladen 90/120/150 mm und Zentralverschluss. Fußgestell aus Vierkant-Stahlrohr 45/45/2 mm, RAL 7016. Fahreinrichtung mit 4 Lenkrollen. Mittels eines stirnseitig angebrachten Hebels werden die Rollen zum Transport ausgefahren. Für stationäre Arbeiten werden die Rollen eingezogen. Der Tisch steht auf 4 Füßen. HBT: 850 x 640 x 640 mm

Bezeichnung	Bestell-Nr.	Preis €
Bohrmaschinentisch BO 1	10010	1233,89



Trocknungswagen, 6 Gitter

Zur Ablage von farbfuchten Zeichnungen, Linolschnitten, Drucken, Modellierarbeiten etc. 6 Ablagegitter, einzeln herausziehbar und 2 Böden. Stahlrohrgestell fest verschweißt, pulverbeschichtet in RAL 7016 anthrazitgrau. Trocknungswagen fahrbar mit 4 Lenkrollen. HBT: 1100 x 1300 x 650 mm

Bezeichnung	Bestell-Nr.	Preis €
Trocknungswagen, 6 Gi.	04975	1012,66



Trocknungswagen, fahrbar

Mit 15 Rosten für bis zu 15 Bilder, Format DIN A 3 oder 30 Bilder DIN A 4. Fahrbar auf 4 Rollen, zwei davon feststellbar. Korpus und Roste aus pulverbeschichtetem Metall. Roste werden in ausgefrästen Holzführungen eingeschoben. Lackierung RAL 7035 lichtgrau. Rost 490 x 400 mm. HBT: 830 x 560 x 400 mm

Bezeichnung	Bestell-Nr.	Preis €
Trocknungswagen, fahrbar	04998	275,09



Bohrmaschinentisch BO 2

Arbeitsplatte aus massiver Buche 30 mm. Mit 1 Schublade und Zentralverschluss. Fußgestell aus Vierkant-Stahlrohr 45/45/2 mm, RAL 7016. Rollen mit Arretierung. HBT: 850 x 640 x 640 mm

Bezeichnung	Bestell-Nr.	Preis €
Bohrmaschinentisch BO 2	10018	534,00



Trocknungswagen, 8 Gitter

Zur Ablage von farbfuchten Zeichnungen, Linolschnitten, Drucken, Modellierarbeiten etc. Mit 8 Ablagegittern, einzeln herausziehbar. Stahlrohrgestell fest verschweißt, pulverbeschichtet in RAL 7016 anthrazitgrau. Trocknungswagen fahrbar mit 4 Lenkrollen. HBT: 1100 x 1300 x 650 mm

Bezeichnung	Bestell-Nr.	Preis €
Trocknungswagen, 8 Gi.	04976	1096,66



Trocknungswagen, fahrbar

Mit 30 Rosten für bis zu 15 Bilder Format DIN A 2 oder 30 Bilder DIN A 3. Fahrbar auf 4 Rollen, zwei davon feststellbar. Korpus und Roste aus pulverbeschichtetem Metall. Roste werden in ausgefrästen Holzführungen eingeschoben. Lackierung RAL 7035 lichtgrau. Rost 490 x 400 mm. HBT: 830 x 560 x 800 mm

Bezeichnung	Bestell-Nr.	Preis €
Trocknungswagen, fahrbar	04999	607,39



Löt- und Schweißwagen, fahrbar

mit RAL 7016 anthrazitgrau pulverbeschichtetem Stahlgestell aus Winkeleisen, mit 4 Lenkrollen, 2 davon feststellbar. Oberer und unterer Boden aus Stahlblech. Oberer Boden herausnehmbar. Oberer Boden wird mit 8 Schamottsteinen auf der linken Hälfte belegt, die rechte Hälfte dient als Werkzeugablage. HBT: 800 x 520 x 800 mm

Bezeichnung	Bestell-Nr.	Preis €
Lötswagen	52200	318,63



Stapeltrockner

Zum trocknen von Wasserfarbenbildern, Linolschnitten, Drucken etc. Platz für 20 Einlegeböden, Gestell aus Kiefernholz. **Gestell wird ohne Einlegeböden geliefert.**

Einlegeböden

Metallrahmen mit Gewebe 490 x 405 mm. HBT: 860 x 520 x 400 mm

Bezeichnung	Bestell-Nr.	Preis €
Stapeltrockner	04996	83,79
Einlegeböden	04997	21,00



Atelierwagen für Bastelmaterialien

Korpus Buche furniert, Böden Buche-Dekor, fahrbar mit 4 Laufrollen. Eine Seite mit 5 Materialkästen und einem Auszug. Andere Seite mit 6 herausnehmbaren Materialkästen 230 x 220 x 100 mm. Unten 3 durchgehende Fachböden für DIN A 2. HBT: 960 x 730 x 630 mm

Bezeichnung	Bestell-Nr.	Preis €
Atelierwagen	04981	1190,63

Transportwagen / Materialaufbewahrung



Stapeltrockner

Wahlweise mit Draht- oder Gitterbespannung. Zur Ablage von Zeichnungen, Drucken etc. Material: galvanisch verzinkt. Großer Öffnungswinkel, verstellbare Federzüge. Gestell mit 4 Lenkrollen.

Bezeichnung	Bestell-Nr.	Preis €
A 1 Drahtbespannung, 25 Roste	04983	835,45
A 1 Drahtbespannung, 30 Roste	04984	1056,24
A 1 Drahtbespannung, 50 Roste	04985	1316,62
A 1 Gitterbespannung, 25 Roste	04977	959,64
A 1 Gitterbespannung, 50 Roste	04979	1423,71
A 0 Gitterbespannung, 25 Roste	04980	1102,44
A 0 Gitterbespannung, 50 Roste	04982	1749,20

Lieferbare Größen:

DIN A 1, 25 Roste – 920 x 910 mm
 DIN A 1, 30 Roste – 920 x 910 mm
 DIN A 1, 50 Roste – 920 x 910 mm
 DIN A 0, 25 Roste – 900 x 1260 mm
 DIN A 0, 50 Roste – 900 x 1260 mm

Achtung Platzbedarf!

A1: 1000 x 700 mm

A0: 1350 x 1000 mm (lichte Türbreite beachten)

CNC-Arbeitsplätze



CNC-Arbeitsplatz BA, fahrbar

Tischplatte aus 22 mm starker E 1 Spanplatte mit Buche-Dekor Oberflächenbeschichtung. Tischfläche 1400 x 800 mm. Unterschrank mit abschließbarem Rechnerfach und einem darüberliegendem Tastaturauszug. Untergestell aus Vierkantstahlrohr 40 x 40 x 2 mm pulverbeschichtet in RAL 7016 anthrazitgrau. Mit 4 Lenkrollen, 2 davon mit Feststeller. Arbeitshöhe Tischplatte 850 mm, Arbeitshöhe Tastatur 700 mm.

Bezeichnung	Bestell-Nr.	Preis €
CNC-Arbeitsplatz BA, fahrbar	65066	1135,19



CNC-Arbeitsplatz AN, fahrbar

Fahrbarer Arbeitsplatz für CNC-Fräsmaschine und Computer. Bei Nichtgebrauch wird er einfach in einen Nebenraum geschoben. Mit 2 Bock- und einer Lenkrolle. Die Lenkrolle ist am Unterschrank befestigt. Die Tischabmessungen sind an die in den Schulen verwendeten CNC-Fräsmaschinen angepasst. Der Monitor steht mit einer Abdeckung auf dem Tisch. Die Kabel werden durch einen Schlitz in den Innenraum des Unterbaus geführt. Rechner und Tastatur sind staubgeschützt untergebracht. Die Tastatur kann auf einem rollengelagerten Fachboden herausgezogen werden. Tischabmessungen 1500 x 800 mm. Arbeitshöhe 850 mm. Gestell und Korpusfarbe RAL 7035 lichtgrau.

Bezeichnung	Bestell-Nr.	Preis €
CNC-Arbeitsplatz AN, fahrbar	65062	1152,84

Naturwissenschaft und Technik

Die moderne Gesellschaft unterliegt einem raschen technologischen, sozialen und kulturellen Wandel, der eine große Herausforderung an das Bildungssystem darstellt. Die Schüler müssen heute lernen, sich dem beständigen Wandel im Leben flexibel anzupassen. Eine naturwissenschaftliche und technische Bildung ist daher für die Lebensbewältigung unerlässlich. Es ist die Aufgabe des Unterrichts zum Beispiel im Fächerverbund „Materie-Natur-Technik“, „Naturwissenschaft und Technik“, „Wirtschaft-Arbeit-Gesundheit“ sowie in den Fächern „Naturphänomene“ und „Naturwissenschaften“ den Schülerinnen und Schülern eine grundlegende naturwissenschaftliche und technische Bildung zu ermöglichen. Sie orientiert sich am aktuellen Stand von Wissenschaft und Technik und deren Zukunftsfähigkeit. Sie vermittelt ein Verständnis grundlegender Zusammenhänge und leitet zu reflektiertem Handeln an. Der mehrperspektivische Unterricht im Fächerverbund geht davon aus, dass Phänomene und Problemstellungen der Erfahrungswelt nicht nach Fachdisziplin gegliedert wahrgenommen werden. Die jeweiligen Zielsetzungen biologischer, chemischer, physikalischer, technischer und haushaltsbezogener Aspekte sind an ihren Schnittstellen zusammenfügbar.

(Quelle: Bildungsplan Ministerium für Kultus, Jugend und Sport, Baden Württemberg)

Die Vorteile sind:

- optimale technische und didaktische Voraussetzungen
- Möglichkeiten zum fächerübergreifenden Unterricht
- vereinfachte Organisation
- Kostenreduzierung



Unsere Fachberater helfen Ihnen Ihre Vorstellungen in die Realität umzusetzen. Für Ihre Wünsche finden wir eine optimale Lösung und planen mit Ihnen die Ausstattung.



Naturwissenschaft und Technik

Hier setzen die Lösungen und Konzepte der Fachraumeinrichtung ein. In diesen Fachräumen können verschiedene Fachschaften fächerübergreifend unterrichten. Aufgrund minimaler Umrüstzeiten kann die Reihenfolge der Raumnutzung beliebig gewählt werden und sich somit der Stunden- und Raumplanung ideal anpassen. Wo bisher mehrere Fachräume (Biologie, Physik, Chemie, Werkräume ...) eingerichtet werden mussten, genügt heute eine geringere, aber höher ausgelastete Anzahl an Multifunktionsräumen.

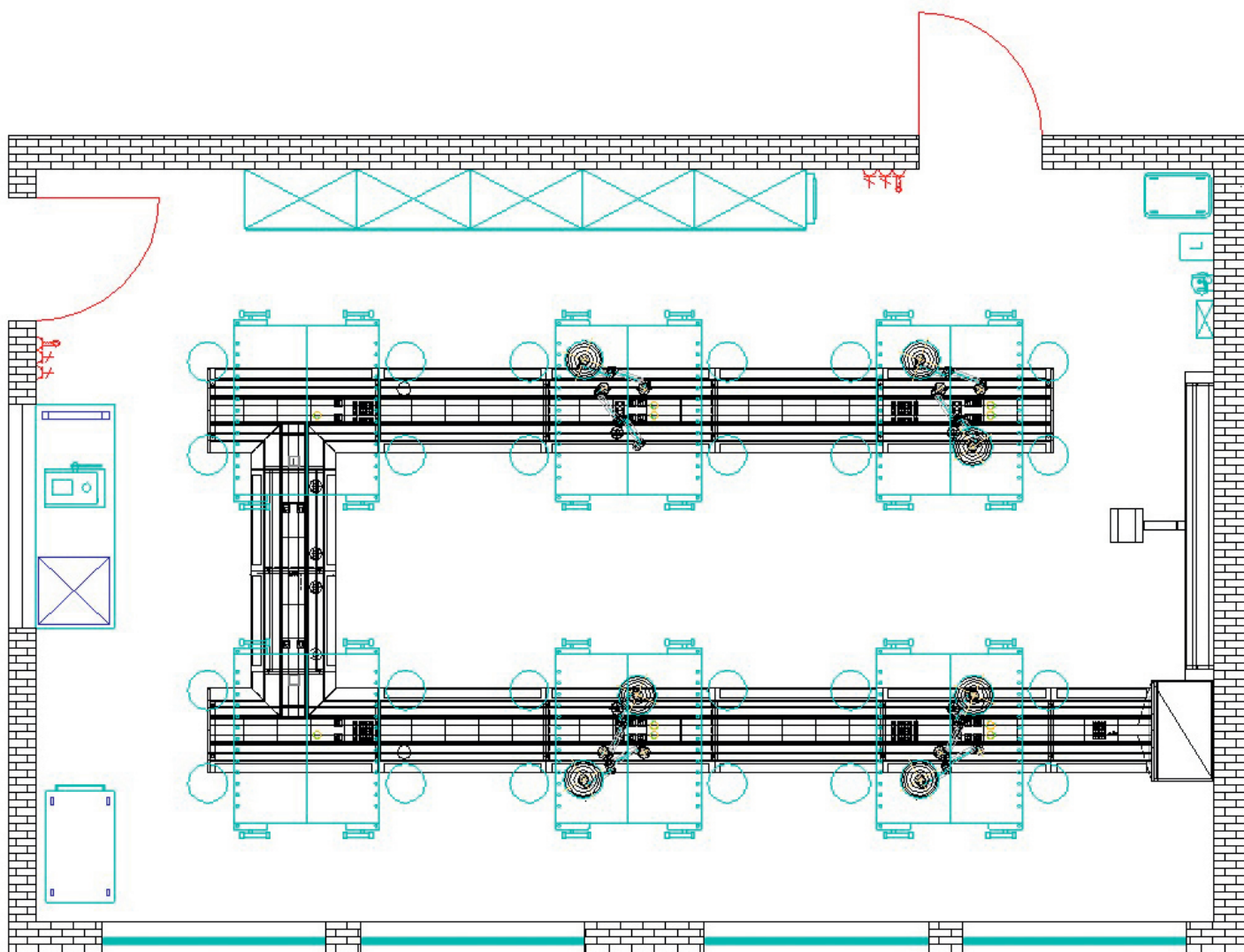

Die Funktion eines Technikraumes erfordert neben der optimalen Ausstattung des Raumes, mit entsprechender Medienausstattung, auch eine den Belangen des durchzuführenden Unterrichts angepasste Ausstattung in Verbindung mit den Arbeitsflächen (z. B. Werkbänke und Arbeitstische) sowie entsprechende Schränke zur Aufbewahrung.

Der Schwerpunkt des technischen Arbeitens liegt neben der Vermittlung handwerklicher Kompetenzen auch auf der Entwicklung ingenieurartiger Fertigkeiten.

Naturwissenschaft und Technik

Kernmodul

Im Wandverteilerschrank ist die Schaltzentrale untergebracht. Sie bildet den Haupteinspeisepunkt im Naturwissenschaft-/Technik-Raum. In diesem Schrank sind, neben der kompletten Absicherung der elektrischen Verbraucher, auch die Niederspannungsversorgung sowie die Aufbewahrung der Propangasflaschen bzw. der Telematikmodule möglich.

Im ausziehbaren Schubkasten des Wandverteilerschranks ist die Niederspannungsversorgung integriert.

Mit Hilfe des Einsatzes einer zentralen Absaugeinrichtung, integriert in das **WALDNER Modulsystem SCALA Schulsystem 4: Technik**, werden die Forderungen „Richtlinien zur Sicherheit im Unterricht“ Pkt. 2.3, „Holzstaub in der Luft“ erfüllt.

Bei der Bearbeitung von Holz ist das gesundheitliche Risiko von Holzstaub in der Luft nach dem Stand der Technik zu minimieren.



Fahrbarer Kombi-Staubabscheider

Der fahrbare Klepp-Klein-Filter ist ein kompakter Entstauber mit sehr hohem Abscheidegrad – die ideale Lösung für eine dauerhafte und optimale Absaugung und Filterung der Schadstoffe.

Die schadstoffhaltige Luft wird über praxisergechte Erfassungselemente direkt am Entstehungsort erfasst und über den **WALDNER Modulsystem SCALA Schulsystem 4: Technik** dem Filtergerät zugeführt. Das Filterpaket besteht aus einem Vorfilter EU4, einem Schwebstofffilter H13 (Abscheidegrad 99,97 %) als Absolutfilter und einer Aktivkohlekassette mit 2,7 kg. Hierbei können auch, mit der optional erhältlichen Schnüffellese, Lötdämpfe abgesaugt und über den Aktivkohlefilter gereinigt werden.

Hier wird Ihnen die Möglichkeit gegeben, in den Technikräumen Gase und Partikel von Maschinen, wie zum Beispiel Schwingschleifer, Bandschleifer, Dekupiersägen und/oder CNC-Maschinen abzusaugen.

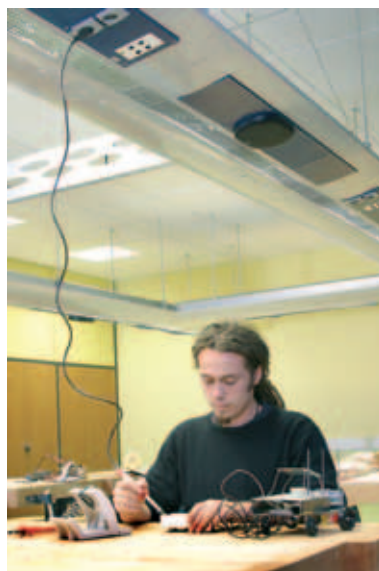

Naturwissenschaft und Technik



Fahrbarer Kombi-Staubabscheider

Mit Hilfe des Einsatzes einer zentralen Absaugeinrichtung, angeschlossen an unseren Medienflügel, werden die Forderungen "Richtlinien zur Sicherheit im Unterricht", Punkt 2.3 "Holzstaub in der Luft" erfüllt. Bei der Bearbeitung von Holz ist das gesundheitliche Risiko durch Holzstaub in der Luft nach dem Stand der Technik zu minimieren.

Der fahrbare Kombi-Staubabscheider ist ein kompakter Entstauber mit sehr hohem Abscheidegrad – eine ideale Lösung für eine dauerhafte und optimale Absaugung und Filterung der Schadstoffe. Die schadstoffhaltige Luft wird über praxismgerechte Erfassungselemente direkt am Entsehungsort erfasst und über den Medienflügel dem Filtergerät zugeführt. Das Filterpaket besteht aus einem Vorfilter F4, einem Schwebstofffilter H13 (Abscheidegrad 99,97 %) als Absolutfilter und einer Aktivkohlekassette mit 2,7 kg.



Hauswirtschaft und Schulküche

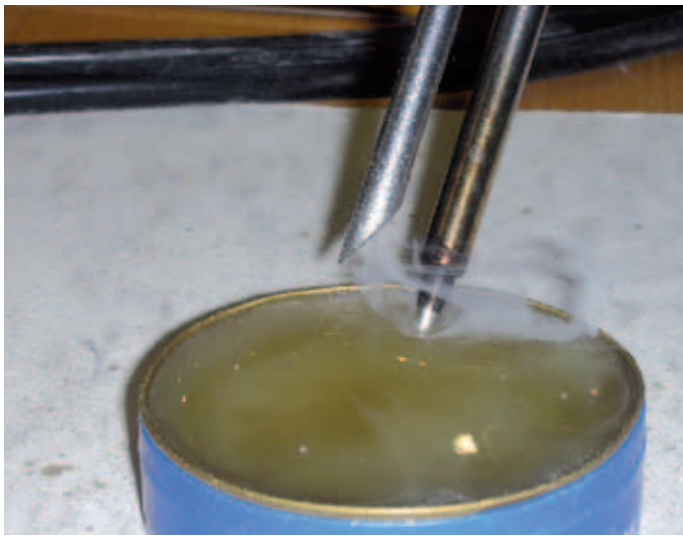

Hauswirtschaft und Schulküche

Schulküchen sollen schön, funktionell und übersichtlich sein, die Arbeitsabläufe erleichtern und somit einen kreativen Unterricht unterstützen.

Schulküchen von **FAMOS** erfüllen alle diese Anforderungen auf das beste. Dank kreativer Gestaltung durch unsere Planungsspezialisten wird jede Schulküche zum unverwechselbaren Unikat.

Das ansehnliche **FAMOS-Schränkeprogramm** erlaubt die vielgestaltige Planung und Einrichtung von Schulküchen. Schrankmodule gibt es in allen erwünschten Höhen, Breiten und Tiefen, immer in höchster Material- und Fertigungsqualität.

Arbeitsplatten und Fronten sind besonders reinigungsfreundlich, das vielseitige „Innenleben“ bietet ausreichend Stauraum. Waschbecken, Dunstabzüge und alle erforderlichen Einbau-Elektrogeräte werden von **FAMOS** mitgeliefert.



Für die Gestaltung von Schülerarbeitsplätzen gibt es verschiedene Konzepte, die sich im Hinblick auf pädagogische, ergonomische und sicherheitsrelevante Aspekte unterscheiden.

Die Kojenküche setzt sich aus verschiedenen Gruppenarbeitsplätzen zusammen. Die Küchenwerkzeuge und Geräte sind zentral gelagert.



Hauswirtschaft und Schulküche

Die Schulküche mit Gruppeninseln stellt einen Kompromiss aus der Laborküche mit Einzelarbeitsplätzen sowie der Kojenküche dar. Wegen des erhöhten Platzbedarfs besteht sie aus ca. 16 Arbeitsplätzen, von denen jeweils 4 zu einer Arbeitsinsel zusammengefasst sind.



Bei der Entscheidung für einen bestimmten Fachraumtyp spielen neben pädagogischen Aspekten auch sicherheitsrelevante Gesichtspunkte eine Rolle. In der Haushaltsküche sind die Arbeitsabläufe auf eine Person zugeschnitten; in der Schulküche ist die Sicherheit von ca. 16 und mehr arbeitenden Schülern zu gewährleisten. Auf dem Wegenetz zwischen Vorbereitungs-, Koch-, Spül- und Vorratzszentrum kreuzen sich in der Kojenküche die Wege mehrerer Schüler. Bei hoher Auslastung ergeben sich hierbei zahllose „Zusammenstöße“. Die Wahl von Einzelarbeitsplätzen für die Schulküche führt zu einer Beruhigung des Arbeitsablaufes. Zur Ergänzung der Schulküche ist ein Essbereich bzw. angrenzender Speiseraum erforderlich. Er dient gleichzeitig der Durchführung des Unterrichts.



Projekte FAMOS





Holzwerkzeuge

Stechbeitel nach DIN 5139

Mit lackiertem Heft Ulmer Form
Klinge aus hochwertigem CV-Stahl,
Härte 61 HRC, fein geschliffen.
GS-geprüft.



Breite	Bestell-Nr.	Preis €
4 mm	00055	8,13
6 mm	00056	8,13
8 mm	00057	8,13
10 mm	00058	8,50
12 mm	00059	8,50
14 mm	00060	8,80
16 mm	00061	8,96
18 mm	00062	9,41
20 mm	00063	10,16
22 mm	00064	11,09
24 mm	00065	11,36
26 mm	00066	11,84
28 mm	00067	12,20
30 mm	00068	12,45
35 mm	00069	13,65
40 mm	00070	14,00

Hohlbeitel nach DIN 5142

Mit lackiertem Heft Ulmer Form
Klinge aus hochwertigem CV-Stahl,
Härte 61 HRC, fein geschliffen.
GS-geprüft.



Breite	Bestell-Nr.	Preis €
4 mm	01749	12,91
6 mm	01750	12,91
8 mm	01751	12,91
10 mm	01752	12,91
12 mm	01753	12,91
14 mm	01754	13,25
16 mm	01755	13,25
18 mm	01756	14,15
20 mm	01757	14,68
22 mm	01758	15,88
24 mm	01759	15,88
26 mm	01760	15,88
28 mm	01761	18,59
30 mm	01762	15,59
35 mm	01763	27,34
40 mm	01764	31,60



Kerbschnitzmesser, gerade gerade, (Rosenmesser)

Marke Kirschen
Aus Spezialstahl, mit rundem
Rücken und gerader Schneide,
fein poliert.
Heft aus Weißbuche



Form	Bestell-Nr.	Preis €
gerade	02115	8,65

Kerbschnitzmesser, kurz schräg

Marke Kirschen
Aus Spezialstahl, mit kurzer
schräger Schneide, fein poliert.
Heft aus Weißbuche



Form	Bestell-Nr.	Preis €
Kurz schräg	02110	7,35

Kerbschnitzmesser, lang schräg

Marke Kirschen
Aus Spezialstahl, mit langer
schräger Schneide, fein poliert.
Heft aus Weißbuche



Form	Bestell-Nr.	Preis €
lang schräg	02111	7,59

Kerbschnitzmesser doppelt gebogen

Marke Kirschen
Aus Spezialstahl, mit doppelseitiger,
gebogener Schneide, fein poliert.
Heft aus Weißbuche



Form	Bestell-Nr.	Preis €
doppelt gebogen	02112	10,71

Kerbschnitzmesser gerade schräg

Marke Kirschen
Aus Spezialstahl, mit gerader Klinge
und schräger Schneide, fein poliert.
Heft aus Weißbuche.



Form	Bestell-Nr.	Preis €
gerade schräg	02113	7,22

Kerbschnitzmesser, schmal schräg

Marke Kirschen
Aus Spezialstahl, mit schmaler
Klinge und schräger Schneide,
fein poliert.
Heft aus Weißbuche.



Form	Bestell-Nr.	Preis €
schmal schräg	02114	7,14

Kerbschnitzmesser-Set

Marke Stubai
Aus Edelstahl, fein poliert.
Heft aus Buchenholz lackiert,
im Karton



Sortiment	Bestell-Nr.	Preis €
4-teilig	02116	84,00

Kerbschnitzbeitel, gerade

Marke MHG
Aus Spezialstahl, mit gerader Klinge
und gerader Schneide, fein poliert.
Heft achtkantig aus Weißbuche.



Breite	Bestell-Nr.	Preis €
4 mm	02060	11,86
6 mm	02061	11,86
8 mm	02062	11,86
10 mm	02063	10,46

Kerbschnitzbeitel, schräg

Marke MHG
Aus Spezialstahl, mit gerader Klinge
und schräger Schneide, fein poliert.
Heft achtkantig aus Weißbuche.



Breite	Bestell-Nr.	Preis €
4 mm	02095	11,86
10 mm	02096	11,86

Kerbschnitzbeitel, tiefe Höhlung

Marke MHG
Aus Spezialstahl, mit gerader Klinge
und tiefer Höhlung, fein poliert.
Heft achtkantig aus Weißbuche.



Breite	Bestell-Nr.	Preis €
4 mm	02076	14,32
6 mm	02077	11,59
8 mm	02078	13,23
10 mm	02079	11,59

Kerbschnitzbeitel, V-förmig

Marke MHG
Aus Spezialstahl, mit gerader Klinge
und V-förmiger Schneide, fein poliert.
Heft achtkantig aus Weißbuche.



Breite	Bestell-Nr.	Preis €
4 mm	02035	16,25
6 mm	02036	16,25
8 mm	02037	16,25

Kerbschnitzbeitelsatz, 4-teilig

Marke Kirschen
Aus Spezialstahl, Schneide,
fein poliert. Heft achtkantig aus
Weißbuche.
Bestehend aus: 3 Kerbschnitzbeitel,
1 Kerbschnitzmesser,
untergebracht im Karton



Sortiment	Bestell-Nr.	Preis €
4-teilig	02005	66,31

Kerbschnitzbeitelsatz, 7-teilig

Marke Kirschen
Aus Spezialstahl, Schneide
fein poliert. Heft achtkantig aus
Weißbuche.
Bestehend aus: 3 Kerbschnitzbeitel,
3 Kerbschnitzmesser, 1 Abziehstein,
untergebracht im Karton



Sortiment	Bestell-Nr.	Preis €
7-teilig	02006	93,06

Kabinettraspel

Nach DIN 7263 D,
hohe Schnittleistung,
mit Kunststoffheft, Farbe blau.



Länge	Hieb	Bestell-Nr.	Preis €
200 mm	2	02720	7,72
250 mm	2	02721	9,59

Kabinetffeile

Nach DIN 7263,
hohe Schnittleistung,
mit Kunststoffheft, Farbe blau.



Länge	Hieb	Bestell-Nr.	Preis €
200 mm	1	02515	6,58
250 mm	1	02516	7,53

Holzraspel, flachstumpf

Nach DIN 7263 A,
hohe Schnittleistung,
mit Kunststoffheft, Farbe blau.



Länge	Hieb	Bestell-Nr.	Preis €
150 mm	1	02739	3,69
150 mm	2	02743	3,16
200 mm	1	02740	4,20
200 mm	2	02744	4,50
250 mm	1	02741	5,51
250 mm	2	02745	5,64
300 mm	1	02742	9,04
300 mm	2	02746	10,88

Holzraspel, halbrund

Nach DIN 7263 C,
hohe Schnittleistung,
mit Kunststoffheft, Farbe blau.



Länge	Hieb	Bestell-Nr.	Preis €
200 mm	1	02705	6,49
200 mm	2	02708	6,76
200 mm	3	02711	7,10
250 mm	1	02706	8,50
250 mm	2	02709	8,85
250 mm	3	02712	9,04
300 mm	1	02707	10,75
300 mm	2	02710	11,15
300 mm	3	02713	11,50

Holzraspel, rund

Nach DIN 7263 E,
hohe Schnittleistung,
mit Kunststoffheft, Farbe blau.



Länge	Hieb	Bestell-Nr.	Preis €
200 mm	2	02715	3,80
250 mm	2	02716	5,15
300 mm	2	02717	10,16

Riffelraspel/Bildhauer-Feilraspel

Länge ca. 200 mm, Hieb 3,
hohe Schnittleistung,
unterschiedliche Formen



Form	Bestell-Nr.	Preis €
Flachstumpf	02725	40,40
Flachspitz	02726	39,98
Dreikant	02727	41,99
Vogelzunge	02728	47,04
Halbrund	02729	41,99
Rund	02730	40,40

Riffelraspel-Set

Länge ca. 200 mm,
8 unterschiedliche Formen,
an beiden Enden unterschiedlich
geformt bzw. gebogen,
in Plastiktasche.

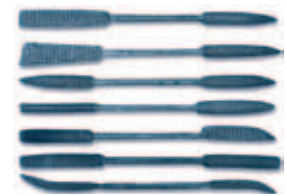

Sortiment	Bestell-Nr.	Preis €
8-teilig	02733	25,85

Treppenbauer-Raspel

Länge ca. 250 mm, Hieb 3,
unterschiedliche Formen.



Form	Bestell-Nr.	Preis €
Hufeisenform	02723	32,87
C-Form	02724	32,87
Halbrund S-Form	02722	30,54

Surform-Standardhobel

Fabrikat Stanley
Metallkörper mit Kunststoffgriff,
Blattgröße 250 x 42 mm

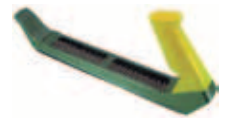

Bezeichnung	Bestell-Nr.	Preis €
Standardhobel	02691	20,98
Ersatzblatt Standard	02695	5,88
Ersatzblatt halbrund	02697	6,85

Surform-Kombihobel

Fabrikat Stanley
Metallkörper mit Kunststoffgriff,
Blattgröße 250 x 42 mm



Bezeichnung	Bestell-Nr.	Preis €
Kombihobel	02690	21,86
Ersatzblatt Standard	02695	5,88
Ersatzblatt halbrund	02697	6,85

Surform-Blockhobel

Fabrikat Stanley
Kunststoffkörper, mit auswechsel-
barem Blatt,
Blattgröße 140 x 42 mm



Bezeichnung	Bestell-Nr.	Preis €
Blockhobel	02692	8,69
Ersatzblatt	02696	4,91

Surform-Standardfeile

Fabrikat Stanley
Metallkörper lackiert, mit Kunststoff-
griff, Blattgröße 250 x 42 mm



Bezeichnung	Bestell-Nr.	Preis €
Standardfeile	02693	18,71
Ersatzblatt Standard	02695	5,88
Ersatzblatt halbrund	02697	6,85

Dickofil-Werkzeug

Für weiche und schmierende Metalle,
Holz, Gummi, Leder, Kunststoffe,
Horn, Gips und andere Werkstoffe.
Leichter und riefenfreier Schnitt,
keine Spanrückstände in den
Zähnen, Blattlänge 260 mm.



Bezeichnung	Bestell-Nr.	Preis €
Normalhalter	02700	22,01
Schneidblatt, 260 mm	02701	9,08

Schabhobel mit geradem Eisen

Aus Grauguss, mit gebogenen
Griffen, Gesamtlänge 240 mm,
Eisenbreite 54 mm



Bezeichnung	Bestell-Nr.	Preis €
Schabhobel	00021	25,03

Rauhbank/Kurzrauhbank

Fabrikat ULMIA
Länge 600/480 mm, Hobelkörper aus Rotbuche massiv, Hobelsohle aus Weißbuche. Mit Keil-Wiederlager und gebrauchsfertigem Doppel-Hobeisen. Hobeisen 60/54 mm breit.



Bezeichnung	Bestell-Nr.	Preis €
Rauhbank, 600 mm	00001	138,24
Kurzrauhbank, 480 mm	00002	127,78

Putzhobel

Fabrikat ULMIA, Länge 220 mm, Hobelkörper aus Rotbuche massiv, Hobelsohle aus Weißbuche. Mit Keil-Wiederlager und gebrauchsfertigem Doppel-Hobeisen. Hobeisen 48 mm breit. Schnittwinkel 49°



Bezeichnung	Bestell-Nr.	Preis €
Putzhobel	00004	76,75

Schrupphobel

Fabrikat ULMIA, Länge 240 mm, Hobelkörper aus Rotbuche massiv, Hobelsohle aus Weißbuche. Mit Keil-Wiederlager und gebrauchsfertigem Doppel-Hobeisen mit gewölbter Schneide. Hobeisen 33 mm breit. Schnittwinkel 45°



Bezeichnung	Bestell-Nr.	Preis
Schrupphobel	00006	65,91

Schlichthobel

Fabrikat ULMIA
Länge 240 mm, Hobelkörper aus Rotbuche massiv, Hobelsohle aus Weißbuche. Mit Keil-Wiederlager und gebrauchsfertigem Doppel-Hobeisen. Hobeisen 48 mm breit. Schnittwinkel 45°



Bezeichnung	Bestell-Nr.	Preis €
Schlichthobel	00005	65,41

Doppelhobel

Fabrikat ULMIA Länge 240 m, Hobelkörper aus Rotbuche massiv, Hobelsohle aus Weißbuche. Mit Keil-Wiederlager und gebrauchsfertigem Doppel-Hobeisen. Hobeisen 48 mm breit. Schnittwinkel 45°



Bezeichnung	Bestell-Nr.	Preis €
Doppelhobel	00003	76,75

Simshobel

Fabrikat ULMIA, Länge 270 mm, Hobelkörper ganz aus Weißbuche. Mit gebrauchsfertigem Hobeisen. Hobeisen 30 mm breit. Schnittwinkel 49°



Bezeichnung	Bestell-Nr.	Preis €
Simshobel Einfacheisen	00012	46,14
Simshobel Doppeleisen	00013	77,25

Ziehklingen

Aus Stahl, zur Feinbearbeitung von Holzoberflächen. In 3 verschiedenen Ausführungen lieferbar.

rechteckig: 150 x 60 x 0,8 mm
Schwanenhals: 130 x 80 x 0,7 mm
Eiform: 115 x 72 x 0,8 mm



Ausführung	Bestell-Nr.	Preis €
Rechteckig	03895	1,41
Schwanenhals	03896	2,14
Eiform	03897	0,96

ULMIA Ziehklিংengratzieher

Griff als Stahlscheibenhalter, aus gedämpftem Rotbuchenholz, mit hochwertiger Naturlackierung. Mit drehbar eingespannter, runder Stahlscheibe und genuteter Winkelführungsschiene aus verzinktem Stahl, dient gleichzeitig als Schutz für den angedrückten Grat. LBH: 160 x 50 x 60 mm, Stahlschienenhärte 64 – 66 RC



Bezeichnung	Bestell-Nr.	Preis €
Ziehklিংengratzieher	03899	72,20
Ersatzstahlscheibe	03824	22,95

Super-Schleifpapier, Größe 230 x 280 mm

Finishing für Holz, Metall, Lacke, Kunststoffe.

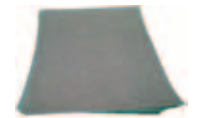

Körnung	Bestell-Nr.	Preis €
P 60	03560	0,44
P 80	03561	0,44
P 100	03562	0,44
P 120	03563	0,44
P 150	03564	0,44
P 180	03565	0,44
P 240	03566	0,44
P 280	03567	0,44

Schleifpapier-Abrollsystem

Für Wandmontage.
Für bis zu 3 Schleifpapier-Rollen.
System unbestückt.



Bezeichnung	Bestell-Nr.	Preis €
Abrollsystem unbestückt	03568	55,01
Rolle P 60	03569	50,11
Rolle P 80	03575	51,94
Rolle P 100	03572	48,04
Rolle P 120	03573	48,04
Rolle P 180	03574	48,04

Schleifpapier-Abrollsystem

Für Wandmontage,
HB: 365 x 535 mm
Bestückt mit je 1 Schleifpapierrolle
Körnung 80, 120 und 180, Rollen-
breite 115 mm, Rollenlänge 50 m.
Schleifpapier Korund gelb, Breite
115 mm, in Rollen zu 50 m, versch.
Körnungen. Geeignet für Holz, Farbe,
Lacke, Spachtel etc.



Bezeichnung	Bestell-Nr.	Preis €
Abrollsystem bestückt	03570	207,89
Abrollsystem unbestückt	03571	102,90
Rolle P 60	03569	58,11
Rolle P 80	03575	51,94
Rolle P 100	03572	48,04
Rolle P 120	03573	48,04
Rolle P 180	03574	48,04

Ziehklingenstahl mit Heft

Zum Anziehen des Grates einer
Ziehklinge. Klinge in Dreikantform,
aus hochwertigem Stahl mit feiner
Spitze. Kanten blank poliert. Heft
aus Buchenholz, naturlackiert.
Klingenlänge ca. 130 mm



Bezeichnung	Bestell-Nr.	Preis €
Ziehklingenstahl	03898	8,92

Schleifklotz

Aus verdichtetem Presskork
Größe LBH: 100 x 60 x 40 mm



Bezeichnung	Bestell-Nr.	Preis €
Schleifklotz	00087	0,75

Schleifklotz aus Weich-Plastik

Ergonomische Form, 2-teilig mit
Nagelklemmen für schnelles und
einfaches Auswechseln des Schleif-
papiers.

Größe LBH: 130 x 70 x 32 mm



Bezeichnung	Bestell-Nr.	Preis €
Schleifklotz Plastik	00089	3,00



Kombi-Bankstein

Silicium Carbid
Feinmittel, für Öl- und Wasser-
gebrauch. Abziehstein für
universellen Gebrauch.
Größe HBT: 150 x 50 x 25 mm



Hohlmeißelstein

Silicium Carbid
Körnung fein, für Rundschliff, mit
2 verschiedenen Rundungen.
Größe HBT: 115 x 45 x 10/3 mm



Abziehstein/ Wasserabziehstein

Kombiniert mittel / fein,
hochwertiger Abziehstein für
universellen Gebrauch.
Größe HBT: 100 x 50 x 20 mm



Bezeichnung	Bestell-Nr.	Preis €
Kombi-Bankstein	03542	1,72
Hohlmeißelstein	03543	7,64
Abziehstein	03544	8,36

Feinsäge, gerade

Aus Spezialstahl, blanker Rücken,
braun lackiertes, rundes Heft,
Zahnweite 2 mm,



Blattlänge	Bestell-Nr.	Preis €
250 mm	00105	2,12

Feinsäge, umlegbar

Aus Spezialstahl, blanker Rücken,
braun lackiertes, rundes Heft,
Zahnweite 2 mm, gerade



Blattlänge	Bestell-Nr.	Preis €
250 mm	03285	3,24

Feinsäge, gekröpft

Aus Spezialstahl, blanker Rücken,
braun lackiertes, rundes Heft,
Zahnweite 2 mm.



Blattlänge	Bestell-Nr.	Preis €
250 mm	00106	3,30

Feinsäge gerade, Fabrikat Heckenrose

Mit Patenthohlschliff,
Sägeblatt nachschleifbar,
mit 15 Zähnen pro Zoll



Blattlänge	Bestell-Nr.	Preis €
250 mm	00109	3,93

PUK-Universalsäge

Mit feststehendem Holzgriff, Bügel aus 6 mm Rundstahl verzinkt, mit Universalsägeblatt 150 mm.



Bezeichnung	Bestell-Nr.	Preis €
PUK-Universalsäge	03316	3,95
Sägeblätter Holz, 1 Dzd.	03318	3,51
Sägeblätter Metall, 1 Dzd.	03319	4,26
Sägeblätter Universal, 1 Dzd.	03303	4,26
Sägeblätter Sortiment, 1 Dzd.	03304	7,01

PUK-Universalsäge

Mit verstellbarem Holzgriff, Bügel aus 6 mm Rundstahl verzinkt, mit Universalsägeblatt 150 mm.

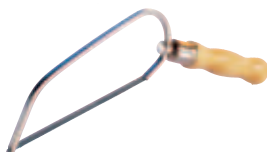

Bezeichnung	Bestell-Nr.	Preis
PUK-Universalsäge	03317	7,16
Sägeblätter Holz 12 St./ Pack	03318	3,53
Sägeblätter Metall 12 St./ Pack	03319	4,26
Sägeblätter Universal 1 Dzd	03303	4,26
Sägeblätter Sortiment 1 Dzd	03304	7,01

Dekupiersägebogen

Aus Flachstahl 10 x 5 mm, vernickelt, Ausladung 110 mm, mit Stiftblatt für Holz 162 mm Stiftabstand.



Bezeichnung	Bestell-Nr.	Preis €
Dekupiersägebogen	03280	6,86
Sägeblätter Holz 12 St./Tüte	03281	4,10
Sägeblätter Metall 12 St./Tüte	03286	6,95

Handsäge (Fuchsschwanz)

Sägeblatt aus Elektrostahl, Zähne geschränkt und geschärft, nachfeilbar. Holzgriff lackiert mit Nieten.



Blattlänge	Bestell-Nr.	Preis €
250 mm	03295	7,56
300 mm	03296	6,00
350 mm	03297	6,26
400 mm	03298	7,44

Rückensäge

Sägeblatt aus Elektrostahl, Zähne geschränkt und geschärft, nachfeilbar. Holzgriff lackiert mit Nieten.



Blattlänge	Bestell-Nr.	Preis €
300 mm	03301	8,90
350 mm	03302	9,66

Stichsäge

Sägeblatt aus Spezialstahl, Zähne geschränkt und geschärft, nachfeilbar. Holzgriff lackiert mit Nieten.



Blattlänge	Bestell-Nr.	Preis €
300 mm	03305	4,75

Premium Zugsäge Japanoflex

Feinschnittsäge mit Rücken, 17 Zähne pro Zoll, Sägeblatt aus Karbonstahl. Mit 2-Komponenten-Komforthandgriff aus Kunststoff. Besonders geeignet für Hartholz, Sperrholz, dünnes PVC, Modellbau.



Blattlänge	Bestell-Nr.	Preis €
270 mm	03372	31,00

Premium Zugsäge Japanoflex

Feinschnittsäge ohne Rücken, 14 Zähne pro Zoll, Sägeblatt aus Karbonstahl, flexibel, für Bündiges schneiden. Mit 2-Komponenten-Komforthandgriff aus Kunststoff. Besonders geeignet für Hartholz, Spanplatten, allgemeine Holzarbeiten.



Blattlänge	Bestell-Nr.	Preis €
300 mm	03373	22,34

Bei der Auswahl Ihrer Werkzeuge berät Sie unser qualifiziertes Vertriebssteam sehr gerne!

Zugsäge mit Pistolengriff

Feinschnittsäge ohne Rücken, 16 Zähne pro Zoll, mit Kunststoffgriff. Besonders geeignet für Hartholz, allgemeine Holzarbeiten.



Blattlänge	Bestell-Nr.	Preis €
265 mm	03357	25,03
Ersatzsägeblatt 16 ZpZ	03359	11,34
Ersatzsägeblatt 18 ZpZ	03374	12,20

Zugsäge mit geradem Griff

Feinschnittsäge ohne Rücken, 16 Zähne pro Zoll, mit Kunststoffgriff. Besonders geeignet für Hartholz, allgemeine Holzarbeiten.



Blattlänge	Bestell-Nr.	Preis €
265 mm	03358	31,88
Ersatzsägeblatt, 16 ZpZ	03359	11,34
Ersatzsägeblatt, 18 ZpZ	03374	12,20

Laubsägebogen Standard

Mit eingesteckten Spannbacken, fein lackiertes Buchen-Holzheft. Stahlrohr 13 mm, schwarz lackiert. Ausladung 320 mm, mit Spezial-Spannplättchen. Mit glasfaserverstärkten Kunststoff-Flügelmuttern.



Bezeichnung	Bestell-Nr.	Preis €
Laubsägebogen Standard	03331	7,94

Laubsägebogen Premium

Mit eingesteckten Spannbacken, fein lackiertes Buchen-Holzheft. Stahlrohr 13 mm, schwarz lackiert. Ausladung 320 mm, mit Spezial-Spannplättchen. Mit verstellbarem Kunststoff-Spannhebeln.



Bezeichnung	Bestell-Nr.	Preis €
Laubsägebogen Premium	03353	12,60

Laubsägebogen, Schnellspannsystem

Mit Schnellspannsystem PEBARO Automatik. Schnellspannsystem für den professionellen Einsatz, mit verstellbaren Krafthebeln für Sägeblattspannung ohne Kraftaufwand, ohne Schlüssel. Für Rechts- und Linkshänder geeignet durch beidseitig einsetzbare Krafthebel. Ausladung 320 mm, Stahlrohr 13 mm hochglanzvernickelt.



Bezeichnung	Bestell-Nr.	Preis €
Laubsägebogen	03365	27,70

Laubsägebogen, verchromt

Tausendfach bewährter Stahlrohrsägebogen, verchromt, mit Schnellspannvorrichtung und zwei verstellbaren Klemmhebeln, 13 mm Stahlrohr, 320 mm lang. Die kinderleichte Handhabung entlastet enorm die Unterrichtstätigkeit des Lehrers.



Bezeichnung	Bestell-Nr.	Preis €
Laubsägebogen Rechtshänder	03350	32,00
Laubsägebogen Linkshänder	03375	30,50
Gleitstück	03253	4,80
Spannhebel	03254	2,30
Niete	03255	0,30
Andruckplättchen	03256	0,60
Zylinderstift	03257	0,30
Angel mit Griff	03258	3,00

Laubsägeblätter für Holz 130 mm

Hohe Qualität und Präzision für Präzisionssägearbeiten, doppelzahnig, Horn, Kunststoff, usw. Gehärtet mit gewellter Zahnung und rundem Rücken, schwarz. Für wirtschaftliches Sägen sauberer Kanten/Ecken und glatter Oberflächen, speziell für harte Hölzer.

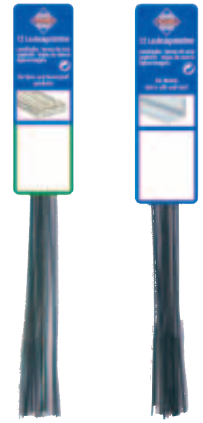

Laubsägeblätter Metall 130 mm

Hohe Qualität und Präzision, spezialgehärtet zur Erzielung hoher Schnittleistungen, mit rundem Rücken, schwarz. Hervorragendes Sägeblatt mit gewellter Zahnung zum präzisen Trennen von Hart- und Edelmetallen.

Laubsägeblätter Holz, Zahnung	Bestell-Nr.	Preis €
Gr. 0 fein 1 Dutzend	03340	1,11
Gr. 3 mittel 1 Dutzend	03341	1,38
Gr. 5 mittel 1 Dutzend	03342	1,36
Gr. 9 grob 1 Dutzend	03343	1,11
Gr. 0 fein 1 Gros (144 Stck.)	14045	13,32
Gr. 3 mittel 1 Gros (144 Stck.)	14046	13,32
Gr. 5 mittel 1 Gros (144 Stck.)	14047	16,32
Gr. 9 grob 1 Gros (144 Stck.)	14048	13,32

Laubsägeblätter Metall, Zahnung	Bestell-Nr.	Preis €
Gr. 0 fein 1 Dutzend	03345	2,44
Gr. 3 mittel 1 Dutzend	03346	2,44
Gr. 5 mittel 1 Dutzend	03347	2,44
Gr. 9 grob 1 Dutzend	03348	3,36
Gr. 0 fein 1 Gros (144 Stck.)	14049	29,28
Gr. 3 mittel 1 Gros (144 Stck.)	14050	29,28
Gr. 5 mittel 1 Gros (144 Stck.)	14051	29,28
Gr. 9 grob 1 Gros (144 Stck.)	14052	40,32

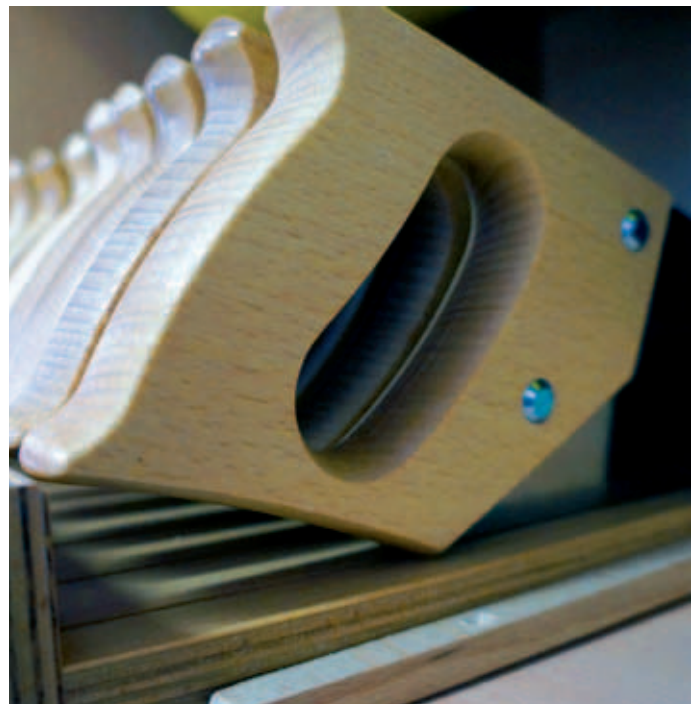

Laubsägetisch

Schwere Ausführung, aus massivem Buchenholz, in der Höhe nicht verstellbar. Größe LBH: 270 x 90 x 35 mm. (Laubsägetisch wird mit einer Schraubzwinde an der Werkbank befestigt.)



Bezeichnung	Bestell-Nr.	Preis €
Laubsägetisch	03355	9,29
Schraubzwinde	03906	6,70

Laubsägetisch mit Langloch

Schwere Ausführung, aus massivem Buchenholz, in der Höhe nicht verstellbar. Mit Langloch als Einspannhilfe für das Laubsägeblatt sowie Aufbewahrung des Laubsägebogens. Größe LBH: 270 x 100 x 35 mm. (Laubsägetisch wird mit einer Schraubzwinde an der Werkbank befestigt.)



Bezeichnung	Bestell-Nr.	Preis €
Laubsägetisch	03367	13,09
Schraubzwinde	03906	6,70

Laubsägetisch mit Exzenter

Schwere Ausführung, aus massivem Buchenholz, in der Höhe nicht verstellbar. Mit Exzenter-Schnellspanner im Langloch. Exzenter-Scheibe aus strapazierfähigem Kunststoff, Mechanik aus nichtrostendem Metall. Spannweg ca. 15 mm. Selbstständiges Spannen am Arbeitsplatz durch Schüler möglich. LBH: 270 x 100 x 35 mm.



Bezeichnung	Bestell-Nr.	Preis €
Laubsägetisch	03385	45,04
Schraubzwinde	03906	6,70

Laubsägetisch mit Exzenter

Schwere Ausführung aus massivem Buchenholz, in der Höhe nicht verstellbar. Mit Querleiste für unverlierbare Zwingen, Querleiste mit Schlitz und Bohrungen für 2 Rundbügelzwingen. Zwingen unverlierbar und drehbar, gesichert gegen Herausnehmen mit einem Sicherungs-Zackenring. Mit Exzenter-Schnellspanner im Langloch. Exzenter-Scheibe aus strapazierfähigem Kunststoff, Mechanik aus nichtrostendem Metall, Spannweg ca. 15 mm. Selbstständiges Spannen am Arbeitsplatz durch Schüler möglich.

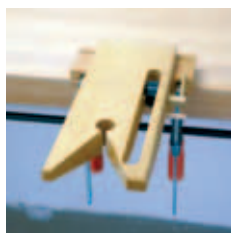

Bezeichnung	Bestell-Nr.	Preis €
Laubsägetisch	03386	81,08

Laubsägetisch höhenverstellbar Standard

Aus massivem Buchenholz, in der Höhe um 150 mm verstellbar. Länge 270 mm, Breite 65 mm. (Laubsägetisch wird mit einer Schraubzwinde an der Werkbank befestigt.)



Bezeichnung	Bestell-Nr.	Preis €
Laubsägetisch	03354	13,80
Schraubzwinde	03906	6,70

Laubsägetisch höhenverstellbar Premium

Schwere Ausführung aus Buche massiv 25 mm. Eckverbindung mit Fingerzinkung. Mit Oberflächenschutz. Mit Langloch zum Aufbewahren des Laubsägebogens bzw. Einspannen des Sägeblattes. Höhenverstellung mit doppeltem Sterngriff gesichert. Verstellbereich 210 mm, Schenkellänge 275/240 mm. Arbeitsbreite 120 mm. Befestigung erfolgt wahlweise mit einer Schraubzwinde oder mit einer Schraube über die Bankhakenlöcher.



Bezeichnung	Bestell-Nr.	Preis €
Laubsägetisch	03361	25,17
Schraubzwinde	03906	6,70

Laubsägetisch mit Exzenter, höhenverstellbar

Schwere Ausführung, massives Buchenholz, Höhe um 160 mm verstellbar. Spannklötz mit verstellbarem Klemmhebel M 8. Mit Exzenter-Schnellspanner im Langloch. Exzenter-Scheibe aus strapazierfähigem Kunststoff, Mechanik aus nichtrostendem Metall, Spannweg ca. 15 mm. Selbstständiges Spannen am Arbeitsplatz durch Schüler möglich. (Befestigung mit einer Schraubzwinde an der Werkbank.)



Bezeichnung	Bestell-Nr.	Preis €
Laubsägetisch	03387	61,42
Schraubzwinde	03906	6,70

Laubsägetisch mit Exzenter, höhenverstellbar

Schwere Ausführung, aus massivem Buchenholz, in der Höhe um 160 mm verstellbar. Spannklötz mit verstellbarem Klemmhebel M 8. Mit Querleiste für unverlierbare Zwingen. Querleiste mit Schlitz und Bohrungen für 2 Rundbügelzwingen. Zwingen unverlierbar und drehbar, gesichert gegen herausnehmen mit einem Sicherungs-Zackenring. Mit Exzenter-Schnellspanner im Langloch. Exzenter-Scheibe aus strapazierfähigem Kunststoff, Mechanik aus nichtrostendem Metall, Spannweg ca. 15 mm. Selbstständiges Spannen am Arbeitsplatz durch Schüler möglich.



Bezeichnung	Bestell-Nr.	Preis €
Laubsägetisch	03388	97,46

Laubsägespanneinrichtung

Aus massivem Buchenholz, LBH: 270 x 100 x 35 mm. Mit Querleiste für unverlierbare Zwingen. Querleiste mit Schlitz und Bohrungen für 2 Rundbügelzwingen. Zwingen unverlierbar und drehbar, gesichert gegen Herausnehmen mit einem Sicherungs-Zackenring



Mit Exzenter-Schnellspanner im Langloch. Exzenterscheibe aus strapazierfähigem Kunststoff, Mechanik aus nichtrostendem Metall, Spannweg ca. 15 mm. Hinweisschild als Einspannhilfe aus zweifarbigen Kunststoff 1,5 mm stark, auf der Spanneinrichtung befestigt.

Bezeichnung	Bestell-Nr.	Preis €
Spanneinrichtung Rechtshänder	03391	75,95
Spanneinrichtung Linkshänder	03392	75,95

Bügelsäge

Ovalrohrbügel mit Spannhebel und Schraube. Sägeblatt mit Hobelzahnung, mit Zug- und Stoßzahnung.



Blattlänge	Bestell-Nr.	Preis €
762 mm	03306	5,56
915 mm	03307	8,50

Gehrungssäge ULMIA 352 L

Mit Sägeblatt für Holz ZW 1,75 Schnittgenauigkeit 0,05 mm, Schnitthöhe 100 mm, Schnittbreite

bei 90° 160 mm,
bei 45° (Viereck) 100 mm,
bei 36° (Fünfeck) 120 mm,
bei 30° (Sechseck) 130 mm,
bei 22,5° (Achteck) 1 40 mm,

Tischlänge 440 mm, Tischbreite 75 mm, Tischhöhe 45 mm Anschlaglänge max. (nach beiden Seiten) 650 mm Länge Sägeblatt 550 mm

Breite Sägeblatt für Holz und Metall 45 mm Fußbrett, naturlackiert, L x B x D 475 x 160 x 18 mm Oberflächen Metall mit Kunstharzlackierung

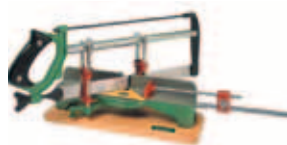

Bezeichnung	Bestell-Nr.	Preis €
Gehrungssäge 352 L	03349	498,05

Gestellsäge (Stoßsäge)

Blattlänge 700 mm, Zahnweite 5 mm, mit Schwedenstahlblatt, Drahtspannung, Arme und Hörnchen lackiert.

(Große, auf Stoß stehende Sägezähne für gröbere Schnitte. Bestens geeignet zum Zuschneiden und Querschneiden von Schnittholz)



Blattlänge	Bestell-Nr.	Preis €
700 mm	00099	47,11
Ersatzsägeblatt 700 mm	00391	7,45

Gestellsäge (Absetzsäge)

Blattlänge 600 mm, Zahnweite 3 mm, mit Schwedenstahlblatt, Drahtspannung, Arme und Hörnchen lackiert. (Mittlere, schwach auf Stoß stehende Sägezähne für feine und präzise Schnitte. Absetzen von Zapfen und Anschneiden von Zinken)



Blattlänge	Bestell-Nr.	Preis €
600 mm	00100	42,99
Ersatzsägeblatt, 600 mm	00392	7,19

Präzisions-Gehrungssäge 100/125

Für die Holz- und Kunststoffbearbeitung. Grundplatte und Säge Tisch aus hochwertigem Alu-Druckguss. Schnitthöhe 100 mm, Schnittbreite 125/75 mm, Blattlänge 420 mm, Tischlänge 300 mm.

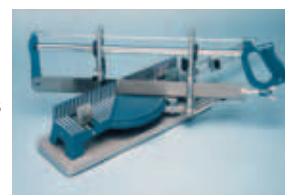

Modell	Bestell-Nr.	Preis €
Gehrungssäge 420 mm	03325	81,26
Ersatzsägeblatt Holz	03327	7,81
Ersatzsägeblatt Metall	03328	9,20

Präzisions-Gehrungssäge 120/160

Für die Holz- und Kunststoffbearbeitung. Grundplatte und Säge Tisch aus hochwertigem Alu-Druckguss. Schnitthöhe 120 mm, Schnittbreite 160/110 mm, Blattlänge 550 mm, Tischlänge 400 mm.

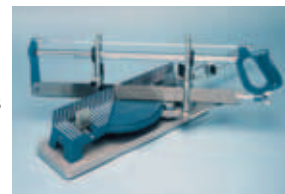

Modell	Bestell-Nr.	Preis €
Gehrungssäge 550 mm	03326	113,39
Ersatzsägeblatt Holz	03329	9,83
Ersatzsägeblatt Metall	03330	12,73

Präzisions-Gehrungssäge 120/170

Für die Holz- und Kunststoffbearbeitung. Grundplatte und Säge Tisch aus Alu-Druckguss. Schnitthöhe 120 mm, Schnittbreite 170/105 mm, Blattlänge 550 mm, Tischlänge 400 mm.



Modell	Bestell-Nr.	Preis €
Gehrungssäge 550 mm	03362	47,94
Ersatzsägeblatt Holz	03329	9,83
Ersatzsägeblatt Metall	03330	12,73

Gehrungsschneidlade

Aus massiver Rotbuche, naturlackiert.

Mit 2 Gehrungsschnitten 45° und 1 Winkelschnitt 90°.

Mit Schlitz und Bohrungen für 2 Rundbügelzwingen. Zwingen unverlierbar und drehbar, gesichert gegen herausnehmen mit einem Sicherheits-Zackenring.

Abmessungen innen LBH: 250 x 62 x 37 mm

Abmessungen innen LBH: 300 x 62 x 37 mm

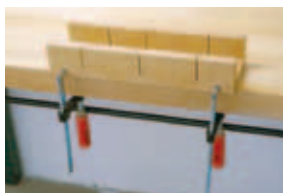

Länge	Bestell-Nr.	Preis €
250 mm	03377	60,15
300 mm	03378	61,28

Gehrungsschneidlade

Aus massiver Rotbuche, naturlackiert. Mit 2 Gehrungsschnitten 45° und 1 Winkelschnitt 90°.

Abmessungen innen LBH: 250 x 62 x 37 mm

Abmessungen außen LBH: 300 x 62 x 37 mm



Länge	Bestell-Nr.	Preis €
250 mm	00033	13,61
300 mm	00034	14,74

Bildhauerklüpfel

Klüpfelkopf aus schlagzäher Weißbuche mit eingeleimtem Eschenstiel.

Kante mit gefräster Fase.

Oberfläche naturlackiert.



Kopfgröße	Bestell-Nr.	Preis €
Ø 100 mm	02830	19,02
Ø 140 mm	02831	19,68

Schreinerklüpfel

Klüpfelkopf aus schlagzäher Weißbuche mit eingeleimtem Eschenstiel.

Kanten mit gefräster Fase.

Oberfläche naturlackiert.



Kopfgröße	Bestell-Nr.	Preis €
105 x 65 mm	00036	6,72
140 x 80 mm	00037	17,39

Schreinerhammer

Mit poliertem, geschweiftem Eschenstiel.



Bahnhöhe	Bestell-Nr.	Preis €
22 mm	02776	5,99
25 mm	02777	5,96

Schreinerhammer, Rotband-Plus

mit Stielschutzhülse und

2-farbig geschweiftem Hickory-Stiel.



Bahnhöhe	Bestell-Nr.	Preis €
22 mm	02780	18,35
25 mm	02781	20,01

Holzhammer/Flaschnerhammer

Hammerkopf aus schlagzäher Weißbuche mit eingeleimtem Eschenstiel.



Kopfgröße	Bestell-Nr.	Preis €
Ø 60 x 120	00038	5,99
Ø 70 x 120	00039	7,29

Maschinen-Holzspiralbohrer

In Kunststoff-Kassette.

Aus CV-Stahl, mit Zentrierspitze und 2 Vorschneidern.



Bezeichnung	Bestell-Nr.	Preis €
5-teilig 4-5-6-8-10 mm	02456	7,39
8-teilig 3-4-5-6-7-8-9-10 mm	02457	11,70

Maschinen-Holzspiralbohrer

Nach DIN 7487 aus CV-Stahl, mit Zentrierspitze und Vorschneidern.

Schaft zylindrisch.

Ab 11 mm Ø abgesetzt.



Bohr-Ø / Länge	Bestell-Nr.	Preis €
3 mm / 61 mm	02325	1,41
4 mm / 75 mm	02326	1,41
5 mm / 86 mm	02327	1,49
6 mm / 93 mm	02328	1,49
7 mm / 104 mm	02335	1,49
8 mm / 114 mm	02329	1,68
9 mm / 122 mm	02336	1,94
10 mm / 127 mm	02330	2,12
11 mm / 142 mm	02337	2,73
12 mm / 151 mm	02331	3,00
13 mm / 151 mm	02338	3,70
14 mm / 160 mm	02332	3,86
15 mm / 169 mm	02323	4,17
16 mm / 178 mm	02333	4,83
18 mm / 191 mm	02324	8,61
20 mm / 205 mm	02334	11,59

Universal-Lochsäge (Steckdosenschneider)

Mit Sägeblättern aus Wolframstahl und Spezial-Zentrierbohrer 8 mm Ø. Geeignet für Holz- und Gipsplatten.

Bohr-Ø: 25-32-38-45-58-63 mm, Höhe 22 mm.



Bezeichnung	Bestell-Nr.	Preis €
Universal-Lochsäge	03321	8,53

Maschinen-Forstnerbohrer-Satz

5-teilig, im Holzkasten
Je 1 Bohrer 15-20-25-30-35 mm Ø.



Bezeichnung	Bestell-Nr.	Preis €
Maschinen-Forstnerbohrer	02322	18,63

Maschinen-Forstnerbohrer

Mit Zentrierspitze, 2 Vorschneidern und 2 Hauptschneidern, zylindrischer Schaft



Bohr-Ø / Länge	Bestell-Nr.	Preis €
10 / 90 mm	02310	11,15
12 / 90 mm	02311	12,20
15 / 90 mm	02312	13,35
18 / 90 mm	02313	14,66
20 / 90 mm	02314	15,62
25 / 90 mm	02315	17,47
30 / 90 mm	02316	20,11
35 / 90 mm	02317	25,20
40 / 90 mm	02318	28,26
45 / 90 mm	02319	33,29
50 / 90 mm	02320	39,33

Laubsägedrillbohrer

Mit 5 Bohreinsätzen. Für einfachste Bohrarbeiten. Mit gefräster Spindel und Spannfutter



Bohr-Ø / Länge	Bestell-Nr.	Preis €
4,5 / 190 mm	02370	4,33

Verstellbarer Zentrumsbohrer DIN 6447 C

Mit auswechselbaren Messern, zylindrischer Schaft Durchmesser 8 mm.



Bohr-Ø	Bestell-Nr.	Preis €
13 – 40 mm	02365	12,64
Ersatzmesser 22 – 40 mm	02366	3,70

Maschinen-Krauskopf

für die Holzbearbeitung
5-schneidig, 90°,
aus Werkzeugstahl.



Bohr-Ø / Länge	Bestell-Nr.	Preis €
10 / 50 mm	02339	3,70
12 / 50 mm	02340	3,70
16 / 50 mm	02341	3,86
20 / 50 mm	02342	3,97

HSS-Bi-Metall-Lochsägensatz

Im Kunststoffkasten mit 6 Lochsagen, 2 Aufnahmehalter und Zentrierbohrer.

Bohr-Ø: 22-29-38-44-57-68 mm.



Bezeichnung	Bestell-Nr.	Preis €
HSS-Bi-Metall-Lochsägensatz	02367	43,80

Hartmetall-Maschinen-Forstnerbohrer-Satz

5-teilig, im Holzkasten
Je 1 Bohrer 15-20-25-30-35 mm Ø.



Bezeichnung	Bestell-Nr.	Preis €
Hartmetall-Forstnerbohrer	02364	60,06

Nagelbohrer DIN 6445

Mit Knotenring, lackiert, im Löffel blank



Bohr-Ø / Länge	Bestell-Nr.	Preis €
2 / 110 mm	02220	1,72
3 / 125 mm	02221	1,72
4 / 140 mm	02222	2,29
5 / 140 mm	02223	2,73
6 / 160 mm	02224	4,14
8 / 200 mm	02226	7,73

Bohrsäge/Stichling

Mit Kunststoffheft und geschliffenen Zähnen. Sägt jeden Radius und verschiedene Profile, vergrößert Bohr-löcher. Für Holz, Leder, Kunststoffe und andere Materialien geeignet.



Bohr-Ø / Länge	Bestell-Nr.	Preis €
4,5 / 190 mm	02378	6,59
5,5 / 270 mm	02376	9,58
6,5 / 360 mm	02377	11,31

Aufstecksenker für die Holzbearbeitung

5-schneidig, 90°, aus Werkzeugstahl. Mit Druckschraube für Spiralbohrer



Bohrer-Ø / Außen Ø	Bestell-Nr.	Preis €
3 / 12 mm	02390	6,24
4 / 12 mm	02391	6,24
5 / 12 mm	02392	6,24
6 / 12 mm	02393	6,24
8 / 16 mm	02394	7,20
10 / 16 mm	02395	7,48

Vorstecher

Klinge aus Spezialstahl, mit 2-Komponenten-Handgriff mit Loch.



Ausführung / Klingenlänge	Bestell-Nr.	Preis €
Rund 6,5 mm / 100 mm	02381	4,22
Vierkant 6,5 mm / 100 mm	02382	4,58

Vorstecher

Klinge aus Spezialstahl, vernickelt. Mit leichtem Kunststoffheft.



Ausführung / Klingenlänge	Bestell-Nr.	Preis €
Rund 6 mm / 100 mm	02385	2,80
Vierkant 6 mm / 100 mm	00086	3,53

Handsenker

Klinge aus hochlegiertem Werkzeugstahl, brüniert. Zum einfachen Entgraten von Holz, Kunststoff und Leichtmetallen, mit 2-Komponenten-Handgriff mit Loch.



Bohr-Ø / Länge	Bestell-Nr.	Preis €
12 mm / 140 mm	02238	6,32
16 mm / 140 mm	02237	6,59

Handsenker

Klinge aus hochlegiertem Werkzeugstahl, brüniert. Zum einfachen Entgraten von Holz, Kunststoff und Leichtmetallen, mit hochschlagfestem Kunststoffgriff mit Loch.



Bohr-Ø / Länge	Bestell-Nr.	Preis €
12 mm / 135 mm	02239	5,38
16 mm / 135 mm	02240	5,56

Handbohrmaschine

Mit 2 Ritzel, einbrennlackiert, mit Dreibackenbohrfutter. Heft aus Kunststoff mit Magazin. Spannweite 0 – 8 mm.



Bezeichnung	Bestell-Nr.	Preis €
Handbohrmaschine	02205	19,76

Brustbohrmaschine, 2-Gang

Mit geschlossenem Stahlgehäuse, lackiert. Spannbereich 0 – 13 mm, Länge 330 mm.



Bezeichnung	Bestell-Nr.	Preis €
Brustbohrmaschine	02208	34,15

Werkstatt-Schraubendreher

Schlitz

Klinge aus Chrom-Vanadium Stahl, durchgehend gehärtet, glanzvernickelt. Robuster Vierkant-Griff aus schlagfestem, transparentem Kunststoff, chemikalien- und ölresistent. Ab Größe 5,5 Schneide mit Abgleitschutz.



Klingenbreite/-Länge	Bestell-Nr.	Preis €
2,5 mm / 75 mm	03608	3,25
3,5 mm / 90 mm	03609	4,05
4,5 mm / 100 mm	03610	5,52
5,5 mm / 120 mm	03611	6,72
7,0 mm / 140 mm	03612	9,66
9,0 mm / 160 mm	03613	11,02
10,0 mm / 180 mm	03614	14,60

Werkstatt-Schraubendreher

Kreuzschlitz PH

Klinge aus Chrom-Vanadium Stahl, durchgehend gehärtet, glanzvernickelt. Robuster Vierkant-Griff aus schlagfestem, transparentem Kunststoff, chemikalien- und ölresistent. ISO 8764, PH für Kreuzschlitzschrauben Phillips.



Größe / Klingenlänge	Bestell-Nr.	Preis €
PH 0 / 60 mm	03650	3,00
PH 1 / 80 mm	03651	3,74
PH 2 / 100 mm	03652	5,04
PH 3 / 150 mm	03653	6,20

Werkstatt-Schraubendreher

Kreuzschlitz PZ

Klinge aus Chrom-Vanadium Stahl, durchgehend gehärtet, glanzvernickelt. Robuster Vierkant-Griff aus schlagfestem, transparentem Kunststoff, chemikalien- und ölresistent. ISO 8764, PZ für Kreuzschlitzschrauben Pozidriv/Supradriv.



Größe / Klingenlänge	Bestell-Nr.	Preis €
PZ 0 / 60 mm	03645	5,56
PZ 1 / 80 mm	03646	6,61
PZ 2 / 100 mm	03647	9,35
PZ 3 / 150 mm	03648	13,86

Bit-Box Sortiment, 16-teilig

Bit-Flachbox aus Kunststoff, mit klarem Deckel. Bits 25 mm, bestückt mit:

- 2 Bit: 1 x 0,6 x 4,5; 1 x 1,0 x 5,5
- 4 Bit: 1 x PH1; 2 x PH2; 1 x PH3
- 4 Bit: 1 x PZ1; 2 x PZ2; 1 x PZ3
- 5 Bit: 1 x T15; 1 x T20; 1 x T25; 1 x T30; 1 x T40
- 1 Magnethalter 54 mm mit 6-kt-Schaft



Bezeichnung	Bestell-Nr.	Preis €
Bit-Box, 16-teilig	03548	14,40

Bit-Selector XL, 31-teilig

Extrem flache und kompakte Bitbox, mit Weichzone für abrutschsicheres Greifen, Box aus schlagfestem Kunststoff,

- 25 mm Bits, bestückt mit:
- 1 x 4,5; 1 x 5,5; 1 x 6,5;
 - 2 x PH 1; 4 x PH 2; 1 x PH 3;
 - 2 x PZ 1; 5 x PZ 2; 1 x PZ 3;
 - 2 x T 10; 2 x T 15; 2 x T 20; 3 x T 25;
 - 2 x T 30; 1 x T 40;
 - 1 x Universalhalter 1/4"



Bezeichnung	Bestell-Nr.	Preis €
Bit-Selector, 16-teilig	03549	43,57

Kneifzange KNIPEX, nach DIN ISO 9243

Aus Spezial-Werkzeugstahl, in Öl gehärtet und angelassen, Schneidkanten induktiv gehärtet. Kopf poliert, Griffe schwarz atramentiert.



Länge	Bestell-Nr.	Preis €
160 mm	03785	12,87
180 mm	03786	13,35
210 mm	03787	14,26

Kneifzange

Aus Spezial-Werkzeugstahl, Kopf und Schulter fein poliert, lackiert, Schenkel tauchisoliert.



Länge	Bestell-Nr.	Preis €
160 mm	03782	5,88
180 mm	03783	6,59
200 mm	03784	7,29

Holz-Gliedermaßstab

Mit doppelter mm-Teilung, aus Buchenholz, Oberfläche lackiert, Gliederbreite ca. 16 mm.



Länge	Bestell-Nr.	Preis €
1000 mm	03045	1,94
2000 mm	03046	5,41

Stahlmaßstab/Federmaßstab

Teilung 0,5 / 1 mm, rostfrei matt, Querschnitt 13 bzw. 18 mm, biegsame Ausführung, geätzte Teilung mit deutlicher Ablesung.



Länge	Bestell-Nr.	Preis €
300 mm	03053	1,55
400 mm	03050	3,00
500 mm	03051	3,42
1000 mm	03052	7,20

Glasfaser-Gliedermaßstab

Mit Federnetz, Teilung in schwarz, 7 % Glasfaseranteil, praktisch fast unzerbrechlich, flexibel, Gliederbreite 13 mm, Farbe weiß.



Länge	Bestell-Nr.	Preis €
1000 mm	03044	4,30
2000 mm	03048	5,71

Schreinerwinkel

Mit Buchenholzschenkel und Messingbeschlag, gehärtete Stahlzunge, mit Gehrung und Maßeinteilung.

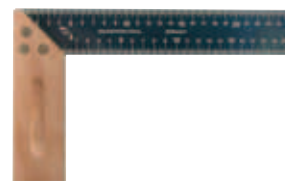

Schienenlänge	Bestell-Nr.	Preis €
150 mm	00051	6,26
250 mm	00052	8,09
300 mm	00053	9,36

Holzwinkel

Kopf- und Schiene aus Weißbuchenholz, winkengenau verleimt, ohne Gehrung, naturlackiert.



Schienenlänge	Bestell-Nr.	Preis €
150 mm	00045	4,83
250 mm	00046	6,30
350 mm	00047	6,51

Präzisionswinkel ULMIA

Kopfstück aus Palisanderholz mit eingelassener Messingprofilschiene, Stahlschiene gehärtet und gebläut, eingelassen mit Messingrahmen und 4-fach-Vernietung.



Schienenlänge	Bestell-Nr.	Preis €
150 mm	72000	29,99
250 mm	72001	35,99
350 mm	72002	44,99

Schreinerwinkel

Druckguss-Schenkel mit Gehrung und Maßeinteilung



Schienenlänge	Bestell-Nr.	Preis €
200 mm	03001	5,99
250 mm	03002	6,46
300 mm	03003	6,61

Schmiege Weißbuche

Kopfstück und bewegliche Schiene aus Weißbuchenholz, Schienenlänge 330 mm, naturlackiert.



Bezeichnung	Bestell-Nr.	Preis €
Schmiege	72050	8,40

Schmiege Aluminium/Stahl

Schenkel aus Aluminiumprofil mit beweglicher Stahlklinge und Schraube.



Bezeichnung / Länge	Bestell-Nr.	Preis €
Schmiege 250 mm	03023	14,20
Schmiege 300 mm	03024	14,57

Zimmermannswinkel

Aus hochlegiertem Niosta-Stahl, flexibel, mit und ohne Anreißlöcher.



Länge	Bestell-Nr.	Preis €
700 mm – ohne Anreißlöcher	03033	9,11
800 mm – ohne Anreißlöcher	03034	9,85
1000 mm – ohne Anreißlöcher	03035	11,59
700 mm – mit Anreißlöchern	03039	10,29
800 mm – mit Anreißlöchern	03041	11,00

Streichmaß Stahl

Aus rostfreiem Stahl, Teilung Oberkante 0,5 mm, Unterkante 1 mm geätzt. Anschlag aus Kunststoff, stufenlos verstellbar, mit Metallrändelschraube und Andruckfeder für rechtwinklige Justierung. Querschnitt 25 x 1 mm.



Bezeichnung / Länge	Bestell-Nr.	Preis €
Streichmaß, 300 mm	03068	7,29

Streichmaß Weißbuche

Aus Weißbuchenholz, mit 2 verstellbaren Anreißstäben, Anreißspitze aus Stahl. Eingelegte, gut ablesbare mm-Skalen.



Bezeichnung	Bestell-Nr.	Preis €
Streichmaß Weißbuche	00035	29,38

Streichmaß, verchromt

Aus Stahl, mit verstellbarer Anreißplatte, Schlitzschiene mit mm-Einteilung, Oberfläche matt verchromt.



Bezeichnung / Länge	Bestell-Nr.	Preis €
Streichmaß, 200 mm	03014	17,47
Streichmaß, 250 mm	03015	18,71
Streichmaß, 300 mm	03016	21,52

Schreiner-Gehrmaß

Kopfstück und Schiene aus Weißbuchenholz, Schienenlänge 400 mm, naturlackiert.



Bezeichnung	Bestell-Nr.	Preis €
Schreiner-Gehrmaß	72040	6,79

Präzisions-Gehrmaß ULMIA

Kopfstück aus Palisanderholz mit eingelassener Messingprofilschiene, Stahlschiene gehärtet und gebläut, eingelassen mit Messingrahmen und 2-fach-Vernietung. Schienenlänge 350 mm.



Bezeichnung	Bestell-Nr.	Preis €
Präzisions-Gehrmaß	72003	37,99

Präzisions-Schmiege ULMIA

Kopfstück aus Palisanderholz mit eingelassenen Messingplatten, bewegliche Stahlschiene gehärtet und gebläut, Arretierung der Winkellagen durch Flügelmutter und Unterlagscheibe.



Bezeichnung / Länge	Bestell-Nr.	Preis €
Schmiege / 250 mm	72004	25,99
Schmiege / 330 mm	72005	30,49

Holzdübel geriffelt

Aus bestem, trockenem Buchenholz
6 mm Ø – L= 30 mm – 200 Stück
8 mm Ø – L= 40 mm – 150 Stück
10 mm Ø – L= 40 mm – 120 Stück



Durchmesser	Bestell-Nr.	Preis
6 mm Ø	02123	3,42
8 mm Ø	02124	3,70
10 mm Ø	02125	4,30

Dübelprofi

Für Eckverbindungen, Flächenverbindungen, 45° oder stumpfe Verbindungen. Mit Bohrschablone für Bohrer Ø 3 – 12 mm, Parallelanschlag, Abtaster und Millimeterskala.



Bezeichnung	Bestell-Nr.	Preis €
Dübelprofi	02368	21,52

Dübel-Fix

Zum markieren der Dübellöcher, Sortiment mit 4 Stück.



Für Dübel	Bestell-Nr.	Preis €
6 mm Ø	02120	2,20
8 mm Ø	02121	2,37
10 mm Ø	02122	2,81

Tiefenstop

Für Holz- und Metallspiralbohrer.
Satz 3-teilig
für Bohrer Ø 6/8/10 mm



Bezeichnung	Bestell-Nr.	Preis €
Tiefenstop	02126	3,86

Schnellspannzwinge KLEMMSIA

Aus Weißbuchenholz, mit festem Druckarm und beweglichem Spannarm mit Excenterhebel. Druckflächen mit Korkauflage zur Schonung der Werkstücke, Stahlschiene verzinkt.



Zum Anleimen von Kanten: Kantenzwinge

Spannweite / Ausladung	Bestell-Nr.	Preis €
200 mm / 110 mm	03960	8,34
300 mm / 110 mm	03964	9,09
400 mm / 110 mm	03961	9,85
600 mm / 110 mm	03962	11,45
800 mm / 110 mm	03971	13,16
Kantenzwinge	03963	4,85



Schraubzwinge nach DIN 5117

Spannarm aus Temperguss, Stahlschiene und Spindel verzinkt, Holzgriff lackiert. Stabil und preiswert.



Spannweite / Ausladung	Bestell-Nr.	Preis €
150 mm / 80 mm	04015	9,21
200 mm / 90 mm	04016	11,78
250 mm / 120 mm	04017	19,24
300 mm / 120 mm	04018	19,24
400 mm / 120 mm	04019	21,61
500 mm / 120 mm	04020	22,74
600 mm / 120 mm	04021	24,40
800 mm / 120 mm	04022	28,01
1000 mm / 140 mm	04023	29,59
2000 mm / 140 mm	04026	64,86

Schraubzwinge, leicht

Aus Zinkdruckguss, Spannarme, Schiene und Spindel verzinkt.



Spannweite / Ausladung	Bestell-Nr.	Preis €
100 mm / 50 mm	03905	6,36
150 mm / 50 mm	03906	6,70
200 mm / 50 mm	03907	6,82
250 mm / 50 mm	03909	7,62
300 mm / 50 mm	03908	7,81

Ganzstahl-Schraubzwinde

Fest- und Gleitbügel aus Spezialstahl geschmiedet, vergütet, glanzverzinkt. Spindel brüniert, ergonomisch geformter Holzgriff, rot lackiert.

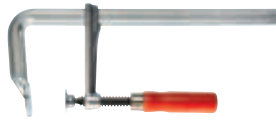

Spannweite / Ausladung	Bestell-Nr.	Preis €
100 mm / 50 mm	03924	14,60
120 mm / 60 mm	03925	18,35
160 mm / 80 mm	03926	22,09
200 mm / 100 mm	03927	29,80
250 mm / 120 mm	03928	36,04
300 mm / 140 mm	03929	45,00
400 mm / 120 mm	03930	50,74
500 mm / 120 mm	03931	56,02
600 mm / 120 mm	03932	59,43
800 mm / 120 mm	03933	71,69
1000 mm / 120 mm	03934	80,43

Profi-Schraubzwinde nach DIN 5117

Spannarme aus hochwertigem Tempereguss, Stahlschiene und Spindel verzinkt, mit ergonomisch geformten Holzgriff, rot lackiert.

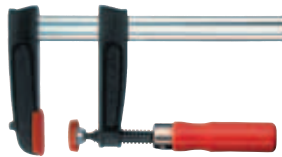

Spannweite / Ausladung	Bestell-Nr.	Preis €
120 mm / 60 mm	03911	11,46
160 mm / 80 mm	03912	13,78
200 mm / 80 mm	03936	19,15
200 mm / 100 mm	03913	14,70
250 mm / 120 mm	03914	26,96
300 mm / 140 mm	03915	23,10
400 mm / 80 mm	03937	22,49
400 mm / 120 mm	03916	27,06
600 mm / 120 mm	03918	31,06
800 mm / 80 mm	03939	31,84
800 mm / 120 mm	03919	35,03
1000 mm / 80 mm	03935	37,50
1000 mm / 120 mm	03920	39,39

Federzwinde

Die praktische Hilfe für kleine Holzarbeiten. Leicht und handlich, mit ergonomisch geformten 2-Komponenten-Griff. Weiche Softpads schützen empfindlichen Werkstücke,



Spannweite / Ausladung	Bestell-Nr.	Preis €
20 mm / 20 mm	04034	1,14
34 mm / 30 mm	04035	1,87
44 mm / 37 mm	04036	2,60
60 mm / 50 mm	04037	4,22
75 mm / 70 mm	04038	5,59

Rahmenspanner mit Gurt

Gurt: 3700 x 23 mm, einfache, schnelle Handhabung mit und ohne Eckstücke verwendbar. Aus Kunststoff mit Feststellklappen.



Bezeichnung	Bestell-Nr.	Preis €
Rahmenspanner	03989	10,71

Rahmenspanner

Bilderrahmenspanner mit Gurtband. Gurtband 4000 x 8 mm mit Feststellklammer. Mit 7 Endstücken, einfache Handhabung.

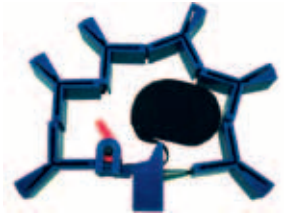

Bezeichnung	Bestell-Nr.	Preis €
Rahmenspanner	03987	5,10

Arbeitsgarnitur

Kompletter Satz Gehrungsspannklammern, je 8 Stück Klammern in 6 verschiedenen Größen und einer Spreizzange. Das komplette Set für den Profi im Klarsichtmagazin.



Anwendung und Spannbereich auf Klarsichtbox dargestellt. Spannklammern aus hochwertigem, gehärtetem Federstahl mit angeschliffenen Spitzen.

Bezeichnung	Bestell-Nr.	Preis €
Arbeitsgarnitur	03986	109,34

Leimzwingen

Aus Stahlblech gepresst, chromatisiert, mit starker Feder und Plastik-Klemmschutz.



Spannweite / Länge	Bestell-Nr.	Preis €
30 mm / 100 mm	03979	1,64
60 mm / 150 mm	03980	2,37

Gehrungszwinde 45°, Spritzguss

Für Bilderrahmen, Leisten usw., aus Spritzguss, lackiert. Spannweite 75 mm, Länge 230 mm.



Bezeichnung	Bestell-Nr.	Preis €
Gehrungszwinde	03985	6,95

Gehrungszwinde 45°

Für Bilderrahmen, Leisten usw., schwere Ausführung, mit Schnellverstellung, Spannweite 65 mm.



Bezeichnung	Bestell-Nr.	Preis €
Gehrungszwinde	03997	15,10

Leimspritze EXPRESS

Aus Kunststoff, auslaufsicher, unzerbrechlich. Ausführung mit einer spitzen Schraubdüse, mit 4 verschiedenen Wechseldüsen oder mit einer 13 mm Breitdüse.



Inhalt / Ausführung	Bestell-Nr.	Preis €
250 ml / 1 Schraubdüse	04006	2,75
250 ml / 4 Wechseldüsen	04007	6,39
250 ml / 13 mm Breitdüse	04008	4,04

Leimspargelbehälter TS Boy

Für flüssige Leime, Farben usw. Aus stabilem, schlagfestem Kunststoff, hohe Chemikalienbeständigkeit. Mit Pinselabstreifer, Verschlusskappe und Pinsel.



Inhalt	Bestell-Nr.	Preis
0,45 Liter	04009	16,36
0,95 Liter	04010	23,19
Ersatz-Pinsel Gr. 6	04013	3,17
Ersatz-Pinsel Gr. 12	04014	4,58

Kunststoff-Leimtopf

Säure- und chemikalienbeständig, dicht schließender Deckel, stapelbar, Farbe weiß, Deckel aus LO-PE, Dose aus HD-PE.



Inhalt	Bestell-Nr.	Preis
0,7 Liter	04005	3,00

Holzleim

Ohne Lösungsmittel. Universeller Weißleim mit höchster Bindefestigkeit für alle Holzarten und Holzwerkstoffe. Trocknet transparent. Offene Zeit ca. 10 Minuten, Presszeit zwischen 15 und 60 Minuten. Frischer Leim mit Wasser entfernbar.



Inhalt / Ausführung	Bestell-Nr.	Preis €
75 g / Flasche	04053	3,25
250 g / Flasche	04054	6,06
750 g / Flasche	04055	9,30
5000 g / Eimer	04056	39,41

Holzleim EXPRESS

Ohne Lösungsmittel. Besonders schnell abbindender, universeller Weißleim mit höchster Bindefestigkeit für alle Holzarten und Holzwerkstoffe. Trocknet transparent. Offene Zeit ca. 10 Minuten. Presszeit 4 – 15 Minuten. Frischer Leim mit Wasser entfernbar.



Inhalt / Ausführung	Bestell-Nr.	Preis €
75 g / Flasche	04057	3,78
250 g / Flasche	04058	6,85
750 g / Flasche	04059	12,20
5000 g / Eimer	04060	43,80

Holzleim wasserfest

Ohne Lösungsmittel. Universeller und wasserfester Weißleim nach EN 204 (D3) mit höchster Bindefestigkeit für alle üblichen Holzarten, Holzwerkstoffe und Schichtstoff-/ Holzverlegeplatten. Trocknet transparent. Offene Zeit ca. 10 Minuten. Presszeit zwischen 15 und 60 Minuten. Frischer Leim mit Wasser entfernbar.



Inhalt / Ausführung	Bestell-Nr.	Preis €
75 g / Flasche	04061	3,97
250 g / Flasche	04062	8,16
750 g / Flasche	04063	12,64
5000 g / Eimer	04064	54,26

Grundwerkzeugschublade Technik Holz

Mit 12-teiligem Werkzeugsatz BTH: 363 x 465 x 33 mm, Schubladenrahmen Buche massiv gezinkt, Schubladenboden aus Sperrholz, Holzoberfläche naturlackiert.



Bestückung	Bestell-Nr.	Preis €
1 Schreinerklüpfel, 105 mm	00036	
1 Holzwinkel, 150 mm	00044	
1 Stechbeitel, Klingebreite 16 mm	00061	
1 Schleifkorken	00087	
1 Feinsäge gerade Form, 250 mm	00105	
1 Hohlbeitel, Klingebreite, 16 mm	01755	
1 Kerbschnitzmesser, gerade	02115	
1 Nagelbohrer, 5 mm	02223	
1 Halbrundfeile, 250 mm, Hieb 1	02537	
1 Halbrundraspel, 250 mm, Hieb 2	02709	
1 Holzgliedermaßstab, 1 Meter	03042	
1 Zieh Klinge Schwanenhals	03896	

Bezeichnung	Bestell-Nr.	Preis €
Schublade Holz	15000	101,06

Tragbare Werkzeuglade Technik Holz

Mit 11-teiligem Werkzeugsatz BTH: 300 x 86 x 450 mm, Rückwand aus Buche-Sperrholz, mit ovalem Griffloch. Werkzeugblock Buche massiv, mit Bohrungen und Ausfräsungen, Holzoberfläche naturlackiert.



Bestückung	Bestell-Nr.	Preis €
1 Stechbeitel, Klingebreite 14 mm	00060	
1 Feinsäge gerade Form, 250 mm	20105	
1 Hohlbeitel, Klingebreite 14 mm	01754	
1 Vorstecher rund, Klinge 100 mm	02385	
1 Kabinettfeile, 200 mm, Hieb 1	02515	
1 Halbrundraspel, 200 mm, Hieb 2	02708	
1 Schreinerhammer, Breite 22 mm	02776	

1 Stahlmaßstab, Länge 300 mm	03053
1 Werkstattwinkel 100 x 70 mm	03130
1 PUK Universalsäge	03316
1 Bleistift, Härtegrad HB	09422

Bezeichnung	Bestell-Nr.	Preis €
Werkzeuglade Holz	11002	91,17

Grundwerkzeugblock Technik Holz

Mit 11-teiligem Werkzeugsatz,
BTH: 80 x 300 x 100 mm, Buche
massiv, mit Bohrungen und
Ausfräsungen, Holzoberfläche natur-
lackiert.

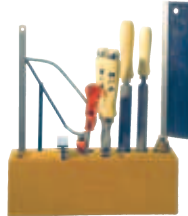

Bestückung	Bestell-Nr.	Preis €
1 Stechbeitel, Klingenbreite 14 mm	00060	
1 Feinsäge gerade Form, 250 mm	20105	
1 Hohlbeitel, Klingenbreite 14 mm	01754	
1 Vorstecher rund, Klinge 100 mm	02385	
1 Kabinettfeile, 200 mm, Hieb 1	02515	
1 Halbrundraspel, 200 mm, Hieb 2	02708	
1 Schreinerhammer, Breite 22 mm	02776	
1 Stahlmaßstab, Länge 300 mm	03053	
1 Werkstattwinkel, 100 x 70 mm	03130	
1 PUK Universalsäge	03316	
1 Bleistift, Härtegrad HB	09422	

Bezeichnung	Bestell-Nr.	Preis €
Grundwerkzeugblock Holz	14101	81,30

Grundwerkzeugschublade Schnitzen

Mit 15-teiligem Werkzeugsatz,
BTH: 363 x 465 x 33 mm,
Schubladenrahmen Buche massiv
gezinkt, Schubladenboden aus
Sperrholz, Holzoberfläche natur-
lackiert.



Bestückung	Bestell-Nr.	Preis €
1 Beitel 20 mm, Balleisen, Stich 1	01864	
1 Beitel 12 mm, flach, Stich 4	01891	
1 Beitel 18 mm, flach, Stich 4	01893	
1 Beitel 14 mm, Bohrer, Stich 4	01932	
1 Beitel 20 mm, Bohrer, Stich 10	01934	
1 Beitel 12 mm, gebogen, Stich 10	01952	
1 Beitel 20 mm, gebogen, Stich 10	01954	
1 Beitel 16 mm, gekröpft, Stich 5	01963	
1 Beitel 20 mm, gekröpft, Stich 5	01964	
1 Beitel 12 mm, Geissfuß, gekröpft Stich 41	01991	
1 Beitel 12 mm, Geissfuß gebogen Stich 45	02001	
1 Kerbschnitzmesser, gerade	02115	

1 Klüpfel	02830
1 Außentaster, Schenkel 200 mm	03087
1 Hohlmeißelstein, Korn 180	03543

Bezeichnung	Bestell-Nr.	Preis €
Schublade Schnitzen	15020	410,53

Gemeinschafts-Werkzeug sortiment Holz, Stufe 1

Technik Holz Grundausstattung Stufe 1

Bestückung	Bestell-Nr.	Preis €
2 Werkzeugblöcke	01413	
2 Halbrundfeile, 250 mm, Hieb 2	02541	
2 Rundfeile, 200 mm, Hieb 2	02553	
2 Rundraspel, 250 mm, Hieb 2	02709	
2 Rundraspel, 250 mm, Hieb 2	02716	
1 Schlitzschraubendreher, 7 mm	03612	
1 Schlitzschraubendreher, 10 mm	03614	
2 Hohlbeitel, Klingenbreite 28 mm	01761	
2 Hohlbeitel, Klingenbreite 24 mm	01759	
1 Stechbeitel, Klingenbreite 24 mm	00065	
1 Stechbeitel, Klingenbreite 20 mm	00063	
1 Stechbeitel, Klingenbreite 14 mm	00060	
1 Stechbeitel, Klingenbreite 10 mm	00058	
1 Stechbeitel, Klingenbreite 8 mm	00057	
1 Werkzeugblock	01400	
2 Beißzangen, 160 mm	03782	
1 Kombizange, 160 mm	03775	
1 Rundzange, 140 mm	03760	
1 Flachzange, 140 mm	03756	
1 Ziehklingenstahl mit Heft, Dreikant	03898	
1 Vorstecher 4-Kant, Klinge 100 mm	00086	
1 Durchschläger, 2 mm	02881	
1 Durchschläger, 4 mm	02883	
1 Taschenschieblehre, 150 mm	03057	
1 Spitzzirkel, Schenkellänge 200 mm	03081	
1 Schraubendreher Schlitz, 2,5 mm	03608	
1 Schraubendreher Schlitz, 3,5 mm	03609	
1 Schraubendreher Schlitz, 4,5 mm	03610	
1 Schraubendreher Schlitz, 5,5 mm	03611	
1 Werkzeugblock	01419	
10 Schreinerhämmer, Breite 22 mm	02776	
1 Werkzeugblock	01425	
5 Dekupiersägebögen, Blatt 165 mm	03280	
1 Doppelhobel	00003	
1 Schlichthobel	00005	
2 Gehrungsschneidladen, 250 mm	00033	
1 Handbohrmaschine, 0,8 mm	02205	
1 Maschinen-Krauskopf, 16 mm	02341	
1 Laubsägedrillbohrer	02370	
1 Spiralbohrersatz, 1 – 10 mm	02450	
1 Schlüsselfeilensatz, 6-teilig	02641	
2 Präzisionswinkel, 200 mm mit Maß	03010	
2 Präzisionswinkel, 300 mm mit Maß	03012	
5 Holzgliedermaßstäbe, 2 Meter	03046	
2 Feilenbürsten	03250	
2 Handsägen, 350 mm	03297	
1 Kombi-Bankstein	03542	
1 Hohlmeißelstein	03543	
2 Schraubzwingen, 400/120 mm	03940	

5 Schraubzwingen, 120/60 mm	03965
5 Schraubzwingen, 160/80 mm	03966
5 Schraubzwingen, 200/100 mm	03967
2 Klemmsia Zwingen, 200 mm	03960

Bezeichnung	Bestell-Nr.	Preis €
Technik Holz Stufe 1	14000	1203,29

Gemeinschafts-Werkzeug-sortiment Holz, Stufe 2

Technik Holz Grundausstattung Stufe

Bestückung	Bestell-Nr.
2 Doppelhobel, 240 mm	00003
1 Schlichthobel, 240 mm	00005
1 Schrophobel, 240 mm	00006
5 Schabhobel, 52 mm breit	00021
1 Stechbeitel, Klingenbreite 6 mm	00056
1 Stechbeitel, Klingenbreite 12 mm	00059
1 Stechbeitel, Klingenbreite 18 mm	00062
1 Stechbeitel, Klingenbreite 22 mm	00064
1 Stechbeitel, Klingenbreite 26 mm	00066
1 Absatzsäge, Blattlänge 600 mm	00100
1 Werkzeugblock	01420
2 Werkzeugblöcke	01425
1 Bohrsäge, Ø 6,5 mm	02377
2 Flachfeilen, 200 mm, Hieb 2	02525
2 Halbrundfeilen, 200 mm, Hieb 2	02540
2 Rundfeilen, 200 mm, Hieb 1	02550
1 Satz Schlüsselfeilen, 6-teilig	02641
2 Surform-Standardfeilen	02693
2 Dickofil-Normhalter, 260 mm	02700
2 Dickofil-Schneidblätter, 260 mm	02701
2 Halbrundraspeln, 200 mm, Hieb 2	02708
3 Feilenbürsten	03250
5 Dekupiersägebögen Blatt 165 mm	03280
1 Handsäge, 350 mm	03297
10 Laubsägebögen, mit Flügelmutter	03331
10 Pack Laubsägeblätter, Zahnung 2	03341
10 Laubsägetische	03355
1 Beißzange, 200 mm	03784
1 Hebelvornschneider, 180 mm	03809
1 Ziehklingsstahl mit Heft	03898
3 Klemmsia-Zwingen, 200 mm	03960
5 Schraubzwingen, 120 mm	03965
5 Schraubzwingen, 160 mm	03966
5 Schraubzwingen, 200 mm	03967
2 Schraubzwingen, 250 mm	03968
2 Schraubzwingen, 300 mm	03969

Bezeichnung	Bestell-Nr.	Preis €
Technik Holz Stufe 2	14006	1463,50

Gemeinschafts-Werkzeug-sortiment Holz, Stufe 3

Technik Holz Erweiterung Stufe 3

Bestückung	Bestell-Nr.
1 Rauhbank kurz, 500 mm	00002
2 Doppelhobel, 240 mm	00003
1 Bestoßhobel für Kunststoffkanten	00011
1 Simshobel, 260 mm	00012
1 Streichmaß mit 2 Stäben	00035
1 Spansäge, Blattlänge 700 mm	00099
1 Schittersäge, Blattlänge 700 mm	00101
1 Schweifsäge, Blattlänge 600 mm	00103
1 Werkzeugblock	01413
3 Hohlbeitel, Klingenbreite 24 mm	01759
3 Hohlbeitel, Klingenbreite 28 mm	01761
1 Krauskopfversenker mit Heft 12 mm	02236
1 Laubsägedrillbohrer	02370
2 Dreikantfeilen, 200 mm, Hieb 2	02562
2 Vierkantfeilen, 200 mm, Hieb 2	02572
2 Vogelzungenfeilen, 200 mm, Hieb 3	02646
2 Surform-Kombihobel	02690
2 Surform-Standardhobel	02691
2 Treppenbauerraspeln S-Form, Hieb 2	02722
2 Treppenbauerraspeln O-Form, Hieb 2	02724
2 Riffelraspel, flach 200 mm, Hieb 3	02725
2 Riffelraspel, flachspitz 200 mm, Hieb 3	02726
2 Riffelraspel, dreikant 200 mm, Hieb 3	02727
2 Riffelraspel, halbrund 200 mm, Hieb 3	02729
2 Riffelraspel, rund 200 mm, Hieb 3	02730
1 Präzisionschmiege, 300 mm	03026
1 Zentrierwinkel, 200 x 150 mm	03073
2 Einstrichsägen mit 3 Blättern	03282
1 Feinsäge, 250 mm, umlegbar	03285
1 Furniersäge	03289
1 Handsäge, 350 mm	03297
1 Stichsäge, 300 mm	03305
5 Ziehklingsen, Schwanenhalsform	03896
2 Schraubzwingen, 1000 mm	03935
2 Schraubzwingen, 600 mm	03938
2 Schraubzwingen, 800 mm	03939
3 Schraubzwingen, 400 mm	03940
5 Klemmsia-Zwingen, 200 mm	03960
3 Schraubzwingen, 250 mm	03968
3 Schraubzwingen, 300 mm	03969
1 Arbeitsgarnitur mit Spanklammern	03986

Bezeichnung	Bestell-Nr.	Preis €
Technik Holz Stufe 3	14001	2492,69

Grundwerkzeugsortiment im Blocksystem, Holz 10

Technik Holz für 10 Schüler

Bestückung	Bestell-Nr.	
10 Klüpfel kantig, 105 mm	00036	
2 Werkzeugblöcke	01419	
10 Stechbeitel, Klingenbreite 16 mm	00061	
1 Werkzeugblock	01412	
10 Schleifkorken	00087	
1 Werkzeugblock	01439	
10 Feinsägen gerade, 250 mm	00105	
1 Werkzeugblock	01410	
10 Hohlbeitel, Klingenbreite 16 mm	01755	
1 Werkzeugblock	01412	
10 Kerbschnitzmesser	02115	
1 Werkzeugblock	01401	
10 Halbrundfeilen, 250 mm, Hieb 1	02537	
1 Werkzeugblock	01413	
10 Halbrundraspeln, 250 mm, Hieb 2	02709	
1 Werkzeugblock	01413	
10 Stahlmaßstäbe, 400 mm	03050	
1 Werkzeugblock	01416	
10 Ziehklingen, rechteckig	03895	
1 Werkzeugblock	01410	
10 Ziehklingen Schwanenhals	03896	
Bezeichnung	Bestell-Nr.	Preis €
Technik Holz für 10 Schüler	14008	758,60

Grundwerkzeugsortiment im Blocksystem, Holz 20

Technik Holz für 20 Schüler

Bestückung	Bestell-Nr.	
20 Klüpfel kantig, 105 mm	00036	
4 Werkzeugblöcke	01425	
20 Stechbeitel, Klingenbreite 16 mm	00061	
2 Werkzeugblock	01412	
20 Schleifkorken	00087	
2 Werkzeugblock	01439	
20 Feinsägen gerade, 250 mm	00105	
2 Werkzeugblock	01410	
20 Hohlbeitel, Klingenbreite 18 mm	01756	
2 Werkzeugblock	01412	
20 Kerbschnitzmesser	02115	
1 Werkzeugblock	01400	
20 Halbrundfeilen, 250 mm, Hieb 1	02537	
2 Werkzeugblock	01413	
20 Halbrundraspeln, 250 mm, Hieb 2	02709	
2 Werkzeugblock	01413	
20 Stahlmaßstäbe, 400 mm	03050	
1 Werkzeugblock	01416	
20 Ziehklingen, rechteckig	03895	
2 Werkzeugblock	01410	
20 Ziehklingen Schwanenhals	03896	
Bezeichnung	Bestell-Nr.	Preis
Technik Holz für 20 Schüler	14002	1493,38





Metallwerkzeuge

Flachfeile nach DIN 7261 A

Mit hoher Schnittleistung,
gleichmäßiger Hieb,
mit Kunststoffheft.
Farbe blau.



Länge	Hieb	Bestell-Nr.	Preis €
150 mm	1	02520	5,11
150 mm	2	02524	3,41
150 mm	3	02528	3,80
200 mm	1	02521	4,37
200 mm	2	02525	4,41
200 mm	3	02529	5,00
250 mm	1	02522	5,15
250 mm	2	02526	5,64
250 mm	3	02530	6,60
300 mm	1	02523	8,04
300 mm	2	02527	8,50
300 mm	3	02531	9,10

Vierkantfeile nach DIN 7261 A

Mit hoher Schnittleistung,
gleichmäßiger Hieb,
mit Kunststoffheft.
Farbe blau.



Länge	Hieb	Bestell-Nr.	Preis €
150 mm	1	02507	3,54
150 mm	2	02508	3,59
150 mm	3	02509	4,16
200 mm	1	02570	3,67
200 mm	2	02572	3,99
200 mm	3	02574	4,20
250 mm	1	02571	4,90
250 mm	2	02573	5,24
250 mm	3	02575	5,54
300 mm	1	02576	4,53
300 mm	2	02577	7,57
300 mm	3	02578	8,50

Rundfeile nach DIN 7261 A

Mit hoher Schnittleistung,
gleichmäßiger Hieb,
mit Kunststoffheft.
Farbe blau.



Länge	Hieb	Bestell-Nr.	Preis €
150 mm	1	02547	3,54
150 mm	2	02548	3,54
150 mm	3	02549	3,95
200 mm	1	02550	3,65
200 mm	2	02553	3,80
200 mm	3	02556	4,41
250 mm	1	02551	4,90
250 mm	2	02554	5,15

Länge	Hieb	Bestell-Nr.	Preis €
250 mm	3	02557	5,32
300 mm	1	02552	7,16
300 mm	2	02555	7,51
300 mm	3	02558	7,91

Halbrundfeile nach DIN 7261 A

Mit hoher Schnittleistung,
gleichmäßiger Hieb,
mit Kunststoffheft.
Farbe blau.



Länge	Hieb	Bestell-Nr.	Preis €
150 mm	1	02535	4,48
150 mm	2	02539	4,77
150 mm	3	02543	5,03
200 mm	1	02536	5,60
200 mm	2	02540	6,09
200 mm	3	02544	6,43
250 mm	1	02537	7,31
250 mm	2	02541	8,50
250 mm	3	02545	8,65
300 mm	1	02538	10,81
300 mm	2	02542	11,56
300 mm	3	02546	12,39



Dreikantfeile nach DIN 7261 A

Mit hoher Schnittleistung,
gleichmäßiger Hieb,
mit Kunststoffheft.
Farbe blau.



Länge	Hieb	Bestell-Nr.	Preis €
150 mm	1	02512	4,30
150 mm	2	02513	4,44
150 mm	3	02514	4,99
200 mm	1	02560	4,56
200 mm	2	02562	4,94
200 mm	3	02564	5,15
250 mm	1	02561	6,28
250 mm	2	02563	6,49
250 mm	3	02565	7,04
300 mm	1	02566	9,29
300 mm	2	02567	9,69
300 mm	3	02568	10,11

Leichtmetallfeile halbrund

Mit hoher Schnittleistung,
gleichmäßiger Hieb,
mit Kunststoffheft.
Farbe blau.



Länge	Hieb	Bestell-Nr.	Preis €
200 mm	2	02648	11,50
250 mm	2	02647	14,34

Schlüsselfeilen-Satz

In 6 verschiedenen Formen mit
Holzheft. Je 1 x flachstumpf,
halbrund, dreikant, vierkant, rund
und flachspitz. In Kunststoff-Tasche.



Länge	Hieb	Bestell-Nr.	Preis €
100 mm	2	02641	9,49

Nadelfeilen-Satz

In 6 verschiedenen Formen.
Je 1 x flachstumpf, halbrund,
dreikant, vierkant, rund und
flachspitz. In Kunststoff-Tasche.



Länge	Hieb	Bestell-Nr.	Preis €
140 mm	3	02644	18,48

Dreikanthohlschaber

Aus CV-Stahl,
mit lackiertem Heft.



Länge	Bestell-Nr.	Preis €
100 mm	05156	6,32

Dreikant-Vollschaber

Aus CV-Stahl,
mit lackiertem Heft



Länge	Bestell-Nr.	Preis €
100 mm	05157	6,32

Kantenentgrater HSS

Ideal zum Entgraten von Kanten,
Rohren und Blechen. Klingen zum
Auswechseln, mit Magazinheft.
Komplett mit 1 Klinge E-100.



Bezeichnung	Bestell-Nr.	Preis €
Kantenentgrater	02993	5,10

Ersatz-Klingen für Kantenentgrater

HSS-Klinge

E-100: Für innere und äußere
Entgratarbeiten für lange spanende
Werkstoffe wie Stahl, Alu, Kusto.

E-200: Für kurzspanende Werkstoffe

wie Messing und Guss. In beide Richtungen einsetzbar.

E-300: Für starke Grate an geraden Kanten und Keilnuten.



Bezeichnung	Bestell-Nr.	Preis €
E-100	02994	1,76
E-200	02995	1,76
E-300	02996	1,76

Feilenbürste

Besatz 115 x 40 mm,
Körper aus Holz.



Bezeichnung	Bestell-Nr.	Preis €
Feilenbürste	03250	3,34

Kontaktfeile

Mit Griffangel.

Hieblänge 80 mm,

Breite 8 mm.

In Kunststoff-Tasche.

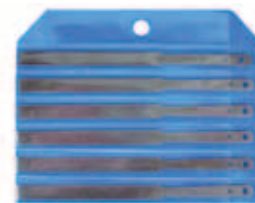

Länge	Hieb	Bestell-Nr.	Preis €
150 mm	2	02649	1,60

Rohrabschneider

Für Kupfer, Messing, Alu und dünn-
wandige Stahlrohre, mit geringerem
Vorschub auch für VA-Material
geeignet. Mit 2 Führungsrollen.

Entgrater im Griff, freilaufende

Spindel. Für Rohre von 3 – 35 mm Durchmesser.



Bezeichnung	Bestell-Nr.	Preis €
Rohrabschneider	03891	17,22
Ersatzrädchen 19 x 5 x 5	03893	2,46

Rohrabschneider mini

Für Kupfer-, Messing-, Alu- und
dünnwandige Stahlrohre, mit
geringerem Vorschub auch für
VA-Material geeignet.

Mit 2 Führungsrollen. Für Rohre
von 3 – 16 mm Durchmesser.



Bezeichnung	Bestell-Nr.	Preis €
Rohrabschneider mini	03892	11,00
Ersatzrädchen 19 x 5 x 5	03893	2,46

PUK-Universalsäge

Mit verstellbarem Holzgriff, Bügel aus 6 mm Rundstahl verzinkt, mit Universalsägeblatt 150 mm.

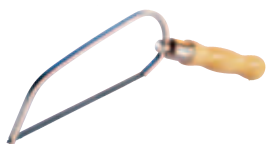

Bezeichnung	Bestell-Nr.	Preis €
PUK-Universalsäge	03317	7,16
Sägeblätter Holz, 12 St./ Pack.	03318	3,53
Sägeblätter Metall, 12 St./ Pack.	03319	4,26
Sägeblätter Universal, 1 Dzd.	03303	4,26
Sägeblätter Sortiment, 1 Dzd.	03304	7,01

PUK-Universalsäge

Mit feststehendem Holzgriff, Bügel aus 6 mm Rundstahl verzinkt, mit Universalsägeblatt 150 mm.



Bezeichnung	Bestell-Nr.	Preis €
PUK-Universalsäge	03316	3,95
Sägeblätter Holz, 1 Dzd.	03318	3,53
Sägeblätter Metall, 1 Dzd.	03319	4,26
Sägeblätter Universal, 1 Dzd.	03303	4,26
Sägeblätter Sortiment, 1 Dzd.	03304	7,01

Dekupiersägebogen

Aus Flachstahl 10 x 5 mm, vernickelt, Ausladung 110 mm, mit Stiftblatt für Holz 162 mm Stiftabstand.

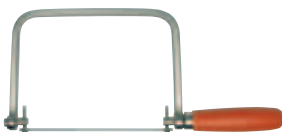

Bezeichnung	Bestell-Nr.	Preis €
Dekupiersägebogen	03280	6,86
Sägeblätter Holz 12 St./Tüte	03281	4,10
Sägeblätter Metall 12 St./Tüte	03286	6,95

Metallsägebogen

Aus Vierkantrohr mit Pistolengriff und Blattspannung, mit 2-K-Heft, Bi-Metallblatt 300 mm.



Bezeichnung	Bestell-Nr.	Preis €
Metallsägebogen	03308	10,46
HSS-duoflex Bimetall-Sägeblatt	03311	1,24
Sägeblatt beidseitig 24 ZpZ	03310	0,86

Metallsägebogen aus Flachstahl

Mit unverlierbaren Spannstiften, 18 x 8 mm, schwere Ausführung, Bügel und Griff lackiert. Mit Bi-Metallsägeblatt Länge 300 mm.



Bezeichnung	Bestell-Nr.	Preis €
Metallsägebogen	03314	8,36
HSS-duoflex Bimetall-Sägeblatt	03311	1,24
Sägeblatt beidseitig 24ZpZ	03310	0,86

Handblechscherer Knabber

Mit Spanbrecher, schneidet verformungsfrei, Ausführung Stahlblech vernickelt, mit 2-Komponenten-Griffen. Schneidet Bleche bis 1,2 mm, Länge 270 mm.



Bezeichnung	Bestell-Nr.	Preis €
Knabber 270 mm	03424	33,54

Loch-Blechscherer

Scherenkopf und Griff aus einem Stück geschmiedet. Schneiden induktivgehärtet, Griffe lackiert.



Bezeichnung	Bestell-Nr.	Preis €
Lochscherer 250 mm, rechts	03435	15,45
Lochscherer 250 mm, links	03436	15,45

Ideal Blechscherer, Universal-Blechscherer

Scherenkopf und Griff aus einem Stück geschmiedet, Schneiden induktivgehärtet, Gewerbeverschraubung nachstellbar. Schenkel tauchisoliert.



Bezeichnung	Bestell-Nr.	Preis €
Blechscherer rechts, 260 mm	03420	27,74
Blechscherer rechts, 280 mm	03421	19,42
Blechscherer links, 260 mm	03422	27,74
Blechscherer links, 280 mm	03423	19,42

Figuren- und Durchlaufschere

Ergonomisch geformte 2-Komponentengriffe. Schenkel selbstöffnend, mit Arretierung. Schneidet Bleche bis 1,2 mm und Edelstahl bis 0,7 mm. Für Figurenschnitte und kurze, gerade Schnitte. Schneiden aus geschmiedetem CV-Stahl, gezahnt, induktiv gehärtet.



Bezeichnung	Bestell-Nr.	Preis €
Figurenschere, rechts	03438	15,79
Figurenschere, links	03439	15,73

Blechscherer Berliner Form

Scherenkopf und Griff aus einem Stück geschmiedet. Schneiden induktivgehärtet, Griffe lackiert.



Bezeichnung	Bestell-Nr.	Preis €
Blechscherer, 225 mm	03431	12,83
Blechscherer, 250 mm	03432	13,10

Tafel-Blechscherer, Pelikan-Schere

Scherenkopf und Griff aus einem Stück geschmiedet. Schneiden induktivgehärtet, Griffe lackiert.



Bezeichnung	Bestell-Nr.	Preis €
Tafel-Blechscherer, 300 mm rechts	03433	21,61

Goldschmiedeschere

Mit Griffaugen, Stahl geschmiedet, Schneiden poliert, Griffe schwarz lackiert. Länge 180 mm.



Bezeichnung	Bestell-Nr.	Preis €
Gerade Schneide	03447	5,80
Gebogene Schneide	03448	6,36

Bolzenschneider

Mit Stahlrohrschenkeln pulverbeschichtet, mit Exzenternachstellung und Kunststoffgriffen.



Bezeichnung	Bestell-Nr.	Preis €
Bolzenschneider, 350 mm	03887	29,23
Bolzenschneider, 460 mm	03850	42,59
Bolzenschneider, 620 mm	03888	53,46

Flachzange nach DIN ISO 5745

Gesenkgeschmiedet aus hochwertigem Spezial-Werkzeugstahl. Einzeln vergütet im Hochfrequenz-Induktions-Härteverfahren. Alle Schneiden sind induktiv zusatzgehärtet. Feinpolierte Oberfläche, Griffe mit PVC Tauchbeschichtung, Farbe rot. Mit langen Backen.



Bezeichnung	Bestell-Nr.	Preis €
Flachzange, 160 mm	03742	9,51

Rundzange nach DIN ISO 5745

Gesenkgeschmiedet aus hochwertigem Spezial-Werkzeugstahl. Einzeln vergütet im Hochfrequenz-Induktions-Härteverfahren. Alle Schneiden sind induktiv zusatzgehärtet. Feinpolierte Oberfläche, Griffe mit PVC Tauchbeschichtung, Farbe rot. Mit langen Backen.



Bezeichnung	Bestell-Nr.	Preis €
Rundzange, 160 mm	03743	9,66

Kombizange nach DIN ISO 5746

Gesenkgeschmiedet aus hochwertigem Spezial-Werkzeugstahl. Einzeln vergütet im Hochfrequenz-Induktions-Härteverfahren. Alle Schneiden sind induktiv zusatzgehärtet. Feinpolierte Oberfläche, Griffe mit PVC Tauchbeschichtung, Farbe rot. Mit Schneide.



Bezeichnung	Bestell-Nr.	Preis €
Kombizange, 160 mm	03775	10,81
Kombizange, 180 mm	03776	15,23

Flachzange nach DIN ISO 5745

Gesenkgeschmiedet aus hochwertigem Spezial-Werkzeugstahl. Einzeln vergütet im Hochfrequenz-Induktions-Härteverfahren. Alle Schneiden sind induktiv zusatzgehärtet. Feinpolierte Oberfläche, Griffe mit PVC Tauchbeschichtung, Farbe rot. Mit kurzen Backen.



Bezeichnung	Bestell-Nr.	Preis €
Flachzange, 140 mm	03756	8,82
Flachzange, 160 mm	03757	10,10

Rundzange nach DIN ISO 5745

Gesenkgeschmiedet aus hochwertigem Spezial-Werkzeugstahl. Einzeln vergütet im Hochfrequenz-Induktions-Härteverfahren. Alle Schneiden sind induktiv zusatzgehärtet. Feinpolierte Oberfläche, Griffe mit PVC Tauchbeschichtung, Farbe rot. Mit kurzen Backen.



Bezeichnung	Bestell-Nr.	Preis €
Rundzange, 140 mm	03760	8,82
Rundzange, 160 mm	03761	11,09



Radio-/Telefonzange nach DIN ISO 5745

Gesenkgeschmiedet aus hochwertigem Spezial-Werkzeugstahl. Einzeln vergütet im Hochfrequenz-Induktions-Härteverfahren. Alle Schneiden sind induktiv zusatzgehärtet. Feinpolierte Oberfläche, Griffe mit PVC Tauchbeschichtung, Farbe rot. Mit Schneide und flachrunden Spitzen.



Bezeichnung	Bestell-Nr.	Preis €
Radiozange, 145 mm	03766	9,24
Radiozange, 160 mm	03767	10,35

Radio-/Telefonzange 40° gebogen nach DIN ISO 5745

Gesenkgeschmiedet aus hochwertigem Spezial-Werkzeugstahl. Einzeln vergütet im Hochfrequenz-Induktions-Härteverfahren. Alle Schneiden sind induktiv zusatzgehärtet. Feinpolierte Oberfläche, Griffe mit PVC Tauchbeschichtung, Farbe rot. 40° gebogen. Mit Schneide und flachrunden Spitzen.



Bezeichnung	Bestell-Nr.	Preis €
Radiozange, 160 mm	03744	12,45

Kettenzange nach DIN ISO 5743

(Schmuckbiege-, Rosenkranzzange)

Gesenkgeschmiedet aus hochwertigem Spezial-Werkzeugstahl. Einzeln vergütet im Hochfrequenz-Induktions-Härteverfahren. Alle Schneiden sind induktiv zusatzgehärtet. Feinpolierte Oberfläche, Griffe mit PVC Tauchbeschichtung, Farbe rot. Mit Schneide.



Bezeichnung	Bestell-Nr.	Preis €
Kettenzange, 130 mm	03765	13,44

Seitenschneider – Medium nach DIN ISO 5749

Gesenkgeschmiedet aus hochwertigem Spezial-Werkzeugstahl. Einzeln vergütet im Hochfrequenz-Induktions-Härteverfahren. Alle Schneiden sind induktiv zusatzgehärtet. Feinpolierte Oberfläche, Griffe mit PVC Tauchbeschichtung, Farbe rot. Für weichen und mittelharten Draht, Schwedische Form.



Bezeichnung	Bestell-Nr.	Preis €
Seitenschneider, 145 mm	03745	9,76
Seitenschneider, 160 mm	03746	10,46
Seitenschneider, 180 mm	03747	12,35

Vorschneider nach DIN ISO 5748

Gesenkgeschmiedet aus hochwertigem Spezial-Werkzeugstahl. Einzeln vergütet im Hochfrequenz-Induktions-Härteverfahren. Alle Schneiden sind induktiv zusatzgehärtet. Feinpolierte Oberfläche, Griffe mit PVC Tauchbeschichtung, Farbe rot. Für harten Draht.



Bezeichnung	Bestell-Nr.	Preis €
Vorschneider, 180 mm	03806	12,50

Hebelvorschneider nach DIN ISO 5239

Mit vierfachem Gewebe, für Stahldraht von 3/4/4,5 mm Durchmesser. Schneiden induktivgehärtet.



Bezeichnung	Bestell-Nr.	Preis €
Hebelvorschneider, 180 mm	03809	49,07
Hebelvorschneider, 235 mm	03803	42,84

Mechanikerzange nach DIN ISO 5745

Gesenkgeschmiedet aus hochwertigem Spezial-Werkzeugstahl. Einzeln vergütet im Hochfrequenz-Induktions-Härteverfahren. Alle Schneiden sind induktiv zusatzgehärtet. Feinpolierte Oberfläche, Griffe mit PVC Tauchbeschichtung, Farbe rot. Ohne Schneide und flachrunden Spitzen.



Bezeichnung	Bestell-Nr.	Preis €
Mechanikerzange 160 mm	03749	7,94

Seitenschneider – hart nach DIN ISO 5745

Gesenkgeschmiedet aus hochwertigem Spezial-Werkzeugstahl. Einzeln vergütet im Hochfrequenz-Induktions-Härteverfahren. Alle Schneiden sind induktiv zusatzgehärtet.



Feinpolierte Oberfläche, Griffe mit PVC Tauchbeschichtung, Farbe rot. Für weichen und harten Draht, Schwedische Form.

Bezeichnung	Bestell-Nr.	Preis €
Seitenschneider, 145 mm	03780	11,51
Seitenschneider, 160 mm	03779	12,35
Seitenschneider, 180 mm	03781	14,03

Kraft-Seitenschneider C60 nach DIN ISO 5749

Gesenkgeschmiedet aus hochwertigem Spezial-Werkzeugstahl. Einzeln vergütet im Hochfrequenz-Induktions-Härteverfahren. Alle Schneiden sind induktiv zusatzgehärtet. Feinpolierte Oberfläche, Griffe mit PVC Tauchbeschichtung, Farbe rot. Für weichen und Pianodraht.



Bezeichnung	Bestell-Nr.	Preis €
Kraft-Seitenschneider, 160 mm	03720	15,19
Kraft-Seitenschneider, 180 mm	03721	16,84

Sicherungsringzange – Seegerzange nach DIN ISO 5254 A

Für Aussenringe, gesenkgeschmiedet, aus Chrom-Vanadium Stahl, Kopf brüniert, Schenkel rot tauchisoliert. Für Wellenringe nach DIN 471 und DIN 983.



Wellenringe	Bestell-Nr.	Preis €
A0 / 3 – 10 mm	03842	11,59
A1 / 10 – 25 mm	03843	10,71
A2 / 19 – 60 mm	03844	11,34
A3 / 40 – 100 mm	03845	14,85
A4 / 85 – 165 mm	03846	23,19

**Sicherungsringzange –
Seegerzange nach DIN ISO 5254 B**
Für Außenringe, 90° gekröpft, gesenkgeschmiedet, aus Chrom-Vanadium Stahl, Kopf brüniert, Schenkel rot tauchisoliert. Für Wellenringe nach DIN 471 und DIN 983.



Wellenringe	Bestell-Nr.	Preis €
A01 / 3 – 10 mm	03847	12,47
A11 / 10 – 25 mm	03848	11,34
A21 / 19 – 60 mm	03849	12,20
A31 / 40 – 100 mm	03854	15,73
A41 / 85 – 165 mm	03855	24,15

**Sicherungsringzange –
Seegerzange nach DIN ISO 5256 C**
Für Innenringe, gesenkgeschmiedet, aus Chrom-Vanadium Stahl, Kopf brüniert, Schenkel rot tauchisoliert. Für Bohrungsringe nach DIN 472 und DIN 984.



Bohrungsringe	Bestell-Nr.	Preis €
J0 / 8 – 15 mm	03856	10,46
J1 / 10 – 25 mm	03857	10,10
J2 / 19 – 60 mm	03858	10,71
J3 / 40 – 100 mm	03859	13,69
J4 / 85 – 170 mm	03863	21,25

**Sicherungsringzange –
Seegerzange nach DIN ISO 5256 D**
Für Innenringe, 90° gekröpft, gesenkgeschmiedet, aus Chrom-Vanadium Stahl, Kopf brüniert, Schenkel rot tauchisoliert. Für Bohrungsringe nach DIN 472 und DIN 984.



Bohrungsringe	Bestell-Nr.	Preis €
J01 / 8 – 15 mm	03864	11,34
J11 / 10 – 25 mm	03870	10,99
J21 / 19 – 60 mm	03871	11,34
J31 / 40 – 100 mm	03872	14,32
J41 / 85 – 170 mm	03873	24,15

**Wasserpumpenzange
nach DIN ISO 8976**

gesenkgeschmiedet, aus CV-Stahl, gehärtet auf 56 HRC, mit durchgestecktem Gelenk und "Quick-Snap"-Mechanik (10-fach Raste) für Einstellung ohne Druckknopf. Griffe mit PVC-Tauchbeschichtung, Farbe rot.



Länge	Bestell-Nr.	Preis €
240 mm	03715	21,52

Wasserpumpenzange, verchromt

Mit gefrästen Führungsrillen, CV verchromt, Backen mit Brennerloch, Schenkel mit Handschutz-Isolierung.



Länge	Bestell-Nr.	Preis €
240 mm	03882	5,63

Wasserpumpenzange

Mit Schraube, Griffe mit Tauchbeschichtung. Länge 240 mm.



Länge	Bestell-Nr.	Preis €
240 mm	03851	14,60

Gripzange

Mit geschmiedeten Backen, Schnell-Lösehebel und Drahtschneider, CV vernickelt, mit Halbrund-Maulform.



Länge	Bestell-Nr.	Preis €
180 mm	03852	6,06

Eckrohrzange

Aus CV Stahl geschmiedet, mit geschweiftem Doppel-T-Griff, blau lackiert.



Länge / für Rohre	Bestell-Nr.	Preis €
320 mm / bis 1"	03753	20,45
405 mm / bis 1½"	03754	29,67
550 mm / bis 2"	03755	48,90

Handfeilkloben / Stiefeilkloben

Aus Spezial-Werkzeugstahl, gesenkgeschmiedet, mit Flügelmutter, verzinkt.



Ausführung / Länge	Bestell-Nr.	Preis €
Handfeilkloben, 100 mm	04090	11,86
Handfeilkloben, 120 mm	04091	18,81
Stiefeilkloben, 130 mm	04092	31,20

Greifzangen / Nadelzangen

Gesenkgeschmiedet aus hochwertigem Spezial-Werkzeugstahl. In Öl gehärtet und angelassen. Feinpolierte Oberfläche, glatt geschliffene Greifflächen, mit besonders langer Backenlänge von 55 mm, Griffe mit PVC Tauchbeschichtung, Farbe rot.



Länge	Bestell-Nr.	Preis €
160 mm	03795	24,96

Langbeckzangen – Knipex nach DIN ISO 5745

Gesenkgeschmiedet aus hochwertigem Spezial-Werkzeugstahl. In Öl gehärtet und angelassen. Feinpolierte Oberfläche, Griffe mit PVC Tauchbeschichtung, Farbe rot.

Form 1: Mit langen, flachen Backen, Greifflächen gezahnt.

Form 2: Mit langen, flach-runden Backen, Greifflächen gezahnt.

Form 3: Mit langen, runden Backen, Greifflächen glatt geschliffen.



Form / Länge	Bestell-Nr.	Preis
Form 1, 140 mm	03832	16,34
Form 2, 140 mm	03831	16,34
Form 3, 140 mm	03798	16,34
Form 1, 160 mm	03788	16,76
Form 2, 160 mm	03789	17,07
Form 3, 160 mm	03790	16,65

Kombizange – Knipex nach DIN ISO 5746

Gesenkgeschmiedet aus hochwertigem Spezial-Werkzeugstahl. In Öl gehärtet und angelassen. Verchromte Oberfläche, mit Schneiden für weichen, harten und Piano-draht, Schneiden zusätzlich induktiv gehärtet, Schneidhärte ca. 64 HRC. Besonders verschleißfeste Greifbacken durch zusätzliche Härtung, Härte der Greifbacken ca. 53 HRC. Griff isoliert mit zweifarbigen Mehrkomponenten-Griffhüllen, 1000 V, VDE geprüft.



Länge	Bestell-Nr.	Preis €
160 mm	03825	31,50
190 mm	03826	34,96

Greifzangen / Feinmechanikerzangen – Knipex nach DIN ISO 9655

Gesenkgeschmiedet aus hochwertigem Spezial-Werkzeugstahl.

In Öl gehärtet und angelassen.

Feinpolierte Oberfläche, eingelegtes Gelenk,

Griffe mit PVC Tauchbeschichtung, Farbe rot.

Form 1: Mit flachen, breiten Backen

Form 2: Mit flachen, spitzen Backen

Form 3: Mit flach-runden Backen

Form 4: Mit runden, spitzen Backen



Form / Länge	Bestell-Nr.	Preis €
Form 1, 125 mm	03791	18,14
Form 2, 125 mm	03792	18,14
Form 3, 125 mm	03793	18,14
Form 4, 125 mm	03794	17,49

Verdrahtungszange – Knipex

Gesenkgeschmiedet aus hochwertigem Spezial-Werkzeugstahl. In Öl gehärtet und angelassen. Feinpolierte Oberfläche, Präzisions-Schneiden zusätzlich induktiv gehärtet, Schneidhärte ca. 60 HRC, mit Präzisions-Abisolierlöchern, zum Crimpen von Aderendhülsen, Griffe mit PVC Tauchbeschichtung, Farbe rot.



Länge	Bestell-Nr.	Preis €
160 mm	03841	31,25

Kombizange – Knipex nach DIN ISO 5746

Gesenkgeschmiedet aus hochwertigem Spezial-Werkzeugstahl. In Öl gehärtet und angelassen. Verchromte Oberfläche, mit Schneiden für weichen und harten Draht, Schneiden zusätzlich induktiv gehärtet, Schneidhärte ca. 60 HRC. Griff isoliert mit zweifarbigen Mehrkomponenten-Griffhüllen, 1000 V, VDE geprüft.



Länge	Bestell-Nr.	Preis €
160 mm	03827	22,70
180 mm	03828	24,36
200 mm	03829	27,30

Flachzange – Knipex nach DIN ISO 5745

Gesenkgeschmiedet aus hochwertigem Spezial-Werkzeugstahl. In Öl gehärtet und angelassen. Verchromte Oberfläche, kurze, flache Backen, Greifflächen gezahnt. Griff isoliert mit zweifarbigen Mehrkomponenten-Griffhüllen, 1000 V, VDE geprüft.



Länge	Bestell-Nr.	Preis €
160 mm	03836	23,71

Langbeckzange – Knipex nach DIN ISO 5745

Gesenkgeschmiedet aus hochwertigem Spezial-Werkzeugstahl. In Öl gehärtet und angelassen. Verchromte Oberfläche. Griff isoliert mit zweifarbigen Mehrkomponenten-Griffhüllen, 1000 V, VDE geprüft.

Form 1: Mit langen, flachen Backen, Greifflächen gezahnt.



Länge	Bestell-Nr.	Preis
160 mm	03840	26,06

Rundzange – Knipex nach DIN ISO 5745

Gesenkgeschmiedet aus hochwertigem Spezial-Werkzeugstahl. In Öl gehärtet und angelassen. Verchromte Oberfläche. Kurze, runde Backen, präzisionsgeschliffen, glatte Spitzen. Griff isoliert mit zweifarbigen Mehrkomponenten-Griffhüllen, 1000 V, VDE geprüft.



Länge	Bestell-Nr.	Preis €
160 mm	03837	23,06

Abisolierzange – Knipex

Gesenkgeschmiedet aus hochwertigem Spezial-Werkzeugstahl. In Öl gehärtet und angelassen. Verchromte Oberfläche, einfache Verstellung auf den gewünschten Draht- oder Litzendurchmesser durch Rändelschraube und Kontermutter, für ein-, mehr- und feindrähtige Leiter mit Kunststoff- oder Gummiisolation. Mit Öffnungsfeder. Griff isoliert mit zweifarbigem Mehrkomponenten-Griffhüllen, 1000 V, VDE geprüft.



Länge	Bestell-Nr.	Preis €
160 mm	03830	28,31

Seitenschneider nach DIN ISO 5749 – Knipex

Gesenkgeschmiedet aus hochwertigem Spezial-Werkzeugstahl. In Öl gehärtet und angelassen. Verchromte Oberfläche, Präzisions-Schneiden für weichen und harten Draht, Schneiden zusätzlich induktiv gehärtet, Schneidhärte ca. 62 HRC, schlanke Kopfform, mit Facette, Griff isoliert mit zweifarbigem Mehrkomponenten-Griffhüllen, 1000 V, VDE geprüft.



Länge	Bestell-Nr.	Preis €
160 mm	03835	27,85

Wasserpumpenzange „Cobra“ nach DIN ISO 8976

mit durchgestecktem Gelenk, Einstellung per Knopfdruck direkt am Werkstück, selbstklemmend an Rohren und Muttern. Härte der Zähne ca. 61 HRC. Aus Chrom-Vanadium Elektro Stahl, Kopf poliert und brüniert. Schenkel mit rutschhemmendem Kunststoff überzogen.



Länge	Bestell-Nr.	Preis €
180 mm	03722	25,09
250 mm	03723	26,71

Flachrundzange/ Storchenschnabelzange nach DIN ISO 5745 – Knipex

Gesenkgeschmiedet aus hochwertigem Spezial-Werkzeugstahl. In Öl gehärtet und angelassen. Verchromte Oberfläche. Flach-runde, lange Backen, Greifflächen gezahnt, mit Schneiden für mittelharthen und harten Draht. Schneiden zusätzlich induktiv gehärtet, Schneidhärte ca. 61 HRC. Griff isoliert mit zweifarbigem Mehrkomponenten-Griffhüllen, 1000 V, VDE geprüft.
Form 1: Mit langen geraden Backen
Form 2: 40° gewinkelte Backen



Länge / Form	Bestell-Nr.	Preis €
200 mm / Form 1	03838	26,77
200 mm / Form 2	03839	31,12

Seitenschneider – Knipex nach DIN ISO 5749

Gesenkgeschmiedet aus hochwertigem Spezial-Werkzeugstahl. In Öl gehärtet und angelassen. Feinpolierte Oberfläche, Präzisions-Schneiden für weichen und harten Draht, Schneiden zusätzlich induktiv gehärtet, Schneidhärte ca. 62 HRC, schlanke Kopfform, mit Facette, Griffe mit PVC Tauchbeschichtung, Farbe rot.



Länge	Bestell-Nr.	Preis €
160 mm	03834	16,46

Electronic Super-Knips – Knipex nach DIN ISO 9654

Gesenkgeschmiedet aus hochwertigem Spezial-Werkzeugstahl. In Öl gehärtet und angelassen. INOX-Rostfrei, präzisionsgeschliffene Schneiden ohne Facette zum flächengleichen Trennen. Gelenk mit Edelstahlriet, mit Öffnungsfeder und Öffnungsbegrenzung. Schneidhärte ca. 54 HRC. Mit zweifarbigem Mehrkomponenten-Griffhüllen.



Länge	Bestell-Nr.	Preis €
125 mm	03797	22,99

Wasserpumpenzange „Alligator“ – Knipex nach DIN ISO 8976

mit durchgestecktem Gelenk, selbstklemmend an Rohren und Muttern. Härte der Zähne ca. 61 HRC. Aus Chrom-Vanadium Elektro Stahl, Kopf poliert und brüniert. Schenkel mit rutschhemmendem Kunststoff überzogen.



Länge	Bestell-Nr.	Preis €
180 mm	03736	18,80
250 mm	03737	20,11
300 mm	03738	30,11

Schlosserhammer nach DIN 1041

Sauber verarbeitet, mit schwarz-abgesetztem, geschweiftem Eschenstiel.



Kopfgewicht in g	Bestell-Nr.	Preis €
100 g	02761	3,00
200 g	02762	3,70
300 g	02763	4,58
400 g	02771	5,10
500 g	02764	5,88
600 g	02769	6,95
800 g	02770	8,44

Schlosserhammer Rotband nach DIN 1041

Sicherheits-Ausführung mit Stiel-schutzhülse und 2-farbigem, geschweiftem Eschenstiel.



Kopfgewicht in g	Bestell-Nr.	Preis €
100 g	02765	10,82
200 g	02766	10,99
300 g	02767	12,20
500 g	02768	12,96

Treibhammer

Bahnen verschieden stark hochrund gewölbt, Oberfläche fein poliert. Mit geschweiftem Eschenstiel.



Kopfgewicht	Bestell-Nr.	Preis €
250 g	02789	29,55
375 g	02790	29,55

Sickenhammer

Bahnen verschieden stark, gerade Form. Oberfläche fein poliert. Mit geschweiftem Eschenstiel.



Kopfgewicht	Bestell-Nr.	Preis €
200 g	02759	29,55
300 g	02760	29,55

Schlichthammer

Eine Rund- und eine Vierkant-Bahn, beide Bahnen flach. Oberfläche fein poliert. Mit geschweiftem Eschenstiel.



Kopfgewicht	Bestell-Nr.	Preis €
200 g	02755	29,55
375 g	02756	29,55

Gummi-Hammer

Aus zäh-hartem, nicht federndem Gummi. Gummihärte ca. 85 Shore. Stark treibende Schlagwirkung, beide Schlagflächen in flacher Ausführung, mit Eschenstiel.



Kopf-Ø	Bestell-Nr.	Preis €
44 mm	02800	1,55
55 mm	02801	2,10
60 mm	02802	3,05

Kunststoffhammer

Mit Grauguss-Mittelteil und Eschenstiel. Mit auswechselbaren, farblich-transparenten Köpfen aus schlagfestem Kunststoff.



Kopf-Ø	Bestell-Nr.	Preis €
27 mm	02820	3,89
32 mm	02821	5,23
40 mm	02822	10,81
Ersatzköpfe-Ø (Paar)		
27 mm	02825	2,94
32 mm	02826	4,41
40 mm	02827	5,16

Schweifhammer

Bahnen verschieden stark und verschieden gewölbt. Oberfläche fein poliert. Mit geschweiftem Eschenstiel.



Kopfgewicht	Bestell-Nr.	Preis €
250 g	02785	29,55
375 g	02786	29,55

Tellerhammer

Bahnen verschieden stark und verschieden gewölbt. Oberfläche fein poliert. Mit geschweiftem Eschenstiel.



Kopfgewicht	Bestell-Nr.	Preis €
250 g	02788	29,55

Ausschlichthammer

Zwei runde Bahnen, eine flach, die andere leicht gewölbt. Oberfläche fein poliert. Mit geschweiftem Eschenstiel.



Kopfgewicht	Bestell-Nr.	Preis €
375 g	02750	29,55

Spann- und Polierhammer

Zwei runde Bahnen, eine flach-gewölbt, die andere hochrund. Oberfläche fein poliert. Mit geschweiftem Eschenstiel.



Kopfgewicht	Bestell-Nr.	Preis €
250 g	02757	29,55
375 g	02758	29,55

Fäustel nach DIN 6475

Mit schwarz abgesetztem, geschweiftem Eschenstiel.



Kopfgewicht	Bestell-Nr.	Preis €
1000 g	02751	8,09
1250 g	02749	8,96
1500 g	02748	9,94

Fausteisen, hochrund-gewölbt

Bahn rund, hochrund-gewölbt. Arbeitsfläche fein poliert, Hammerschlag grau lackiert.



Ø	Bestell-Nr.	Preis
30 mm	02846	64,39
40 mm	02847	64,39
50 mm	02848	88,14

Umschlageisen, Bahn gerade

Bahn gerade, auf Mitte geschliffen. Arbeitsfläche fein poliert, Hammerschlag grau lackiert.



Breite	Bestell-Nr.	Preis €
80 mm	02860	57,22

Umschlageisen, Bahn gerade

auf einer Seite abgerundet, Wate auf einer Seite. Arbeitsfläche fein poliert, Hammerschlag grau lackiert.



Breite	Bestell-Nr.	Preis €
80 mm	02862	60,12

Stiftamboss, Bahn flach

mit einer runden Ecke und geschweifeter Kante. Arbeitsfläche matt, Hammerschlag grau lackiert. Gewicht 2000 g.



Breite	Bestell-Nr.	Preis €
60 mm	02858	97,79

Fausteisen, flach

Bahn rund, Arbeitsfläche fein poliert, Hammerschlag grau lackiert.



Ø	Bestell-Nr.	Preis €
30 mm	02840	64,39
40 mm	02841	64,39
50 mm	02842	88,14

Fausteisen, flach-gewölbt

Bahn rund, Arbeitsfläche fein poliert, Hammerschlag grau lackiert.



Ø	Bestell-Nr.	Preis €
30 mm	02843	64,39
40 mm	02844	64,39
50 mm	02845	88,14

Umschlageisen, mit Wate

Bahn ovalrund, mit Wate auf einer Seite. Arbeitsfläche fein poliert, Hammerschlag grau lackiert.



Breite	Bestell-Nr.	Preis €
80 mm	02861	60,12

Bördeleisen

Bahn hochrund-gewölbt. Gewicht 750 g, Arbeitsfläche fein poliert, Hammerschlag grau lackiert.



Breite	Bestell-Nr.	Preis €
30 mm	02849	47,56

Stiftamboss, leicht gewölbt

Bahn leicht gewölbt, vier runde Ecken, Arbeitsfläche matt, Hammerschlag grau lackiert. Gewicht 2000 g.



Breite	Bestell-Nr.	Preis €
60 mm	02859	97,79

Fausteisen-Halter

Für Faust-, Bördel-, Umschlageisen und Stiftambosse. Ausführung in Grauguss. Zur beliebigen Befestigung auf der Werkbank mittels 2 Schraubzwingen. Zum Schutz der Tischplatte wird eine Hartgummiunterlage benutzt.



Bezeichnung	Bestell-Nr.	Preis €
Fausteisen-Halter	02850	59,09
Hartgummiunterlage	02871	1,36

Knietreibklotz

Mit 1 Treibmulde Ø 80 mm.

Aus massivem Rotbuchenholz, naturlackiert.

LBH: 110 x 110 x 150 mm.

Mit ebener Schlagfläche.

Aus massivem Rotbuchenholz, naturlackiert.

LBH: 110 x 110 x 150 mm.



Ausführung	Bestell-Nr.	Preis €
1 Treibmulde	02867	6,45
Ebene Schlagfläche	02868	7,59

Treibklötze

Mit 1 Treibmulde Ø 80 mm.

Aus massivem Rotbuchenholz, naturlackiert.

LBH: 120 x 120 x 50 mm.

Mit 4 Treibmulden ca. 70 – 76 – 82 – 90 mm Ø.

Aus massivem Rotbuchenholz, naturlackiert

LBH: 300 x 250 x 50 mm.



Ausführung	Bestell-Nr.	Preis €
1 Treibmulde	02866	4,73
4 Treibmulden	02865	13,96

Richtplatte

Aus Spezialstahl, für einfache Richtarbeiten. Kanten entgratet.



Abmessungen	Bestell-Nr.	Preis €
250 x 250 x 10 mm	02874	35,91

Bankamboss

Für Treibarbeiten,
LBH: 150 x 100 x 20 mm



Bezeichnung	Bestell-Nr.	Preis €
Bankamboss	02835	53,01

Einheitsamboss

Mit 2 Hörnern, im Gesenk geschmiedet, Bahnen induktiv gehärtet, 54 – 62 HRC. Bahnbreite 80 mm, Gesamtlänge 390 mm, Gewicht 20 kg. Zum Schutz der Werkbank Hartgummiunterlage benutzen.



Bezeichnung	Bestell-Nr.	Preis €
Einheitsamboss	02870	227,81
Hartgummiunterlage	02872	5,41

Werkstatt-Schraubendreher Schlitz

Klinge aus Chrom-Vanadium Stahl, durchgehend gehärtet, glanzvernickelt. Robuster Vierkant-Griff aus schlagfestem, transparentem Kunststoff, chemikalien- und ölresistent. Ab Größe 5,5 Schneide mit Abgleitschutz.



Klingenbreite/- Länge	Bestell-Nr.	Preis €
2,5 mm / 75 mm	03608	3,25
3,5 mm / 90 mm	03609	4,05
4,5 mm / 100 mm	03610	5,52
5,5 mm / 120 mm	03611	6,72
7,0 mm / 140 mm	03612	9,66
9,0 mm / 160 mm	03613	11,02
10,0 mm / 180 mm	03614	14,60

Werkstatt-Schraubendreher Kreuzschlitz PH

Klinge aus Chrom-Vanadium Stahl, durchgehend gehärtet, glanzvernickelt. Robuster Vierkant-Griff aus schlagfestem, transparentem Kunststoff, chemikalien- und ölresistent. ISO 8764, PH für Kreuzschlitzschrauben Phillips.



Größe / Klingenlänge	Bestell-Nr.	Preis €
PH 0 / 60 mm	03650	4,47
PH 1 / 80 mm	03651	5,52
PH 2 / 100 mm	03652	7,25
PH 3 / 150 mm	03653	11,13

Werkstatt-Schraubendreher Kreuzschlitz PZ

Klinge aus Chrom-Vanadium Stahl, durchgehend gehärtet, glanzvernickelt. Robuster Vierkant-Griff aus schlagfestem, transparentem Kunststoff, chemikalien- und ölresistent. ISO 8764, PZ für Kreuzschlitzschrauben Pozidriv/Supradriv.



Größe / Klingenlänge	Bestell-Nr.	Preis €
PZ 0 / 60 mm	03645	5,56
PZ 1 / 80 mm	03646	6,61
PZ 2 / 100 mm	03647	9,35
PZ 3 / 150 mm	03648	13,86

Werkstatt-Schraubendreher Schlitz mit 2-K-Griff

Klinge aus hochlegiertem Chrom-Vanadium-Spezialstahl, durchgehend gehärtet, verchromte Klinge mit brüniertes Spitze. Robuster Zwei-Komponentengriff mit eingearbeitetem TPE Material. Öl- und lösungsmittelbeständig, hochschlagfest, splitterfrei, hitzebeständig. Mit Aufhängeloch. DIN 5265, ISO 2380



Klingenbreite/- Länge	Bestell-Nr.	Preis €
2,5 mm / 75 mm	03522	3,09
3,5 mm / 100 mm	03524	3,70
4,0 mm / 100 mm	03526	3,97
5,0 mm / 100 mm	03594	4,51
6,0 mm / 100 mm	03595	5,96
7,0 mm / 150 mm	03596	6,36
8,0 mm / 150 mm	03597	7,85
9,0 mm / 175 mm	03598	8,80
10,0 mm / 200 mm	03599	10,19

Werkstatt-Schraubendreher Kreuzschlitz PH, 2-K-Griff

Klinge aus hochlegiertem Chrom-Vanadium-Spezialstahl, durchgehend gehärtet, verchromte Klinge mit brüniertes Spitze. Robuster Zwei-Komponentengriff mit eingearbeitetem TPE Material. Öl- und lösungsmittelbeständig, hochschlagfest, splitterfrei, hitzebeständig. Mit Aufhängeloch. DIN ISO 8764, PH für Kreuzschlitzschrauben Phillips.



Größe / Klingenlänge	Bestell-Nr.	Preis €
PH 0 / 60 mm	03535	3,40
PH 1 / 80 mm	03536	4,50
PH 2 / 100 mm	03537	5,50
PH 3 / 150 mm	03538	7,50



Werkstatt-Schraubendreher Kreuzschlitz PZ, 2-K-Griff

Klinge aus hochlegiertem Chrom-Vanadium-Spezialstahl, durchgehend gehärtet, verchromte Klinge mit brüniertes Spitze. Robuster Zwei-Komponentengriff mit eingearbeitetem TPE Material. Öl- und lösungsmittelbeständig, hoch-schlagfest, splitterfrei, hitzebeständig. Mit Aufhängeloch. DIN ISO 8764, PZ für Kreuzschlitzschrauben Pozidriv/Supradriv.



Größe / Klingenlänge	Bestell-Nr.	Preis €
PZ 0 / 60 mm	03576	4,10
PZ 1 / 80 mm	03577	5,21
PZ 2 / 100 mm	03578	6,61
PZ 3 / 150 mm	03579	9,61

Präzisions-Schraubendrehersatz, 6-tlg.

Stahl verchromt, Klingen CV-gehärtet, in Klarsichtbox. Klingenbreiten: 1,4/2,0/2,4/3,0 mm, P0/P1 Länge 80 – 100 mm

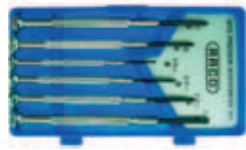

Bezeichnung	Bestell-Nr.	Preis €
Schraubendrehersatz, 6-tlg.	03539	3,97

Uhrmacher-Schraubendrehersatz, 6-tlg.

Mit 6 Stück Flachklingen, Stahlgriffe glanzvernickelt und gerändelt, Klingenbreiten: 1,0/1,5/2,0/2,5/3,0/3,5 mm. Im Holz-Etui.



Bezeichnung	Bestell-Nr.	Preis €
Uhrmacher-Schraubendreher, 6-tlg.	03656	27,74

Winkel-Schraubendreher nach DIN 5200 / 5208

Aus CV-Stahl vernickelt, Ausführung Schlitz und Kreuzschlitz. Für Arbeiten an schwer zugänglichen Stellen.



Klinge / Klingenlänge	Bestell-Nr.	Preis €
Breite 4,0 mm / 100 mm	03583	1,60
Breite 5,5 mm / 125 mm	03584	1,80
PH 1 + 2 / 100 mm	03582	2,20

Sechskant-Stiftschlüssel-Satz, 9-tlg.

Klingen aus Chrom-Vanadium Stahl, durchgehend gehärtet, glanzvernickelt. Im Halter zur übersichtlichen Aufbewahrung. Schlüsselweite: 1,5/2/2,5/3/4/5/6/8/10 mm.



Bezeichnung	Bestell-Nr.	Preis €
Sechskant-Stiftschlüssel, 9-tlg.	03702	14,28

Sechskant-Stiftschlüssel-Satz, 8-tlg.

8-teilig, lose in Plastiktasche, CV-Stahl vernickelt. Schlüsselweite: 1,5/2/2,5/3/4/5/6/8 mm.



Bezeichnung	Bestell-Nr.	Preis €
Sechskant-Stiftschlüssel, 8-tlg.	03685	4,66

Sechskant-Stiftschlüssel-Satz, 10-tlg.

10-teilig, lose in Plastiktasche, CV-Stahl vernickelt. Schlüsselweite: 1,5/2/2,5/3/4/5/6/8/10/12 mm.



Bezeichnung	Bestell-Nr.	Preis €
Sechskant-Stiftschlüssel, 10-tlg.	03686	9,41

TORX-Stiftschlüssel-Satz, 8-tlg.

Klingen aus Chrom-Vanadium Stahl, durchgehend gehärtet, magnetphosphatiert. Im Halter zur übersichtlichen Aufbewahrung.

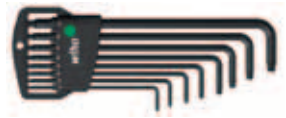

Größen: T9/T10/T15/T20/T25/T27/T30/T40

Bezeichnung	Bestell-Nr.	Preis €
TORX-Stiftschlüssel, 8-tlg.	03703	30,55

Gabelschlüssel-Satz

Aus Chrom-Vanadium-Stahl, im Halter.

8-tlg. Schlüsselweite 6 – 22 mm.
12-tlg. Schlüsselweite 6 – 32 mm.



Bezeichnung	Bestell-Nr.	Preis €
Gabelschlüsselsatz, 8-tlg.	03707	24,50
Gabelschlüsselsatz, 12-tlg.	03705	43,36

Gabel-Ringschlüssel-Satz

Aus Chrom-Vanadium-Stahl, im Halter.

8-tlg. Schlüsselweite 6 – 19 mm.
12-tlg. Schlüsselweite 6 – 22 mm.



Bezeichnung	Bestell-Nr.	Preis €
Gabelschlüsselsatz, 8-tlg.	03712	24,50
Gabelschlüsselsatz, 12-tlg.	03713	26,08

Steckschlüssel-Satz „Mechaniker“, 26-tlg.

Aus Chrom-Vanadium-Stahl, geschmiedet, gehärtet, hochglanzverchromt. In Stahlblechkassette. Antrieb 1/4 Zoll.

Inhalt: 11 Sechskant-Einsätze 4 – 13 mm, 6 Inbus-Einsätze 3 – 10 mm, 4 Kreuzschlitz-Einsätze Gr. 1 – 4, 3 Schraubendreher-Einsätze 4/5,5/7 mm, Umschaltknarre, Handrad, Gelenk, Plastik Drehgriff, Gleitgriff, 2 Verlängerungen 50 und 100 mm.



Bezeichnung	Bestell-Nr.	Preis €
Steckschlüssel-Satz, 26-tlg.	03728	25,36

Steckschlüssel-Satz Titan, 48-tlg.

Aus Chrom-Vanadium-Stahl geschmiedet, gehärtet und matt verchromt. Qualität nach DIN Norm. 48-tlg. in Stahlblechkassette.



Inhalt:

1/4" Antrieb; 9 Sechskant-Einsätze 5,5 – 13 mm; 5 Sechskant-Einsätze tief 8 – 13 mm; 6 Inbus-Einsätze 3 – 10 mm; 3 Kreuzschlitz-Einsätze Gr. 1 – 3; 3 Schraubenzieher-Einsätze 4 – 5, 5 – 7; 5 TORX-Einsätze T10 – T40; je 1 Steckgriff, Schiebegriff; 1 Verlängerung 100 mm, 3/8" Antrieb; 9 Sechskant-Einsätze 8 – 19 mm; je 1 U-Knarre mit Auswerfer, Gelenkverlängerung 75 mm; 1 Adapter 3/8" x 1/4"

Bezeichnung	Bestell-Nr.	Preis €
Steckschlüssel, 48-tlg.	03729	63,65

Steckschlüssel-Satz, 36-tlg. 1/4"

Aus Chrom-Vanadium geschmiedet, gehärtet und hochglanzverchromt.

Inhalt:

13 Sechskant-Einsätze 3,2/4/4,5/5/5,5 /6/7/8/9/10/11/12/13 mm mit 6-Punkt-Wellenprofil. Optimale Kraftübertragung auf die Fläche der Schraube/Mutter. Abgerundete Schrauben/Muttern können gelöst werden. 4 Inbus-Einsätze 3/4/5/6 mm, 4 Torx-Einsätze T 20/25/27/30 mm, 2 Kreuzschlitz-Einsätze PH 1 und PH 2, 2 Schraubendreher-Einsätze 4/5,5 mm, 5 Stifschlüssel 1,25/1,5/2/2,5/3 mm, Umschaltknarre, feinverzahnt mit Auswerfer, 2-K-Drehgriff, Gelenk, Gleitstück-Adapter 3/8" innen – 1/4" außen, Kipp-Verlängerung arretierbar 50/100 mm



Bezeichnung	Bestell-Nr.	Preis €
Steckschlüssel-Satz, 36-tlg.	03727	49,56

Ringschlüssel-Satz

Aus Chrom-Vanadium-Stahl, im Karton.

8-tlg. Schlüsselweite 6 – 22 mm.
12-tlg. Schlüsselweite 6 – 32 mm.



Bezeichnung	Bestell-Nr.	Preis €
Ringschlüsselsatz, 8-tlg.	03710	46,07
Ringschlüsselsatz, 12-tlg.	03708	84,22

Rollgabelschlüssel

Aus Chrom-Vanadium-Stahl, verchromt poliert, geschmiedet und gehärtet.



Länge / Spannweite	Bestell-Nr.	Preis €
200 mm / 25 mm	03696	5,88
250 mm / 29 mm	03697	8,69
300 mm / 34 mm	03698	12,20

Blindnietzange mit Nieten

Handnietzange mit Mundstücken 2 – 5 mm. 100 Alu-Blindnieten sortiert 3 und 4 mm, in Klarsichtbox.



Bezeichnung	Bestell-Nr.	Preis €
Blindnietzange mit Nieten	02950	17,03

Blindnietenzange mit 4 Mundstücken

Aus Alu-Druckguss mit Stahlschenkeln. Mundstücke 2,4/3,2/4,0/4,8 mm und Öffnungsfeder.



Bezeichnung	Bestell-Nr.	Preis €
Blindnietenzange	03877	9,91

Blindnieten

Niete aus Alu, Stift aus Stahl, Packung mit 100 Stück.



Durchmesser / Länge	Bestell-Nr.	Preis €
4 mm / 6 mm	07236	6,06
4 mm / 8 mm	07237	6,32
4 mm / 12 mm	07180	6,95

Blindnietensortiment

Niete aus Alu, Stift aus Stahl, mit 35 Nieten Ø 4 mm, Länge 6 mm, 35 Nieten Ø 4 mm, Länge 8 mm, 30 Nieten Ø 4 mm, Länge 12 mm,



Bezeichnung	Bestell-Nr.	Preis €
Blindnietensortiment	07238	9,41

Nietenzieher DIN 6434

Aus CV-Lufthärtetestahl, mit schlag-sicherem Kopf, ganz durchgehärtet, Kopf vergütet.



Für Nieten-Ø	Bestell-Nr.	Preis €
2,0 mm	02930	2,65
3,0 mm	02931	2,65
4,0 mm	02932	3,13
5,0 mm	02933	3,64
6,0 mm	02934	4,05

Nietenzieher mit Kopfmacher

Aus Werkzeugstahl, lackiert.



Für Nieten-Ø	Bestell-Nr.	Preis €
3,0 mm	02940	9,39
4,0 mm	02941	9,39
5,0 mm	02942	10,79
6,0 mm	02943	10,79

Splintentreiber DIN 6450 C

Aus achtkantigem Chrom-Vanadium-Lufthärtestahl, mit schlagsicherem Kopf, einbrennlackiert, Treibfläche blank geschliffen.



Spitzen-Ø / Länge x Ø	Bestell-Nr.	Preis €
2,0 mm 150 x 10 mm	02905	2,52
3,0 mm 150 x 10 mm	02906	2,52
4,0 mm 150 x 10 mm	02907	2,41
5,0 mm 150 x 10 mm	02908	2,41
6,0 mm 150 x 10 mm	02909	2,41
7,0 mm 150 x 10 mm	02910	2,41
8,0 mm 150 x 10 mm	02911	2,41
10,0 mm 150 x 12 mm	02912	2,65

Splintentreiber-Satz, 6-tlg.

Aus achtkantigem Chrom-Vanadium-Stahl, im Kunststoffhalter. Bestückt mit je 1 Splintentreiber 2-3-4-5-6-8 mm.



Bezeichnung	Bestell-Nr.	Preis €
Splintentreiber-Satz, 6-tlg.	02904	14,85

Körner DIN 7250

Aus achtkantigem Chrom-Vanadium-Lufthärtestahl, geschmiedet, Schlagkopf vergütet, Schaft lackiert, Sicherheitszone durch elektro-induktive Spezialhärtung.



Bezeichnung	Bestell-Nr.	Preis €
Körner	02915	1,26

Nietenkopfmacher DIN 6435

Aus CV-Lufthärtestahl, mit schlagsicherem Kopf, ganz durchgehärtet, Kopf vergütet.



Für Nieten-Ø	Bestell-Nr.	Preis €
2,0 mm	02920	2,65
3,0 mm	02921	2,65
4,0 mm	02922	3,13
5,0 mm	02923	3,64
6,0 mm	02924	4,05

Durchtreiber-Satz, 6-tlg.

Aus achtkantigem Chrom-Vanadium-Stahl, im Kunststoffhalter. Bestückt mit je 1 Durchtreiber 2-3-4-5-6 mm, 1 Körner 120 x 10 mm.



Bezeichnung	Bestell-Nr.	Preis €
Durchtreiber-Satz, 6-tlg.	02889	10,90

Durchschläger DIN 6458

Aus achtkantigem Chrom-Vanadium-Lufthärtestahl, mit schlagsicherem Kopf, einbrennlackiert.



Spitzen-Ø / Länge x Ø	Bestell-Nr.	Preis €
1,0 mm 120 x 10 mm	02880	1,64
2,0 mm 120 x 10 mm	02881	1,64
3,0 mm 120 x 10 mm	02882	1,64
4,0 mm 120 x 10 mm	02883	1,64
5,0 mm 120 x 10 mm	02884	1,64
6,0 mm 120 x 10 mm	02885	1,64
7,0 mm 120 x 12 mm	02886	1,76
8,0 mm 120 x 12 mm	02887	1,76
10,0 mm 150 x 12 mm	02888	2,06

Werkzeug-Satz – Meißel und Durchschläger

Aus achtkantigem Chrom-Vanadium-Lufthärtestahl, geschmiedet, Schlagkopf vergütet, Schaft lackiert, Sicherheitszone durch elektroinduktive Spezialhärtung.

Je 1 Flachmeißel 125 und 150 mm, 1 Kreuzmeißel 125 mm, 1 Körner 120 mm, je 1 Durchschläger 2 und 3 mm, in Blechkassette.



Bezeichnung	Bestell-Nr.	Preis €
Werkzeug-Satz	02916	16,49

Flachmeißel nach DIN 6453

Aus Chrom-Vanadium-Lufthärtestahl, flach-oval geschmiedet, Schaft lackiert, Schneide voll nachschleifbar, Schlagkopf vergütet. Sicherheitszone durch elektroinduktive Spezialhärtung. Schneide geschliffen und lackiert.



Länge x Schneidenbreite	Bestell-Nr.	Preis €
125 x 18 mm	02890	2,79
150 x 18 mm	02891	2,84
175 x 21 mm	02892	5,10
200 x 24 mm	02893	5,46

Spitzmeißel nach DIN 7256

Aus 8-Kant-Chrom-Molybdän-Vanadium-Lufthärtestahl, Schaft- bzw. Schlagkopfvergütung, Blatt und Schneide blank geschliffen, Schaft einbrennlackiert.



Länge x Stärke	Bestell-Nr.	Preis €
200 x 16 mm	02901	5,96
250 x 16 mm	02902	6,85
300 x 18 mm	02903	8,95

Kreuzmeißel nach DIN 6451

Aus Chrom-Vanadium-Lufthärte-stahl, flach-oval geschmiedet, Schaft lackiert, Schneide voll nachschleifbar, Schlagkopf vergütet. Sicherheitszone durch elektroinduktive Spezialhärtung. Schneide geschliffen und lackiert.



Länge x Schneidenbreite	Bestell-Nr.	Preis €
125 x 5,5 mm	02896	3,78
150 x 6,0 mm	02897	4,20
175 x 7,0 mm	02898	3,89
200 x 8,0 mm	02899	8,24

Schlagzahlen nach DIN 1451

Maschinengravur, zum einschlagen in Stahl und Eisen, Härte am Schriftende HRC 58 – 60, für 120 kg/mm². Im Kunststoffbehälter.



Schrifthöhe	Bestell-Nr.	Preis €
4 mm	06183	9,85
5 mm	06187	10,90
6 mm	06184	12,04

Schlagbuchstaben nach DIN 1451

Maschinengravur, zum einschlagen in Stahl und Eisen, Härte am Schriftende HRC 58 – 60, für 120 kg/mm². In Kunststoffbehälter.



Schrifthöhe	Bestell-Nr.	Preis €
4 mm	06185	29,67
5 mm	06188	32,65
6 mm	06186	35,74

HSS Spiralbohrersätze

Um 0,5 mm steigend, präzisionsgeschliffen, in Stahlblechkassette.



Bohr-Ø	Bestell-Nr.	Preis €
1 – 10 mm / 19-teilig	02450	19,24
1 – 13 mm / 25-teilig	02453	33,98

HSS Spiralbohrersätze

Um 0,1 mm steigend, präzisionsgeschliffen, in Stahlblechkassette.



Bohr-Ø	Bestell-Nr.	Preis €
1 – 5,9 mm / 50-teilig	02454	49,43
6 – 10 mm / 41-teilig	02455	135,19



HSS-Spiralbohrer nach DIN 338

Rechtsschneidend, geschliffen



Bohr-Ø	Bestell-Nr.	Preis €
1,0 mm	02410	0,36
1,5 mm	02411	0,36
2,0 mm	02412	0,36
2,4 mm	02413	0,80
2,5 mm	02414	0,36
3,0 mm	02415	0,36
3,3 mm	02435	0,36
3,5 mm	02416	0,36
4,0 mm	02417	0,36
4,2 mm	02436	0,36
4,5 mm	02418	0,36
4,8 mm	02419	1,32
5,0 mm	02420	0,36
5,5 mm	02421	0,53
6,0 mm	02422	0,53
6,5 mm	02423	0,67
6,8 mm	02437	1,32
7,0 mm	02424	0,67
7,5 mm	02425	0,82
8,0 mm	02426	1,07
8,5 mm	02427	1,20
9,0 mm	02428	1,41
9,5 mm	02429	1,60
10,0 mm	02430	1,68
10,2 mm	02438	3,09
10,5 mm	02431	1,80
11,0 mm	02432	2,12
11,5 mm	02433	2,37
12,0 mm	02434	2,60

Spiralbohrer-Lagerkasten

Aus stabilem Stahlblech, lackiert, vakuumgeformter Kunststoff-Einsatz mit 20 Fächern. Facheinteilung mit Inhaltsangabe auf dem Deckel.

Inhalt: 170 HSS-Spiralbohrer
Je 10 Stück 1,0 – 8,0 mm um 0,5 mm steigend
Je 5 Stück 8,5 – 10,0 mm um 0,5 mm steigend.



Bohr-Ø	Bestell-Nr.	Preis €
Spiralbohrer-Lagerkasten	02467	52,58

HSS Kegelsenker nach DIN 335

3-schneidig, 90 Grad, mit zylindrischem Schaft. Für Metall und Holz geeignet.



Bohr-Ø / Schaft Ø	Bestell-Nr.	Preis €
8,0 mm / 6 mm	02209	5,94
10,0 mm / 6 mm	02210	6,97
12,0 mm / 8 mm	02211	7,81
16,0 mm / 10 mm	02212	10,19
20,0 mm / 10 mm	02213	14,57
25,0 mm / 10 mm	02214	19,05

HSS Bleeschälbohrer

Zum gratfreien Bohren und Aufreiben, mit Kreuzanschliff. Schaft zylindrisch. Bohrt Stahl bis 2 mm, NE-Bleche bis 4 mm und Kunststoffe.



Größe / Bohr-Ø	Bestell-Nr.	Preis €
1 / 3 – 14,0 mm	02355	9,58
2 / 5 – 20,0 mm	02356	13,96
3 / 16 – 30,5 mm	02357	24,84
4 / 24 – 40,0 mm	02358	51,45

Präzisions-Handgewindebohrer-Satz HSS-G – Völkel

DIN 352, geschliffenes Gewinde, Flanken hinterschliffen, 3-teilig, Vorschneider – Mittelschneider – Nachschneider, für metrisches ISO Regelgewinde DIN 13. Im Kunststoffkästchen.



Gewinde	Bestell-Nr.	Preis €
M 3	02472	7,81
M 4	02473	7,81
M 5	02474	8,61
M 6	02475	8,61
M 8	02476	9,58
M 10	02477	12,20
M 12	02478	16,59

Präzisions-Handgewindebohrer-Satz HSS-G – Exact

DIN 352, geschliffenes Gewinde, Flanken hinterschliffen, 3-teilig, Vorschneider – Mittelschneider – Nachschneider, für metrisches ISO Regelgewinde DIN 13.



Gewinde	Bestell-Nr.	Preis €
M 3	02458	6,76
M 4	02459	6,76
M 5	02460	6,95
M 6	02461	6,95
M 8	02462	8,69
M 10	02463	10,26
M 12	02464	13,61

Querlochsenker-Satz

1-schneidig, 90 Grad, mit zylindrischem Schaft. Je 1 St. Ø 2/5-5/10-10/15-15/20 mm. In Stahlblech-Kassette.



Bezeichnung	Bestell-Nr.	Preis €
HSS Querlochsenker-Satz	02468	72,68

HSS Kegelsenker-Satz nach DIN 335 – zylindrisch

3-schneidig, 90 Grad, mit zylindrischem Schaft, axial und radial hinterschliffen. Form C. Je 1 Stück Ø 6,3/8,3/10,4/12,4/16,5/20,5 mm. Für Metall und Holz geeignet. In Stahlblech-Kassette.



Bezeichnung	Bestell-Nr.	Preis €
HSS Kegelsenker-Satz	02465	64,86

HSS Kegelsenker-Satz nach DIN 335 – Bit-Schaft

3-schneidig, 90 Grad, axial und radial hinterschliffen. Mit 1/4" Bit-Schaft. Je 1 Stück Ø 6,3/8,3/10,4/12,4/16,5/20,5 mm. Für Metall und Holz geeignet. In Stahlblech-Kassette.



Bezeichnung	Bestell-Nr.	Preis €
HSS Kegelsenker-Satz	02466	64,53

HSS Bleeschälbohrer-Satz

Zum gratfreien Bohren und Aufreiben, mit Kreuzanschliff. Schaft zylindrisch. Bohrt Stahl bis 2 mm, NE-Bleche bis 4 mm und Kunststoffe.
Je 1 Stück 3-14/5-20/16-30,5 mm und 1 Dose Schneidspray.
In Stahlblechkassette.



Bezeichnung	Bestell-Nr.	Preis €
HSS-Bleeschälbohrer-Satz	02359	60,06

HSS Handsenker

3-schneidig, 90 Grad, mit Kunststoffheft, für Metallbearbeitung



Bohr-Ø / Länge	Bestell-Nr.	Preis €
12 mm / 120 mm	02469	11,34
16 mm / 130 mm	02470	15,29
20 mm / 140 mm	02471	20,81

Gewindeschneideisen HSS DIN 223

Für Kombi-Sätze mit gleichem Außendurchmesser 25 mm.
Für metrisches ISO-Regelgewinde nach DIN 13.



Gewinde	Bestell-Nr.	Preis €
M 3	02492	5,19
M 4	02493	5,19
M 5	02494	5,19
M 6	02495	5,19
M 8	02496	5,19
M 10	02497	5,19
M 12	02498	5,19

Gewindeschneidföhrung für Außengewinde

Aus Aluminium, für Schneideisen Ø 25 mm.

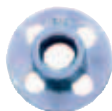

Gewinde	Bestell-Nr.	Preis €
M 3	02489	3,42
M 4	02484	3,42
M 5	02485	3,42
M 6	02486	3,42
M 8	02487	3,42
M 10	02788	3,42

Gewindeschneidzeug-Satz HSS-G, 33-tlg nach DIN 352

Je 1 HGB-Satz M3 – M12, je 1 Schneideisen M3 – M12, Windeisen, SE-Halter 25 x 9, Werkzeugknarre, 1 Gewinde-Schablone.
In Stahlblechkasten.

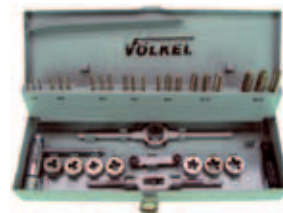

Bezeichnung	Bestell-Nr.	Preis €
Gewindeschneidzeug-Satz	02505	100,94

Gewindeschneidzeug-Satz HSS-G, 14-tlg nach DIN 352

Je 1 EGB-Satz M 3-4-5-6-8-10, je 1 Schneideisen M 3-4-5-6-8-10, 1 Windeisen Gr. 1 verstellbar, 1 Schneideisenhalter 25 x 9.
In Kunststoffkasten.



Bezeichnung	Bestell-Nr.	Preis €
Gewindeschneidzeug-Satz, 14-tlg.	02506	63,12

Bohr- und Schneidöl

Hochwertiges Sprühöl zum universellen Einsatz bei allen Metallzerspanungsarbeiten wie z. B. Bohren und Gewindeschneiden. Gewährleistet ausgezeichnete Schneid- und Schmierwirkung. Verlängert die Standzeiten des Werkzeuges.
Inhalt 400 ml.



Bezeichnung	Bestell-Nr.	Preis €
Bohr- und Schneidöl, 400 ml	06156	5,19

Gewindeschneidpaste

Erhöht die Werkzeugstandzeit, bringt sehr gute Schmierleistung, leichte Bearbeitung, wirkt korrosionsschützend. Tube mit 68 g



Bezeichnung	Bestell-Nr.	Preis €
Gewindeschneidpaste, 68 g	02504	6,61

Windeisen, verstellbar DIN 1814

Körper aus Zinkdruckguss, gehärtete Backen.



Bezeichnung	Bestell-Nr.	Preis €
Windeisen M 1 – 10	02479	4,22
Windeisen M 4 – 12	02480	6,76

Schneideisenhalter nach DIN 225

Körper aus Zinkdruckguss, zur Aufnahme der Schneideisen.



Bezeichnung	Bestell-Nr.	Preis €
Schneideisenhalter M3-M12	02499	3,61

Stahlmaßstab DIN ISO 2768

Teilung Oberkante 0,5 mm. Unterkante 1 mm. Rost- freie, biegsame Ausführung. Blendfreie mattierte Oberfläche, geätzte Teilung.



Abmessungen	Bestell-Nr.	Preis €
300 x 13 x 0,5 mm	03053	1,55
400 x 18 x 0,5 mm	03050	3,00
500 x 18 x 0,5 mm	03051	3,42
1000 x 18 x 0,5 mm	03052	7,80

Alu-Universalmaßstab

Aus gezogenem Alu-Profil eloxiert, blendfrei ablesbar, mit Präzisions-Teilung in DIN-Genauigkeit, Maßkante abgeschrägt und auf der Rückseite ausgefräst. Abmessungen 60 x 5 mm.



Abmessungen	Bestell-Nr.	Preis €
300 x 60 x 5 mm	03043	6,06
600 x 60 x 5 mm	03027	10,81
1000 x 60 x 5 mm	03028	16,75

Streichmaß

Aus rostfreiem Stahl, Querschnitt 25 x 1 mm. Teilung Oberkante 0,5 mm, Unterkante 1 mm. Blendfreie mattierte Oberfläche, geätzte Teilung. Anschlag aus Kunststoff, stufenlos verstellbar, mit Metallrändelschraube und Andruckfeder für rechtwinklige Justierung.



Abmessungen	Bestell-Nr.	Preis €
300 x 25 x 1 mm	03068	7,29

Stahllineal mit Fase

Querschnitt 40 x 5 mm, aus Blankstahl verzinkt. Hochkanten und Flachseiten geschliffen.



Länge	Bestell-Nr.	Preis €
300 mm	03149	11,97
400 mm	03148	13,55
500 mm	03499	27,37

Stahllineal ohne Fase

Querschnitt 40 x 5 mm, aus Blankstahl verzinkt. Hochkanten und Flachseiten geschliffen.



Länge	Bestell-Nr.	Preis €
400 mm	03156	11,19
500 mm	03157	13,55
800 mm	03158	23,62
1000 mm	03159	27,09

Werkstattwinkel mit Anschlag

Aus Spezialstahl, verzinkte Ausführung, Anschlag aus einem Stück gearbeitet, nicht geschraubt, winkeltreu nach Werksnorm.



Abmessungen	Bestell-Nr.	Preis €
100 x 70 mm	03130	5,23
150 x 100 mm	03133	10,25
200 x 130 mm	03131	13,23
250 x 160 mm	03134	11,65
300 x 180 mm	03132	12,96

Werkstattwinkel ohne Anschlag

Aus Spezialstahl, verzinkte Ausführung, winkeltreu nach Werksnorm.



Abmessungen	Bestell-Nr.	Preis €
100 x 70 mm	03136	5,75
150 x 100 mm	03135	6,61
200 x 130 mm	03137	7,81
250 x 160 mm	03141	8,82
300 x 180 mm	03138	10,16
400 x 230 mm	03139	13,40



Präzisions-Taschenmessschieber

Aus Stahl, ganz gehärtet, rostfreimattverchromt, mit Kreuzspitzen und Tiefenmaß, mit Stellschraube, 1/10 Nonius.



Messbereich	Bestell-Nr.	Preis €
120 mm	03056	14,85

Präzisions-Taschenmessschieber

Aus Stahl, ganz gehärtet, rostfreimattverchromt, mit Kreuzspitzen und Tiefenmaß, Momentfeststellung, Tabelle auf der Rückseite, 1/20 Nonius



Messbereich	Bestell-Nr.	Preis €
150 mm	03057	13,96

Knopfmaß – Kleinschieblehre

Aus Messing, mit abgesetztem Schnabel 20 mm für Innenmessung 5 mm. Nonius 1/10 mm.



Skalenlänge	Bestell-Nr.	Preis €
80 mm	03063	5,58

Präzisions-Messzeugsatz

Alle Teile rostfrei-mattverchromt.
1 Präzisions-Taschenschieblehre, 170 mm
1 Präzisions-Haar-Winkel, 100 x 70 mm
1 Präzisions-Mikrometer, 0 – 25 mm
1 Stahlmaßstab, 150 mm.
In Kunststoffbox.



Bezeichnung	Bestell-Nr.	Preis €
Präzisions-Messzeugsatz	03069	49,95

Präzisions-Digitalmessschieber

Aus Stahl, ganz gehärtet, rostfrei, mit Kreuzspitzen und Tiefenmaß, Auflösung 0,01 mm, mit 5-stelliger, 11 mm hoher LCD Anzeige, Umschaltung mm/Zoll. Mit Batterie.



Messbereich	Bestell-Nr.	Preis €
150 mm	03054	32,40
Ersatz-Knopfzelle, 1,55 V	03127	2,65

Präzisions-Mikrometer DIN 863/II

Mit rundem Bügel, mattverchromt, verdecktes Gewinde, Hartmetall-Messflächen, Spindelgewinde geschliffen mit 0,5 mm Steigung, Gefühlsschraube, Ablesung 0,01 mm.



Messbereich	Bestell-Nr.	Preis €
0 – 25 mm	03060	17,14
25 – 50 mm	03061	17,47

Höhenmess- und Anreißgerät Premium

Feineinstellung und Klemmung, Gussfuß 85 x 125 mm, Schiene aus Spezialstahl, Ablesung mit Vergrößerungsglas, Ablese-teile matt-verchromt, Anreißnadel hartmetallbestückt. Nonius 1/50.



Messbereich	Bestell-Nr.	Preis €
300 mm	03078	104,06
450 mm	03079	154,69

Höhenmess- und Anreißgerät

Aus Werkzeugstahl, Skala und Nonius matt-verchromt, mit Feineinstellung, Hartmetall-Anreißnadel auswechselbar. Ablesung 0,02 mm.



Messbereich	Bestell-Nr.	Preis €
300 mm	03128	123,89

Kontroll-, Tuschier- und Prüfplatte DIN 876/3

Besonders verschleißfester Spezialguss mit Stahlzusatz, Rippenkonstruktion, Seitenflächen verstärkt, Seitenflächen sauber gehobelt, Messfläche fein bearbeitet. Mit Auflagepunkten.

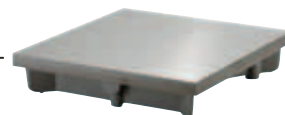

Größe / Gewicht	Bestell-Nr.	Preis €
200 x 200 mm / 7 kg	02877	118,91
300 x 300 mm / 19 kg	02878	204,71
400 x 400 mm / 27 kg	02879	280,34

Winkelgradmesser

Zum Messen der Winkelgeraden von 0 – 180 Grad. Mit Feststellschraube, aus Spezialstahl.



Schenkel / Bogen	Bestell-Nr.	Preis €
150 mm 120 mm	03129	24,44
200 mm 150 mm	03072	26,96

Anstellwinkel

Aus Grauguss. Mit einer magnetischen Anstellfläche. Die ideale Anreißhilfe für Bleche und flache Werkstücke. Gewicht 2,3 kg. LBH: 100 x 100 x 100 mm.



Bezeichnung	Bestell-Nr.	Preis €
Anstellwinkel	02917	86,30

Anreiß-Fluid-Stift

Zum Markieren von Metalloberflächen, trocknet schnell, spiegelt nicht, haftet gut. Ausführung als Streichstift. Farbe blau



Bezeichnung	Bestell-Nr.	Preis €
Anreiß-Fluid	03066	9,14

Anreiß-Fluid

Zum Markieren von Metalloberflächen, trocknet schnell, spiegelt nicht, haftet gut. Flasche mit 500 ml, Farbe blau, zum Auftragen mit Pinsel.



Bezeichnung	Bestell-Nr.	Preis €
Anreiß-Fluid, Flasche 500 ml	03077	14,07

Reißnadel

Aus CV-Stahl, kordierter Griff, Anreißnadel auswechselbar. Ausführung in gerade oder gebogen.



Ausführung	Bestell-Nr.	Preis €
gerade	03075	1,70
gebogen 90°	03142	4,41

Parallel-Anreißer

Aus Werkzeugstahl, mit rundem Fuß, runder Stange, dreh- und schwenkbarer Anreißnadel, Nadelträger mit Anreißnadel in jedem Winkel feststellbar. Ohne Maßeinteilung. Stangendurchmesser 10 mm, Fußdurchmesser 85 mm.



Höhe	Bestell-Nr.	Preis €
300 mm	03074	39,85

Richtplatte

Aus Spezialstahl, für einfache Richtarbeiten. Kanten entgratet.



Größe	Bestell-Nr.	Preis €
250 x 250 x 10 mm	02874	35,91

Zentrierwinkel DIN 875/II

Mit mm-Einteilung, zum zentrieren runder Scheiben und Wellen, Hochkanten und Flachseiten gut abgerichtet.



Schenkellänge	Bestell-Nr.	Preis €
100 x 80 mm	03143	28,90
200 x 150 mm	03073	42,06

Präzisions Prismenpaar

Mit Spannbügel. Zum Spannen, Anreißen, Kontrollieren und Bohren von Rundmaterialien. Aus hochwertigem Stahlguss, alle Seiten geschliffen.



Abmessung / Spann-Ø	Bestell-Nr.	Preis €
44 x 41 x 35 mm / bis 30 mm	03291	37,80
70 x 45 x 41 mm / bis 43 mm	03292	58,96

Spitzzirkel

Geschmiedet, mit dreiteiligem geformtem Gewerbe und Nietscharnier. Mit gehärteten und geschliffenen Spitzen.



Länge	Bestell-Nr.	Preis €
150 mm	03080	10,46
175 mm	03017	13,69
200 mm	03081	13,88

Bogenzirkel

Geschmiedet, mit dreiteiligem geformtem Gewerbe und Nietscharnier. Mit gehärteten und geschliffenen Spitzen.



Länge	Bestell-Nr.	Preis €
150 mm	03082	13,09
175 mm	03018	16,06
200 mm	03083	17,47

Präzisions-Federzirkel DIN 6487

Starke Ausführung mit kantigen Schenkeln, Schnellspannmutter, geschliffen und poliert, Spitzen und Messflächen gehärtet.



Länge	Bestell-Nr.	Preis €
150 mm	03089	10,46
175 mm	03019	11,34

Außentaster (Greifzirkel)

Mit Nietscharnier, aus Stahl geschmiedet, mit gehärteten Spitzen, fein poliert.



Länge	Bestell-Nr.	Preis €
150 mm	03086	4,69
200 mm	03087	8,25

Präzisions-Federaußentaster DIN 6487

Starke Ausführung mit kantigen Schenkeln, Schnellspannmutter, geschliffen und poliert, Spitzen und Messflächen gehärtet.



Länge	Bestell-Nr.	Preis €
175 mm	03091	8,80

Bogenzirkel mit Bleistifthalter

Geschmiedet, mit dreiteiligem geformtem Gewerbe und Nietscharnier. Mit gehärteten und geschliffenen Spitzen.



Länge	Bestell-Nr.	Preis €
150 mm	03093	19,15
200 mm	03088	21,34

Präzisions-Federinnentaster

DIN 6487

Starke Ausführung mit kantigen Schenkeln, Schnellspannmutter, geschliffen und poliert, Spitzen und Messflächen gehärtet.



Länge	Bestell-Nr.	Preis €
175 mm	03090	8,38

Stahlbandmaß in Stahlblechkapsel

Maßbeginn auf dem Band ca. 10 cm nach Beschlag. Rostfrei, mit Kustokurbel und Beschlüge hochglanzvernickelt.



Länge	Bestell-Nr.	Preis €
20 m	03122	23,01
30 m	03123	31,16

Rollbandmaß

Mit stoßfestem Kunststoffgehäuse, schwarz, automatischer Bandrücklauf und Bandfeststeller. Stahlband gelb, Bandbreite 13 mm, Teilung cm/mm.



Länge	Bestell-Nr.	Preis €
2 m	03125	3,70
3 m	03126	4,30

Parallelanreißer

Mit Bleistift, aus Kunststoff, mit Gelenk, ein ideales Anreißwerkzeug, Länge 80 mm.



Bezeichnung	Bestell-Nr.	Preis €
Parallelanreißer	03067	14,49

Innentaster

Mit Nietscharnier, aus Stahl geschmiedet, mit gehärteten Spitzen, fein poliert.



Länge	Bestell-Nr.	Preis €
150 mm	03084	4,69
200 mm	03085	8,25

Alu-Wasserwaage

Starkes Rohrprofil 22 x 50 mm, Messgenauigkeit:

Normallage – 0,5 mm/m,

Umschlag (Überkopf) 0,75 mm/m, Oberfläche silber eloxiert,

Libellen elektronisch justiert und endkontrolliert.



Länge	Bestell-Nr.	Preis €
500 mm	03036	12,91
600 mm	03037	13,96
800 mm	03038	15,37

Senklot (Birnenform)

Gewicht 200 g, mit Stahlspitze, Maurerschnur aus Polypropylen Farbe rot, Länge 50 m.



Bezeichnung	Bestell-Nr.	Preis €
Senklot	03096	8,21

Drehteller, stahlgeschmiedet

Für Schraubstöcke **FORTISSIMO / KADETT**

Ermöglicht 360° Drehung des Schraubstocks. Zur Befestigung auf der Werkbankplatte.



Für Backenbreite	Bestell-Nr.	Preis €
100 mm	04111	36,98
115 mm	04112	41,29
125 mm	04113	43,72
135 mm	04114	45,56

Drehteller, stahlgeschmiedet

Für Schraubstöcke **Modell K 2**

Ermöglicht 360° Drehung des Schraubstocks. Zur Befestigung auf der Werkbankplatte.



Für Backenbreite	Bestell-Nr.	Preis €
100 mm	04553	46,11
120 mm	04554	56,57
140 mm	04555	73,84

Drehteller

Für Schraubstöcke **Modell Euro**

Ermöglicht 360° Drehung des Schraubstocks. Zur Befestigung auf der Werkbankplatte.

Mit zwei Feststellhebeln.



Für Backenbreite	Bestell-Nr.	Preis €
110 mm	04556	40,95
130 mm	04557	56,68

Ganzstahl-Schraubstock Euro

Aus Stahl geschmiedet.

Mit gehärteten Stahlbacken und großer Ambossfläche.

Mit spielfreier nachstellbarer Führung

Technische Daten:

Backenbreite **Gewicht**

110 mm 6,3 kg

130 mm 10,0 kg

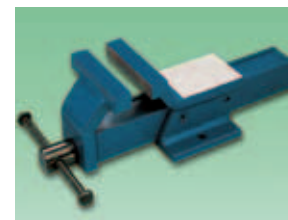

Backenbreite	Bestell-Nr.	Preis €
110 mm	04094	84,79
130 mm	04000	113,01

Parallel-Schraubstock Fortissimo

Im Gesenk stahlgeschmiedet (CF45 Stahl), Backen und Amboss induktiv gehärtet (HRC 52-58), eine nachstellbare Führung garantiert exaktes Spannen. Führungsschiene durch Abstreifer vor Verschmutzung geschützt. Mit Halterung zur Aufnahme von schwenk- und wechselbaren Rohrspannbacken.



Technische Daten:

Backenbreite	Gewicht	Amboss
100 mm	5,2 kg	37 x 50 mm
115 mm	7,8 kg	45 x 63 mm
125 mm	9,3 kg	50 x 70 mm
135 mm	14,0 kg	57 x 75 mm

Backenbreite	Bestell-Nr.	Preis €
100 mm	04115	119,46
115 mm	04116	128,09
125 mm	04117	136,70
135 mm	04118	174,26

Parallel-Schraubstock K 2

Schraubstock ganz aus Stahl geschmiedet, Spannbacken gehärtet (54-58 HRC). Mit 2 fest angeschmiedeten und induktiv gehärteten Rohrspannbacken. Hinterbacke stahlgeschmiedet für Richt- und Staucharbeiten geeignet. Doppeltreppengewinde für schnelles Einspannen, durch Abstreifer vor Verschmutzung geschützt. Mit nachstellbaren Führungen für exaktes Spannen.



Technische Daten:

Backenbreite	Gewicht	Amboss
100 mm	5,0 kg	40 x 40 mm
120 mm	9,0 kg	50 x 40 mm
140 mm	16,0 kg	58 x 55 mm

Backenbreite	Bestell-Nr.	Preis €
100 mm	04550	111,38
120 mm	04551	164,10
140 mm	04552	228,70

Ganzstahl-Schraubstock

Stahlbacken C 60, mit gefrästen Zähnen zum festspannen des Materials. Große, geschliffene Ambossfläche, mit zwei Messingschrauben zum Nachstellen der Führung. Mit Rohrspannbacken.



Technische Daten:

Backenbreite	Gewicht	Amboss
100 mm	5,2 kg	90 x 60 mm
125 mm	10,5 kg	115 x 80 mm
150 mm	15,0 kg	135 x 90 mm

Backenbreite	Bestell-Nr.	Preis €
100 mm	04120	56,70
125 mm	04121	81,90
150 mm	04122	104,57

Parallel-Schraubstock Kadett

Im Gesenk stahlgeschmiedet (CF45 Stahl), gehärtet, unzerbrechlich. Spannbacken gefräst, geschliffen und oberflächegehärtet. Nachstellbare zentrische Führung sorgt für perfektes Spannen und eine optimale Gleitfunktion. Die Ambossfläche ist oberflächegehärtet und für Richt- und Staucharbeiten geeignet.



Technische Daten:

Backenbreite	Gewicht	Amboss
100 mm	5,2 kg	37 x 50 mm
115 mm	7,8 kg	45 x 63 mm
125 mm	9,3 kg	50 x 70 mm
135 mm	14,0 kg	57 x 75 mm

Backenbreite	Bestell-Nr.	Preis €
100 mm	04515	106,53
115 mm	04516	121,94
125 mm	04517	125,61
135 mm	04518	155,77

Höhenverstellgerät VARIANT

Automatisches Höhenverstellgerät zum ergonomischen Arbeiten am Schraubstock.

Um 360° drehbar.

Höhenverstellung erfolgt über Gasdruckfeder, maximaler Verstellbereich 240 mm



Schraubstock	Backenbreite	Bestell-Nr.	Preis €
Fortissimo	100 mm	04150	230,90
Fortissimo	115 mm	04151	230,90
Fortissimo	125 mm	04152	230,90
Fortissimo	135 mm	04153	230,90
Kadett	100 mm	04558	230,90
Kadett	115 mm	04559	230,90
Kadett	125 mm	04560	230,90
Kadett	135 mm	04561	230,90
K 2	100 mm	04562	230,90
K 2	120 mm	04563	230,90
K 2	140 mm	04564	230,90

Rohrspannbacken

Für Schraubstöcke

Modell FORTISSIMO

Schwenk- und wechselbar. Geschmiedet und gehärtet (HRC 48-50), ermöglicht eine feste 3-Punkt-Spannung von Rohren.

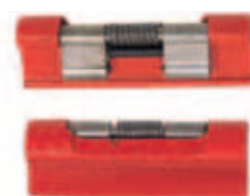

Für Backenbreite	Bestell-Nr.	Preis €
115 mm	04103	28,94
125 mm	04104	30,80
135 mm	04105	36,33

Alu-Schutzbacken "P", Paar
Mit Prismen und Dauermagnet, selbsthaftend.



Für Backenbreite	Bestell-Nr.	Preis €
100 mm	04087	7,51
125 mm	04088	7,73
150 mm	04089	8,53

Alu-Schutzbacken "G", Paar
Mit Magnet, Spannen von dünnwandigen Rohren und Fassonteilen, Holz- und Kunststoffteilen. Spannflächen bestehen aus synthetischem Spezialgummi.

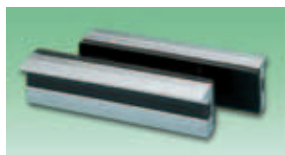

Für Backenbreite	Bestell-Nr.	Preis €
100 mm	04570	25,39
115 mm	04571	28,47
125 mm	04572	28,47
135 mm	04573	30,49

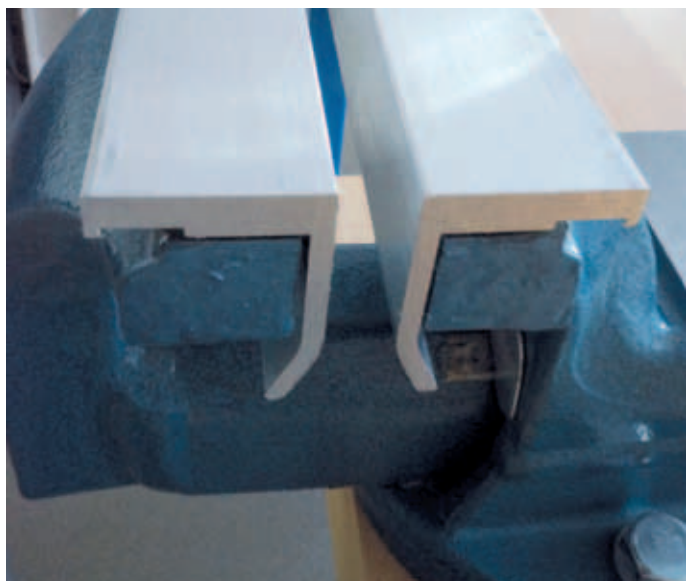

Alu-Schutzbacken "F", Paar
Mit Magnet, Spannen von Werkstücken mit feingefrästen, gehobelten und geschliffenen oder polierten Flächen. Spannflächen bestehen aus Fiber, einer besonderen, schichtweisen Struktur.

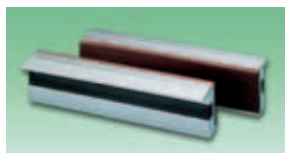

Für Backenbreite	Bestell-Nr.	Preis €
100 mm	04574	25,39
115 mm	04575	28,47
125 mm	04576	28,47
135 mm	04577	30,49

Alu-Schutzbacken "FE", Paar
Mit Magnet, Spannen von hochempfindlichen Werkstücken. Spannflächen bestehen aus elastischem, abriebfestem Filz, der sich weitgehend den Konturen der Werkstücke anpasst.

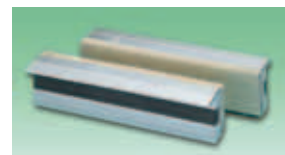

Für Backenbreite	Bestell-Nr.	Preis €
100 mm	04578	30,49
115 mm	04579	32,44
125 mm	04580	32,44
135 mm	04581	35,45

Alu-Schutzbacken, Paar
Gegossen und sauber geschliffen.



Für Backenbreite	Bestell-Nr.	Preis €
100 mm	04130	4,66
115 mm	04131	4,43
125 mm	04132	4,83

Kunststoff-Schutzbacken, Paar
Mit Prismen und Dauermagnet, selbsthaftend.



Für Backenbreite	Bestell-Nr.	Preis €
100 mm	04140	8,16
125 mm	04138	9,15
150 mm	04139	10,14

Klapp- und Höhenverstellgerät LIFT-MOBIL

Mit LIFT-MOBIL lässt sich jeder Schraubstock mühelos auf die zentimetergenaue Arbeitshöhe anpassen und nach Gebrauch einfach unter der Werkbank verstauen. So bleibt die Arbeitsfläche frei für andere Arbeiten.

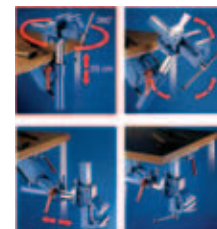

Höhenverstellung max. 270 mm durch eingebaute Gasdruckfeder mit Klemmhebel. Um 360° Drehbar.

Für Modellreihe **KADETT** und **FORTISSIMO**.

Für Backenbreite	Bestell-Nr.	Preis €
100 mm	04183	385,11
115 mm	04184	385,11
125 mm	04185	385,11

Klemmschraube

Für Werkbankbefestigung ohne Bohren, stahlgeschmiedet.



Schraubstock	Backenbreite	Bestell-Nr.	Preis €
Fortissimo	100 mm	04108	56,65
Fortissimo	115 mm	04109	56,65
Fortissimo	125 mm	04110	56,65
Fortissimo	135 mm	04565	56,65
Kadett	100 mm	04566	56,65
Kadett	115 mm	04567	56,65
Kadett	125 mm	04568	56,65
Kadett	135 mm	04569	56,65

Mobile Schraubstockhalterung

Zur Befestigung der Parallelschraubstöcke mit Schraubstockunterlage auf den Werkbankplatten.

(2 Stück pro Schraubstockunterlage bestellen!)



Verwendung für	Bestell-Nr.	Preis €
Universal-Werkbänke	01300	4,15
Standard-Werkbänke	01301	3,35

Schraubstockunterlage

Buche massiv

Mit Oberflächenschutz.
LBH: 250 x 135 x 40 mm



Bezeichnung	Bestell-Nr.	Preis €
Schraubstockunterlage, Buche	04126	10,48

Schraubstockunterlage – Spannunterlage

mit Rundbügelzwinde, Buche massiv, mit Oberflächenschutz.
LBH: 275 x 135 x 45 mm.

Mit 2 Bohrungen und 2 Langlöchern zum Einstecken von Rundbügelzwingen. Gegen Herausziehen gesichert, Spannweite 150 mm. Einsetzbar als Trägermodul für Treibklötze, Gehrungsschneidladen, Schraubstöcke, Richtplatte, Laubsägetischchen.



Bezeichnung	Bestell-Nr.	Preis €
Schraubstockunterlage / Spannunterlage	03369	48,85

Schraubstockunterlage, T-Form

Buche massiv, mit Oberflächenschutz.

LBH: 250 x 135 x 40 mm, mit Einspannleiste zum Einspannen in die Parallelspannzange.



Bezeichnung	Bestell-Nr.	Preis €
Schraubstockunterlage, T-Form	04127	12,69

Schraubstockunterlage mit Exzenterspanner

Buche massiv, mit Oberflächenschutz.

LBH: 275 x 135 x 45 mm.

Passend für Bankhakenlöcher ab 20 mm Ø. Aus Stahl, verzinkt, mit Sterngriff einstellbar. Exzenterhebel aus Aluminium, schwarz. Druckscheibe aus glasfaserverstärktem Kunststoff. Hebellänge 108 mm.



Bezeichnung	Bestell-Nr.	Preis €
Schraubstockunterlage mit Exzenterspanner	04072	57,71



Grundwerkzeugschublade Technik Metall

Mit 11-teiligem Werkzeugsatz

BTH: 363 x 465 x 33 mm

Schubladenrahmen Buche massiv gezinkt, Schubladenboden aus Sperrholz, Holzoberfläche naturlackiert.

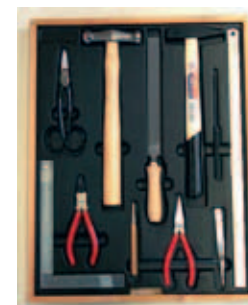

Bestückung	Bestell-Nr.
1 Flachfeile, 200 mm, Hieb 2	02525
1 Polierhammer, 250 g,	02757
1 Schlosserhammer, 200 g	02762
1 Körner, 10 mm	02915
1 Stahlmaßstab, 400 mm	03050
1 Reißnadel, gerade	03075
1 Werkstattwinkel, 200 x 130 mm	03137
1 Goldschmiedeschere, gerade	03447
1 Pinzette gerade, 135 mm	03520
1 Langbeck-Flachzange, 140 mm	03758
1 Langbeck-Rundzange	03762

Bezeichnung	Bestell-Nr.	Preis €
Schublade Metall	15100	102,80

Grundwerkzeugblock

Technik Metall

Mit 12-teiligem Werkzeugsatz
BTH: 80 x 300 x 100 mm
Buche massiv, mit Bohrungen und Ausfräsungen, Holzoberfläche naturlackiert.



Bestückung	Bestell-Nr.
1 Flachfeile, 200 mm, Hieb 2	02525
1 Halbrundfeile, 200 mm, Hieb 2	02540
1 Schlosserhammer, 200 g	02762
1 Körner, 10 mm, 120 mm lang	02915
1 Stahlmaßstab, 300 mm	03053
1 Reißnadel, 175 mm lang	03075
1 Anschlagwinkel, 100 x 70 mm	03130
1 Feilenbürste, 115 x 40 mm	03250
1 Goldschmiedeschere, gerade	03447
1 Flachzange, 140 mm	03756
1 Rundzange, 140 mm	03760
1 Seitenschneider, 140 mm	03780

Bezeichnung	Bestell-Nr.	Preis €
Grundwerkzeugblock Metall	14100	88,04

Tragbare Werkzeuglade

Technik Metall

Mit 12-teiligem Werkzeugsatz
BTH: 300 x 86 x 450 mm,
Rückwand aus Buche-Sperrholz, mit ovalem Griffloch. Werkzeugblock
Buche massiv, mit Bohrungen und Ausfräsungen, Holzoberfläche naturlackiert.



Bestückung	Bestell-Nr.
1 Flachfeile, 200 mm, Hieb 2	02525
1 Halbrundfeile, 200 mm, Hieb 2	02540
1 Schlosserhammer, 200 g	02762
1 Körner, 10 mm, 120 mm lang	02915
1 Stahlmaßstab, 300 mm	03053
1 Reißnadel, 175 mm lang	03075
1 Anschlagwinkel, 100 x 70 mm	03130
1 Feilenbürste, 115 x 40 mm	03250
1 Goldschmiedeschere, gerade	03447
1 Flachzange, 140 mm	03756
1 Rundzange, 140 mm	03760
1 Seitenschneider, 140 mm	03780

Bezeichnung	Bestell-Nr.	Preis €
Werkzeuglade Metall	11001	97,91



Gemeinschafts-Werkzeugsortiment

Technik Metall Stufe 1

Grundausrüstung

Bestückung	Bestell-Nr.
5 Holzhammer, 60 x 120 mm	00038
je 1 Werkzeugblock	01402, 01419, 01425
1 Flachfeile, Hieb 1, 300 mm	02523
1 Halbrundfeile, Hieb 2, 200 mm	02540
1 Halbrundfeile, Hieb 3, 200 mm	02544
1 Rundfeile, Hieb 1, 200 mm	02550
1 Rundfeile, Hieb 2, 200 mm	02553
1 Rundfeile, Hieb 3, 200 mm	02556
1 Nadelfeilensatz, 6-teilig	02644
1 Sickenhammer, 200 g, 2-bahnig	02759
5 Schlosserhammer, 200 g	02762
5 Schlosserhammer, 300 g	02763
1 Gummi-Kompositionshammer	02801
1 Bankamboss, 150x100x20 mm	02835
1 Faust, runde Bahn, 40 mm	02844
1 Faust, runde Bahn hochrund, 40 mm	02847
1 Halter für Fausteisen	02850
10 Knietreibklötz, ebene Schlagfläche	02868
1 Hartgummiunterlage, 150 x 100 x 3 mm	02871
1 Durchschläger, 2 mm	02881
1 Durchschläger, 4 mm	02883
2 Körner, 10 mm	02915
1 Nietenzieher/Kopfmacher, 3 mm	02940
1 Nietenzieher/Kopfmacher, 4 mm	02941
1 Nietenzieher/Kopfmacher, 5 mm	02942
1 Taschenschieblehre, 150 mm	03057
2 Bogenzirkel, 150 mm	03082
2 Anschlagwinkel, 200 x 130 mm	03131
2 Feilenbürsten	03250
1 Metallsägebogen	03308
10 Puk-Universalsägen	03316
1 Figuren- und Durchlaufschere	03439
1 Kombizange, 160 mm	03775
1 Hebelvornschneider, 180 mm	03809
2 Schraubzwingen, 120/60 mm	03965
1 Handfeilkloben, 120 mm	04091
5 Lötkolben, 150 Watt	05053
5 Lötplatten, 300 x 250 x 1 mm	05155
5 Speziallötfett, 50 g	05166
5 Salmiak-Lötstein	05167
5 Lötzinn Stannol-HS 10, 100 g	05178

Bezeichnung	Bestell-Nr.	Preis €
Technik Metall Stufe 1	14003	1107,46

Gemeinschafts-Werkzeugsortiment Technik Metall Stufe 2 Grundausrüstung

Bestückung	Bestell-Nr.
1 Werkzeugblock	01401
2 Werkzeugblock	01419
1 Halbrundfeile Hieb 1, 200 mm	02536
1 Halbrundfeile Hieb 2, 200 mm	02540
1 Halbrundfeile Hieb 3, 200 mm	02544
1 Dreikantfeile Hieb 1, 200 mm	02560
1 Dreikantfeile Hieb 2, 200 mm	02562
1 Dreikantfeile, Hieb 3, 200 mm	02563
1 Nadelfeilensatz, 6-teilig	02644
1 Vogelzungenfeile, Hieb 3, 200 mm	02646
1 Leichtmetallfeile, Hieb 2, 250 mm	02647
1 Schlichthammer, 200 g	02755
1 Sickenhammer, 200 g, 2-bahnig	02759
5 Schlosserhammer, 200 g	02762
5 Schlosserhammer, 500 g	02764
1 Schweißhammer, 250 g	02788
1 Treibhammer, 250 g	02789
1 Treibhammer, 375 g	02790
1 Gummi-Kompositionshammer	02801
1 Gummi-Kompositionshammer	02802
1 Bördeleisen, 30 mm	02849
1 Knietreibklotz, 1 Mulde	02867
10 Knietreibklötze.ebene Schlagfläche	02868
3 Feilenbürsten	03250
1 Messingdrahtbürste, 150 mm	03251
1 Stahldrahtbürste	03252
2 Figuren- und Durchlaufschere	03439
1 Kettenzange, 120 mm	03765
1 Langbeckzange flach, 160 mm	03788
1 Langbeckzange halbrund, 160 mm	03789
1 Langbeckzange rund, 160 mm	03790
1 Nadelzange, 160 mm	03795
1 Hebelvornschneider, 180 mm	03809
1 Hammerlötkolben, 300 Watt	05051
5 Lötkolben, 150 Watt	05073
5 Lötplatte, 300 x 250 x 1 mm	05155
5 Speziallötfett, 50 g	05166
5 Salmiak-Lötstein	05167
5 Lötzinn Stannol, 100 g	05174

Bezeichnung	Bestell-Nr.	Preis €
Technik Metall Stufe 2	14033	1364,23



Gemeinschafts-Werkzeugsortiment Technik Metall Stufe 3 Erweiterung

Bestückung	Bestell-Nr.
1 Werkzeugblock	01419
5 Sickenhammer, 200 g	02759
1 Plastikhammer, 32 mm	02821
1 Plastikhammer, 40 mm	02822
1 Faust, Bahnbreite 50 mm	02842
1 Faust, Bahnbreite 50 mm	02845
1 Halter für Fausteisen	02850
1 Knietreibklotz, 1 Mulde	02867
1 Hartgummiunterlage, 150 x 100 x 3 mm	02871
1 Durchschläger, 2 mm	02881
2 Durchschläger, 4 mm	02883
3 Bogenzirkel, 150 mm	03082
3 Anschlagwinkel, 200 x 130 mm	03131
1 Metallsägebogen, 300 mm	03314
2 Pack Laubsägeblätter, Zahnung 3	03346
2 Figuren- und Durchlaufschere	03439
2 Schraubzwingen, 160/80 mm	03966
1 Handfeilkloben, 120 mm	04091
1 Hammerlötkolben 300 Watt	05051
5 Lötkolben, 150 Watt	05073
5 Lötunterlagen, 330 x 330 x 8 mm	05128
5 Speziallötfett, 50 g	05166
5 Salmiak-Lötstein	05167
5 Lötzinn Stannol, 100 g	05174

Bezeichnung	Bestell-Nr.	Preis €
Technik Metall Stufe 3	14004	1186,25

Grundwerkzeugsortiment im Blocksystem Technik Metall für 20 Schüler

Bestückung

20 Flachfeile Hieb 2, 200 mm	
20 Flachfeilen Hieb 3, 200 mm	02529
4 Werkzeugblöcke	01412
20 Polierhammer, 250 g	02757
2 Werkzeugblöcke	01419
20 Stahlmaßstab, 400 mm	03050
1 Werkzeugblock	01416
20 Reissnadel, 175 mm	03075
1 Werkzeugblock	01431
20 Anschlagwinkel, 200 x 130 mm	03137
2 Werkzeugblöcke	01413
20 Goldschmiedescheren, gerade	03447
20 Flachzangen, 140 mm	03756
20 Rundzangen, 140 mm	03760
20 Seitenschneider, 160 mm	03779
7 Werkzeugblöcke	01400
20 Dreikant-Hohlschaber, 100 mm	05156
2 Werkzeugblöcke	01418

Bezeichnung	Bestell-Nr.	Preis €
Tech. Metall für 20 Schüler	14005	2058,12

Grundwerkzeugsortiment im Blocksystem Technik Metall für 10 Schüler

Bestückung

3 Werkzeugblöcke	
1 Werkzeugblock	01401
3 Werkzeugblöcke	01413
1 Werkzeugblock	01416
1 Werkzeugblock	01418
1 Werkzeugblock	01419
1 Werkzeugblock	01432
10 Flachfeile Hieb 2, 200 mm	02525
10 Flachfeilen Hieb 3, 200 mm	02529
10 Polierhammer, 250 g	02757
10 Stahlmaßstab, 400 mm	03050
10 Reissnadel, 175 mm	03075
10 Anschlagwinkel, 200 x 130 mm	03137
10 Goldschmiedescheren, gerade	03447
10 Flachzangen, 140 mm	03756
10 Rundzangen, 140 mm	03760
10 Seitenschneider, 160 mm	03779
10 Dreikant-Hohlschaber, 100 mm	05156

Bezeichnung	Bestell-Nr.	Preis €
Technik-Metall für 10 Schüler	14013	1047,73

Metallbearbeitungszentrum

Arbeitsplatte aus massiver Buche, 900 x 700 x 40 mm. Mit unterem Ablageboden aus Buche-Multiplex 800 x 610 x 20 mm. Fußgestell aus Vierkantstahlrohr RAL 7016. Fahr-einrichtung mit 4 Lenkrollen. Mittels eines stirnseitigen angebrachten Hebels werden die Rollen zum Transport ausgefahren. Für stationäre Arbeiten werden die

Rollen eingezogen und die Werk-bank steht fest auf 4 Füßen.

Abkanteinrichtung, Arbeitsbreite 450 mm, Oberwange höhenverstell-bar. Tafelblechscher: Schneidbreite 450 mm; Hebelblechscher: Messerlänge 130 mm; Richtplatte, 250 x 250 x 10 mm



Bezeichnung	Bestell-Nr.	Preis €
Fahrbare Werkbank	10009	861,37
Abkanteinrichtung, 450 mm	04031	268,24
Anbausatz Abkantvorrichtung	04033	43,21
Tafelblechscher	04032	410,61
Hebelblechscher, 130 mm	03489	139,20
Richtplatte	02874	35,91

Metallbearbeitungszentrum, komplett bestückt	60001	1758,54
--	-------	---------

Metallbearbeitungszentrum

Arbeitsplatte aus massiver Buche, 700 x 500 x 650 mm. Mit Ablageboden aus Buche-Multiplex. Untergestell aus Vierkantstahlrohr 40 x 40 mm pulverbeschichtet in RAL 7016. Mit 4 Lenkrollen, 2 davon mit Feststeller.



Hebelblechscher

Messerlänge 130 mm
Richtplatte 200 x 200 x 40 mm
Einheitsamboss im Gesenk geschmiedet, 20 kg



Bezeichnung	Bestell-Nr.	Preis €
Fahrbare Werkbank	06930	257,78
Richtplatte	02875	304,40
Amboss	02870	227,81
Hebelblechscher 130 mm	03489	139,20

Metallbearbeitungszentrum, komplett bestückt	60002	929,19
--	-------	--------

Tafelblechscherer

Zum verwindungsfreien Schneiden von Stahl-, Kupfer-, Zink-, Zinn oder Aluminiumblech. Auch zum Schneiden von Leiterplatten, Kunststoffen und Pappe. Stabile und wartungsfreie Stahlkonstruktion. Zur Befestigung auf der Werkbank. Auflagetisch: 150 x 300 mm. Feste Winkeleinstellung: 30, 45, 60, 90, 120 und 135 Grad
Schneidleistung: Stahlblech 1 mm, Aluminium 2 mm, Kupfer 1,5 mm, Polystyrol 3 mm, Leiterplatten 1,5 mm.



Max. Schneidbreite	Bestell-Nr.	Preis €
300 mm	04141	719,00

Hebelblechscherer

Stabiler Scherenkörper aus vergütetem Stahl. Messer aus besonderem Werkzeugstahl, spezialgehärtet und geschliffen. Hebelarm aus Gewichtsausgleichsfeder als Unfallschutz. Niederhalter stufenlos einstellbar.



Messerlängen: 130/165/180/290 mm
Schneidleistung:
Stahlblech: 4/5/6/5 mm
Flachstahl: 50 x 4/50 x 5/70 x 6/70 x 6 mm.
Rundstahl: 11/11/12/13 mm

Messerlänge	Bestell-Nr.	Preis €
130 mm	03489	139,20
165 mm	03490	153,31
180 mm	03491	214,23
290 mm	03492	466,30

Rollenblechscherer

Mit geringem Kraftaufwand können gerade und Kurvenschnitte sicher, schnell und präzise an Blechen aller Art durchgeführt werden.

Die Transportrolle, die durch einen Ratschenvortrieb betätigt wird, gewährleistet einen konstanten Blechvorschub. Der Blechtransport ist umkehrbar und ermöglicht somit auch ein sauberes Ausschneiden von Innenecken. Der Scherstift an der Transportrolle schließt eine Überlastung aus.

Schneidet Stahlblech bis 1,2 mm, V2A-Bleche bis 1,2 mm, Alu-Bleche und Buntmetallbleche bis 1,2 mm.



Bezeichnung	Bestell-Nr.	Preis €
Rollenblechscherer	03486	83,21
Ersatz-Schneidrollen, Paar	03487	62,79



Segment-Abkantbank

Manuelle Biegemaschine für Standardbiegeaufgaben. Schwenkbewegung der Biegewange über Bügelgriff. Oberwangenschiene mit Spitzenwinkel 45°. Bedienungsfreundliche Oberwangenzustellung über Exzenter. Herausnehmbare Segmente zum Biegen von Schachteln. Sicheres Klemmen des Blechteils mittels spezieller Klemmvorrichtung.



Biegebreite 305 mm, max. Blechstärke 1,0 mm.
Segmente: 100/75/2 x 50/25 mm. Gewicht 25 kg.
Biegebreite 610 mm, Max. Blechstärke 1,0 mm.
Segmente: 255/202/75/50/25 mm. Gewicht 42 kg.

Max. Biegebreite	Bestell-Nr.	Preis €
305 mm	04027	175,00
610 mm	04028	243,75

Dreierollen-Rundbiegemaschine

Einfache, solide Bauweise, obere Walze ausstellbar zur einfachen Entnahme der gerundeten Bleche. Biegebreite 630 mm, Wellendurchmesser 50 mm, max. Blechstärke 1 mm, Gewicht 15 kg.



Max. Arbeitsbreite	Bestell-Nr.	Preis €
630 mm	04029	336,25

Abkanteinrichtung

Biegen und Abkanten von Blechen. Mit herausnehmbaren Biegewangensegmenten 150/75/50/25 mm. Bequeme Schwenkbewegung der Biegewange über den Hebelgriff. Zum Einspannen in den Schraubstock. Biegebreite max. 320 mm. Blechstärke bis max. 2,5 mm.



Max. Arbeitsbreite	Bestell-Nr.	Preis €
320 mm	09612	117,51

Metallbearbeitungsmaschine

Zum Rundbiegen – Abkanten –
Schneiden.
Ideal geeignet bei beengten Platz-
verhältnissen.

Inkl. verstellbarem Hinteranschlag
und Abkantsegmenten.

Modell Arbeitsbreite 305 mm:

max. Blechstärke 0,8 mm,
Biegewinkel 90°, Rollendurchmesser 38 mm,
Ankantsegmente 25/2 x 50/75/100 mm, Gewicht 45 kg.

Modell Arbeitsbreite 760 mm:

max. Blechstärke 0,8 mm, Biegewinkel 90°,
Rollendurchmesser 38 mm, Gewicht 120 kg.



Max. Arbeitsbreite	Bestell-Nr.	Preis €
305 mm	09610	256,25
Untergestell 305	09667	75,00
760 mm	09611	512,50
Untergestell 760	09668	113,75

Abkanteinrichtung, ohne Höhenverstellung

Zum Einspannen in den Schraub-
stock. Mehrmaliges Abkanten mit ver-
schiedenen Abständen möglich, ohne
das Blech aus dem Gerät zu neh-
men. Einfach und schnelle Entnahme
eines geschlossenen Profils durch
entfernen einer Knebelschraube.
Biegeleistung: Stahlbleche bis 1,2 mm
Alu- und Kupferbleche bis 1,5 mm.



Max. Arbeitsbreite	Bestell-Nr.	Preis €
450 mm	04145	195,04
630 mm	04146	213,18

Dreirollen-Rundbiegemaschine

Manuell betriebene Rundbiege-
maschine mit asymmetrischer
Walzenanordnung. Zum konisch
runden wird die Hinterwalze schräg
gestellt. Biegewalzen aus hoch-
wertigem Stahl. Ausschwenkbare
Oberwalze zur leichten Entnahme
des fertigen Werkstückes. Unter-
und Hinterwalze serienmäßig mit
Drahteinlegerillen ausgestattet.
Walzenantrieb erfolgt über ein Getriebe



Walzenlänge 305/610 mm
Blechstärke 0,8/0,8 mm
Walzendurchmesser 25,4/38 mm
Gesamtlänge 580/980 mm
Gewicht 14/38 kg

Max. Arbeitsbreite	Bestell-Nr.	Preis €
305 mm	09613	150,00
610 mm	09614	268,75
Untergestell 305	09615	75,00
Untergestell 760	09616	96,25

Feinlötkolben ERSA TIP 260

Mit ERSADUR Dauerlötspitze und
Ablage A 18

Anheizzeit: ca. 60 s.

Lötspitzentemperatur: 350 °C

Lötspitzenform: Bleistiftspitz

Spannung: 230 V



Heizleistung	Bestell-Nr.	Preis €
16 Watt	05092	37,55

Universallötkolben ERSA 30 S

Mit ERSADUR Dauerlötspitze und
Gummiauflagescheibe.

Anheizzeit: ca. 120 s.

Lötspitzentemperatur: 380 °C

Lötspitzenform: Meißelförmig

Zuleitung: 1,5 m, PVC Leitung

Spannung: 230 V



Heizleistung	Bestell-Nr.	Preis €
30 Watt	05070	34,01

Standardlötkolben ERSA 50 S

Mit ERSADUR Dauerlötspitze und
Ablage A 04

Anheizzeit: ca. 180 s.

Lötspitzentemperatur: 400 °C

Lötspitzenform: Meißelförmig

Zuleitung: 1,5 m, Gummischlauchleitung

Spannung: 230 V



Heizleistung	Bestell-Nr.	Preis €
50 Watt	05071	60,60

Standardlötkolben ERSA 150 S

Mit ERSADUR Dauerlötspitze und
Ablage A 04

Anheizzeit: ca. 180 s.

Lötspitzentemperatur: 450 °C

Lötspitzenform: Meißelförmig

Zuleitung: 1,5 m, Gummischlauchleitung

Spannung: 230 V



Heizleistung	Bestell-Nr.	Preis €
150 Watt	05073	80,00

Feinlötkolben ERSA Multitip 25

Mit ERSADUR Dauerlötspitze und
Ablage A 18

Anheizzeit: ca. 60 s.

Lötspitzentemperatur: 450 °C

Lötspitzenform: Bleistiftspitz

Spannung: 230 V



Heizleistung	Bestell-Nr.	Preis €
25 Watt	05093	37,43

UniversallötKolben ERSA 30 S

Mit ERSADUR Dauerlötspitze und Gummiauflagescheibe. Zuleitung wärmebeständig
Anheizzeit: ca. 120 s.
Lötspitzentemperatur: 380 °C
Lötspitzenform: Meißelförmig
Zuleitung: 1,5 m, wärmebeständig
Spannung: 230 V



Heizleistung	Bestell-Nr.	Preis €
30 Watt	05074	42,84

StandardlötKolben ERSA 80 S

Mit ERSADUR Dauerlötspitze und Ablage A 04
Anheizzeit: ca. 180 s.
Lötspitzentemperatur: 410 °C
Lötspitzenform: Meißelförmig
Zuleitung: 1,5 m, Gummischlauchleitung
Spannung: 230 V



Heizleistung	Bestell-Nr.	Preis €
80 Watt	05072	71,81

SchnelllötPistole ERSA Multi-Sprint

Mit ERSADUR Dauerlötspitze und Ablage A 18
Anheizzeit: ca. 20 s.
Leistung (kalt): 150 W
Leistung (aufgeheizt): 75 W
Zuleitung: 1,4 m, Gummischlauchleitung
Spannung: 230 V



Heizleistung	Bestell-Nr.	Preis €
75 Watt	05095	57,96

Lötstation ERSA Analog 60

Elektronisch temperaturgeregelt Lötstation. Hohe Anheizleistung von 190 Watt gewährleistet schnelles Auf- und Nachheizen. Das keramische PTC-Heizelement übernimmt bei der ERSA RESIS-TRONIC-Temperaturregelungstechnik die Funktion des Temperaturfühlers. Die justierbare Regelung ermöglicht eine exakte Einstellung der von innen beheizten ERSADUR-Dauerlötspitze mit Verdrehschutz. Die Lötspitze ist hochohmig mit der frontseitig angeordneten Potentialausgleichsbuchse verbunden. Der multifunktionale Ablageständer mit Schwammbehälter dient gleichzeitig als Spitzenhalter.



Technische Daten:

Versorgungsspannung: 230 V
Sekundärspannung: 24 V
Leistung: 60 W
Temperaturbereich: 150 – 450°C
Zuleitung: 2 m PVC - Leitung
Funktionsanzeige: LED rot

LötKolben Basic Tool 60

Spannung: 24 V
Leistung: 75 W / 280°C – 60 W / 350°C
Anheizleistung: 190 W
Anheizzeit: ca. 60 s auf 280°C
Zuleitung: 1,5 m hochflexibel/hitzebeständig

Bezeichnung	Bestell-Nr.	Preis €
Lötstation ERSA Analog 60 W	05050	206,63

Lötstation ERSA RDS 80

Prozessorgesteuerte Lötstation mit beliebiger Temperaturwahl zwischen 150° und 450°C. Es können aber auch 3 Festtemperaturen oder 2 Festtemperaturen und eine Standby-Temperatur programmiert werden. Standby- und Auto-Power-Off-Funktion mit großem, gut ablesbarem LC-Display. Kraftvolles PTC-Heizelement des LötKolbens RT 80 garantiert ein schnelles Erreichen der Soll-Temperatur mit entsprechender Leistungsreserve.



Technische Daten:

Versorgungsspannung: 230 V
Sekundärspannung: 24 V
Leistung: 80 W
Temperaturbereich: 150 – 450°C
Regeltechnik: RESISTRONIC
Zuleitung: 1,5 m PVC-Leitung
Funktionsanzeige: LC Multifunktionsdisplay

LötKolben RT 80

Spannung: 24 V
Leistung: 105 W / 280°C – 80 W / 350°C
Anheizleistung: 290 W
Anheizzeit: ca. 40 s auf 280°C
Zuleitung: 1,5 m, hochflexibel

Bezeichnung	Bestell-Nr.	Preis €
Lötstation ERSA RDS 80	05100	204,74

Lötstation WELLER PU 81 mit LötKolben FE 75

Die Lötspitzentemperatur wird elektronisch geregelt. Die maximale Temperatur beträgt 450° C bei einer Toleranz von ± 2 % vom Endwert. Durch die antistatische Ausführung von Versorgungseinheit und Lötwerkzeug erfüllen die Lötstationen alle Anforderungen an die EGB-Sicherheit. Ein Potentialausgleich zur Lötspitze kann über einen 3,5 mm Klinckenstecker durchgeführt werden. Alle elektronisch geregelten Weller Lötwerkzeuge können bis zur maximalen Leistung der entsprechenden Station angeschlossen werden. Die automatische Werkzeugerkennung sorgt für die optimalen Einstellungen des Werkzeugs.



Technische Daten:

Versorgungsspannung: 230 V
Leistung: 80 W
Temperaturbereich: 150 – 450°C
Temperaturregelung: mittels Drehpotentiometer

LötKolbenset FE 75 mit Trichter

Die Weller FE-LötKolben sind speziell für die Absaugung an der Lötspitze konzipiert. Das Absaugrohr ist fest eingebaut und über der Lötspitze positioniert. Die FE-LötKolben sind elektronisch geregelt und können an alle Weller Versorgungseinheiten mit entsprechender Leistung angeschlossen werden. Die Weller FE-LötKolben kommen komplett mit Ø 5 mm hitzebeständigem Absaugschlauch (2,5 m) und sind EGB-tauglich.

Technische Daten:

Spannung: 24 V
Leistung: 80 W

Heizleistung	Bestell-Nr.	Preis €
Lötstation WELLER PU 81	05046	439,40

Lötstation LS-450 digital

Mit Anzeige der Soll- und Ist-Temperatur. Über die UP/Down Taste lässt sich einfach und schnell die gewünschte Temperatur einstellen. Gute Ablesbarkeit dank des großen LC-Displays. Schutzisoliertes Gehäuse, sehr kurze Aufheizzeit dank großem Netzteil, LötKolbenbetrieb mit Sicherheitskleinspannung, optische und akustische Fehlermeldung bei Betriebsstörung. Gummierter LötKolbenüberzug für rutschfesten Halt, einschiebbarer Schwammhalter.



Technische Daten:

Versorgungsspannung: 230 V
 Leistung: ca. 90 VA
 Temperaturbereich: 150 – 450° C
 Kolbenleistung: ca. 48 W
 Anzeigengenauigkeit: +/- 5%

Bezeichnung	Bestell-Nr.	Preis €
Lötstation LS-450 digital	05106	80,20

Lötstation WELLER WD 1 mit LötKolben FE 75

Die Lötspitzentemperatur wird elektronisch geregelt. Die maximale Temperatur beträgt 450°C bei einer Toleranz von ± 2% vom Endwert. Durch die antistatische Ausführung von Versorgungseinheit und Lötwerkzeug erfüllen die Lötstationen alle Anforderungen an die EGB-Sicherheit. Ein Potentialausgleich zur Lötspitze kann über einen 3,5 mm Klinckenstecker durchgeführt werden. Alle elektronisch geregelten Weller Lötwerkzeuge können bis zur maximalen Leistung der entsprechenden Station angeschlossen werden. Die automatische Werkzeu-erkennung sorgt für die optimalen Einstellungen des Werkzeugs.

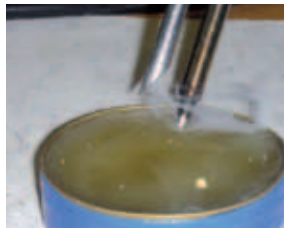

Über Festtemperaturtasten können der Temperaturen unabhängig voneinander programmiert werden. Mikroprozessorgeregelte Lötstation.

Technische Daten:

Versorgungsspannung: 230 V
 Leistung: 80 W
 Temperaturbereich: 50 – 450°C
 Funktionsanzeige: Kontrastreiches LC-Display

LötKolbenset FE 75 mit Trichter

Die Weller FE-LötKolben sind speziell für die Absaugung an der Lötspitze konzipiert. Das Absaugrohr ist fest eingebaut und über der Lötspitze positioniert.

Die FE-LötKolben sind elektronisch geregelt und können an alle Weller Versorgungseinheiten mit entsprechender Leistung angeschlossen werden. Die Weller FE-LötKolben kommen komplett mit Ø 5 mm hitzebeständigem Absaugschlauch (2,5 m) und sind EGB-tauglich.

Technische Daten:

Spannung: 24 V
 Leistung: 80 W

Heizleistung	Bestell-Nr.	Preis €
Lötstation WELLER WD 1	05055	556,05

ERSA Lötdrahtabroller OSR 100

Lötdrahtabroller – praktisch und flexibel Er besitzt durch die schwere Bodenplatte eine ausgezeichnete Standfestigkeit. Der SR 100 wurde so konzipiert, dass verschiedene Lötdrahtspulen (250/500/1000 g) verwendet werden können. Eine konische Zentriermutter garantiert das optimale Abrollen unterschiedlicher Spulen. Die flexibel gelagerte Lötdrahtführung ist für verschiedene Lötdraht-Durchmesser geeignet und ermöglicht schnell die Lötdrahtzufuhr in die gewünschte Position, ohne dass der Standort des ERSR 100 geändert werden muss.



Zum Verwenden einer zweiten Lötdrahtspule lässt sich problemlos der optionale Aufbausatz ERSR 0SR101 montieren. Lötdraht ist nicht im Lieferumfang enthalten.

Bezeichnung	Bestell-Nr.	Preis €
ERSA Lötdrahtabroller OSR 100	05113	81,90
ERSA 0SR 101 Aufbausatz	05114	56,70

Lötdrahtabroller ST 51

Praktischer Helfer bei allen Lötarbeiten. Passend für Lötzinrollen/spulen von 100 g bis 1000 g. Industriemodell.

Der Abroller ist zusammengebaut und mechanisch geprüft.

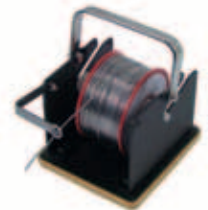

Bezeichnung	Bestell-Nr.	Preis €
Lötdrahtabroller	05103	16371

Entlötpumpe ZD 192

Antistatische Entlötsaugpumpe im Metallgehäuse mit selbstreinigender Spitze und leicht zu bedienendem Auslöseknopf.



Bezeichnung	Bestell-Nr.	Preis €
Entlötpumpe ZD 192	05107	8,74

Entlötpumpe SS 750 LS

Ideal zum Entlöten von Durchkontaktierungen. Schonendes Reinigen von SMD-Pads und geeignet zum Entfernen von Altlot. Die Spitze ist selbstreinigend, der Auslösehebel ist leicht bedienbar. Durch ein neues Federsystem kommt die Feder nicht mehr mit dem Lot in Kontakt.



Bezeichnung	Bestell-Nr.	Preis €
Entlötpumpe SS 750 LS	06422	15,16

LötKolbenständer ERSR OA 04

Für LötKolben von 50 W bis 150 W. Einfache Drahtablage, klappbar.



Bezeichnung	Bestell-Nr.	Preis €
LötKolbenständer OA 04	05120	2,52

LötKolbenständer ERSA OA 18

Für LötKolben der Multitip-Serie,
Tip 260 und TC 65.
Einfache Drahtablage, abgewinkelt.



Bezeichnung	Bestell-Nr.	Preis €
LötKolbenständer OA 18	05115	1,26

LötKolbenständer klein

Mit Spiralhalterung und Schwamm.
Ablageständer für LötKolben
bis 60 W



Bezeichnung	Bestell-Nr.	Preis €
LötKolbenständer, klein	05109	6,20
Ersatzschwamm	05104	2,52

LötKolbenständer groß

Mit Spiralhalterung und Schwamm.
Ablageständer für LötKolben
bis 80 W



Bezeichnung	Bestell-Nr.	Preis €
LötKolbenständer, groß	05108	8,61
Ersatzschwamm	05104	2,52

LötDraht HS 10 (Radiolot)

Mit aktiviertem Harz-Flussmittel, nicht
korrosiv auf NE-Metallen, schnell
fließend.
Legierung: 60 % Sn, 39 % Pb, 1 % Cu



Größe	Draht Ø	Bestell-Nr.	Preis €
Spule 100 g	1,5 mm	05178	6,59
Spule 250 g	1,5 mm	05177	14,66

LötDraht HS 10 (Radiolot)

Mit aktiviertem Harz-Flussmittel,
nicht korrosiv auf NE-Metallen,
schnell fließend.
Legierung: 40 % Sn, 60 % Pb



Größe	Draht-Ø	Bestell-Nr.	Preis €
Spule 1 m	1,5 mm	05179	1,68
Spule 100 g	2,0 mm	05141	5,54
Spule 250 g	2,0 mm	05142	11,55
Spule 500 g	2,0 mm	05143	22,74

LötDraht Typ 321 (Bastlerlot)

Für Lötungen auf Metallen, außer Alu-
minium. Nicht geeignet für Lötungen
in der Elektrotechnik und Elektronik.
Legierung: 40 % Sn, 60 % Pb



Größe	Draht-Ø	Bestell-Nr.	Preis €
Spule 1 m	1,5 mm	05170	1,68
Spule 100 g	2,0 mm	05174	5,54
Spule 250 g	2,0 mm	05173	11,95

LötWasser

Gerbrauchsfertig,
für Weichlötungen.
Inhalt 50 ml in PE-Flasche,
mit Pinsel



Bezeichnung	Bestell-Nr.	Preis €
LötWasser	05168	2,81

Salmiak-Lötstein

Zur Reinigung der Lötspitze.
Größe: 65 x 45 x 40 mm.



Bezeichnung	Bestell-Nr.	Preis €
Salmiak-Lötstein	05167	2,37

Lötfett

Zum Weichlöten und Verzinnen
(außer Elektrotechnik, Elektronik,
Alu).



Bezeichnung	Bestell-Nr.	Preis €
Lötfett	05166	1,97

LötKreuzpinzette

Selbstfassend, gebogen,
Länge 160 mm



Bezeichnung	Bestell-Nr.	Preis €
LötKreuzpinzette	03525	7,04

Lötpinzette mit Knopfschieber

Rostfrei, Länge 160 mm



Bezeichnung	Bestell-Nr.	Preis €
Lötpinzette	03523	2,60

Lötplatte

Aus Stahlblech, Kanten entgratet.
Größe: 300 x 250 x 1 mm



Bezeichnung	Bestell-Nr.	Preis €
Lötplatte	05155	5,90

Lötplatte/Isolierplatte

Auf Basis mineralischer Fasern.
Asbestfrei, für Temperaturen bis
1100° C.
Größe: 400 x 400 x 5 mm.



Bezeichnung	Bestell-Nr.	Preis €
Lötplatte	05154	12,60

Flammschutzmatte

Bis 700° C verwendbar, Schützt
Tischoberflächen bei Lötarbeiten.
Größe: 330 x 500 x 5 mm



Bezeichnung	Bestell-Nr.	Preis €
Flammschutzmatte	05144	56,49

LötKolbenhalterung

Für 5 LötKolben, aus eloxiertem
Aluminium und Spezial-Halterungen
aus Kunststoff.
Zum Befestigen an der Türinnen-
seite oder Wand.



Bezeichnung	Bestell-Nr.	Preis €
LötKolbenhalterung	05116	7,18

LötKolbenhalterung

Zum Befestigen an der Türinnen-
seite oder Wand. Zur Unterbringung
von max. 8 LötKolben. Aus Buche
massiv. Bohrungen für LötKolben
vorne geöffnet. Für LötKolben bis
max. 80 Watt. Mit Halteleiste für
Stecker.

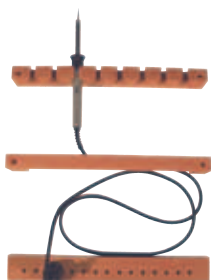

Bezeichnung	Bestell-Nr.	Preis €
LötKolbenhalterung	57009	24,15

Lötdampfabsorber LDA 1-Euro

Das Gerät arbeitet mit 12 Volt und
wird komplett mit einem Steckernetz-
teil mit EURO-Stecker geliefert. In
bewährter Ausführung, mit robustem
Aluminiumgehäuse und gelochter
Frontplatte, die auch durch heiße
Lötspitzen nicht versehentlich be-
schädigt werden kann. Der Absorber
kann entweder als Tischgerät oder
über ein gesondert zu bestellendes
Stativ (mit rundem Tischfuß) höher-
gestellt und im Neigungswinkel variabel eingesetzt werden.



Anschlusswerte: 220/240 V – 8 W
Luftdurchsatz: 183 m³/h
Laufgeräusch: 40 dBA
Gehäuse: Aluminium eloxiert
Abmessungen: 150 x 140 x 55 mm

Bezeichnung	Bestell-Nr.	Preis €
LDA 1-Euro	05163	149,09
Ersatzfilter 6 Stck.	05164	25,72
Stativ	05165	63,00

Lötdampfabsorber LDA 11

In der Neigung verstellbares, zweck-
mäßiges Gerät, das durchschnitt-
lichen Ansprüchen bei kleineren
Lötarbeiten voll genügt. Das Gerät
wird mit einem Befestigungs- bzw.
Aufstellbügel geliefert.



Technische Daten:

Betrieb: 220/240 V/18 W,
Luftdurchsatz: 160 m³/h
Laufgeräusch: 40 dBA
Gehäuse: Aluminium eloxiert
Maße: 150 x 140 x 55 mm.

Bezeichnung	Bestell-Nr.	Preis €
Lötdampfabsorber LDA 11	05102	74,80
Ersatzfilter, 6 Stück	05145	25,66

Gasanzünder mit Piezozündung

Länge: 13,5 cm, nachfüllbar.
Inkl. Gaskontrollfenster und „On/Off
Funktion“.



Bezeichnung	Bestell-Nr.	Preis €
Gasanzünder	05183	2,99

Lötlampe Lötmeister PZ 5000

Inkl. 1 Kartusche. Mit Hochleis-
tungs-brenner 17 mm, stabiler
ergonomisch geformter Handgriff,
inkl. Piezozündung und Flammen-
reguliertventil, dadurch bequeme
Einhandbedienung.
Zum Weich- und Hartlöten.
Flammgestützter Windschutzbrenner.
Arbeitstemperatur: 730°C
Flammtemperatur: 1750°C



Bezeichnung	Bestell-Nr.	Preis €
Lötlampe PZ 5000	05148	32,59

Lötlampe Lötmeister LM 2000

Inkl. 1 Kartusche. Kartuschenlötgerät mit ergonomisch geformtem Handgriff für Einhandbedienung. Leistungsstarker Messingbrenner, ideal zum Weich- und Hartlöten. Zum Reparieren, Installieren, Basteln, Abbrennen von Farbe, Unkrautvertilgen, Holzabflammen, Verzinnen und Kunststoffbearbeiten.

Arbeitstemperatur: 650°C
Flammtemperatur: 1750°C



Bezeichnung	Bestell-Nr.	Preis €
Lötlampe LM 2000	05149	19,93

Lötlampe Lötmeister LM 3000

Mobiles, leistungsstarkes Kartuschen-Schlauchlötgerät komplett mit zwei Kartuschen. Löten in allen Positionen möglich. Inklusive Stahlbügel zum bequemen Befestigen des Kartuschenbehälters direkt an der Arbeitskleidung. Zum Weich- und Hartlöten, Anwärmen, Auftauen, Abflammen, Verzinnen, Abbrennen, Schmelzen, zur Thermoplastbehandlung.

Arbeitstemperatur: 650°C
Flammtemperatur: 1750°C



Bezeichnung	Bestell-Nr.	Preis €
Lötlampe LM 3000	05159	34,29

Turbo-Handlötset DE LUXE 2000

Professionelles, leistungsstarkes Weich- und Hartlötgerät mit hochwertigem Turbobrenner Ø 20 mm und Spezial-Lötbrenner Ø 14 mm für Punktlötungen. Löten in allen Positionen möglich. Sowohl zum Anschluss an die beigegefügte 330 g Propan-Butangasdose, als auch (mit separatem Druckregler) zum Anschluss an alle herkömmlichen Propan/Butangasflaschen. Komplett mit Befestigungshalterung für die Arbeitskleidung. Inkl. 1,5 m Propangasschlauchleitung.

Arbeitstemperatur: 800°C
Flammtemperatur: 2000°C



Bezeichnung	Bestell-Nr.	Preis €
Turbo-Handlötset	05160	55,06

Propandruckregler DR 114

Für alle Schlauchlötgeräte, Anwärmbrenner und Abflammgeräte. Eingang W 21,8" / Ausgang R 3/8" lks. Mit Kombianschluss für 5/11/33 kg Propangasflaschen.



Bezeichnung	Bestell-Nr.	Preis €
Propandruckregler	05182	18,48

Lötkeffer Turbo 2000

Komplettes Propan/Butan Handlötset, 16-teilig, mit hochwertigem 27 mm Turbolötbrenner, 14 mm Feinlötbrenner, 20 mm und 36 mm Brenner flammgestützt. Handgriff mit Sparflammehebel zur Energieeinsparung, Brennerteil mit abnehmbarem Kupferstück 230 g, Lötkefelaufsatz mit Kupferstück 100 g, Breitbrenner, Druckregler 2,5 bar, Gasschlauch, mit Piezo-Anzünder.

Löten in allen Positionen möglich.

Einsatzmöglichkeiten: Weich- und Hartlöten, Schmelzen, Abflammen, Aufwärmen, Abbrennen, Auftauen und Härten.

Arbeitstemperatur: 800°C
Flammtemperatur: 2000°C



Bezeichnung	Bestell-Nr.	Preis €
Lötkeffer Turbo 2000	05181	110,51

Gaskartusche Universal

Propan/Butanmischung, 190 g.



Bezeichnung	Bestell-Nr.	Preis €
Gaskartusche	05139	1,70

Turbolötbrenner LM 1750

Kompaktes, handliches Vielzweck-lötgerät mit leistungsstarkem Turbobrenner. Komplett mit 330 g Propan-Butangasdose. Brennleistung mit einer Druckgasdose ca. 2,5 Stunden. Flamme stufenlos regulierbar, Hartlöten CU-Rohr bis Ø 22 mm, Weichlöten bis Ø 28 mm.

Einsatzmöglichkeiten: Weichlöten, Hartlöten, Abflammen, Abbrennen, Schmelzen, Härten
Arbeitstemperatur: 730°C
Flammtemperatur: 1750°C



Bezeichnung	Bestell-Nr.	Preis €
Turbolötbrenner LM 1750	05158	20,33

Universalgas AT 2000

30 % Propan, 70 % Butan, 330 g Dose.



Bezeichnung	Bestell-Nr.	Preis €
Universalgas AT 2000	05185	4,70

Nachfüllgas für Gasanzünder

25 % Propan, 75 % Butan.
Mit verschiedenen Einfülladaptern.
Inhalt 100 ml.



Bezeichnung	Bestell-Nr.	Preis €
Nachfüllgas für Gasanzünder	05189	2,41

Hartlote

Neusilberhartlot

Zum Verbinden von Stahl, Gusseisen, Temperguss, Nickel und Nickellegierungen.

Schmelztemperatur 910° C

Messinghartlot

Zum Spalt- und Fugenlöten von Stahl, Gusseisen, Temperguss, Kupfer, Nickel, Messing und Bronze.

Schmelztemperatur 900° C.

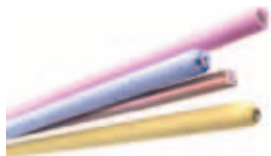

Bezeichnung	Bestell-Nr.	Preis€
Neusilberhartlot	05187	5,34
Messinghartlot	05188	4,14

Schweiß-Fix SF 3100

Tragbares, professionelles Autogen-Schweiß- und Hartlötgerät mit Sauerstoff und Hochleistungsmischgas AT 3000. Hohe Leistung. Brenner mit scharf gebündelter Flamme, stufenlos regulierbar. Arbeitsbereich: 0,1 – 2,5 mm Materialstärke.

Inkl. Sauerstoffflasche 105 bar = 105 L, Hochleistungsmischgas AT 3000, Schweißschutzbrille, 3 austauschbare Düsen, Montageschlüssel, bequemes Tragegestell, Flammenrückschlagsicherung und Schlauchpaket mit Sauerstoffrückströmsicherung.

Flammtemperatur 3100° C
Arbeitstemperatur 1250° C



Bezeichnung	Bestell-Nr.	Preis €
Schweiß-Fix SF 3100	05190	124,50
Sauerstoffersatzflasche, 1 Liter	05191	26,06
Mischgas AT 3000, 330 g	05192	8,36

Stabelektroden

Zum Schweißen von Stahl, gut ausgebildete Nahtoberfläche und selbstlösende Schlacke, geringe Spritzverluste.

Abmessungen 2,0 x 250 mm.
Packung mit 170 Stück, 1,6 kg.



Bezeichnung	Bestell-Nr.	Preis €
Stabelektroden	05204	12,00

Schutzgasschweißgerät

Pro-Mag 180-2

Die serienmäßige 2-Takt- und 4-Takt-Funktion für kurze Heft- bzw. lange Schweißnähte. Mit der integrierten Punkt- und Intervall-Steuerung sind optisch einwandfreie Punkt- und Lochschweißungen bzw. gleichmäßige, reproduzierbare Heftnähte keine Herausforderung mehr. Eine integrierte Einschleich- und Zündautomatik sorgt für ein schnelles und sicheres Zünden des Lichtbogens. Die permanente Überwachung der Netzspannung mit Ausgleich bei Schwankungen, gewährleistet einen ruhigen und gleichmäßigen Lichtbogen mit optimalen Schweißergebnissen.

Beim Beenden des Schweißprozesses sorgt die Freibrennautomatik für ein konstantes Drahtlängenende, wodurch ein Festbrennen des Drahtes am Werkstück oder an der Stromdüse sicher verhindert wird. Die Sicherheitszwangsabschaltung verhindert ein ungewolltes Zünden und Abspulen des Schweißdrahtes im 4-Takt-Betrieb. Ebenso die dadurch entstehende Brandgefahr.

Ausstattung:

2-Rollen-Antrieb, 2/4-Takt-Punkt/Intervall-Steuerung, Netzleitung mit Stecker 5 Meter, Zentralanschluss-System Binzel, Betriebs- und Temperaturanzeige.

Ohne Brenner, Massekabel, Druckminderer.

Technische Daten:

Draht Stahl/Edelstahl: 0,6 – 0,8 mm
Drahtvorschub: 0,3 – 20 m/min
Netzanschluss: 230 / 400 Volt
Einstellbereich A: 30 – 140/50 – 180 Ampere
Einschaltdauer: 25 %
Schweißstrom: 95/100 Ampere
Schaltstufen: 6/6
Leerlaufspannung: 21 – 35/23 – 39
Dauerleistung: 2,1/2,4 kVA
Absicherung träge: 16 Ampere
Schutzart: IP 21
Gewicht: 45 kg.
Zubehör:

Brennerkit 15/25 bestehend aus: Brenner, 4 m Massekabel, 315 bar Argon/CO² Druckminderer.



Bezeichnung	Bestell-Nr.	Preis €
Pro-Mag 180-2	05200	1213,50
Brennerkit 15/25	05216	94,01

Inverter Elektroden Schweißgerät

Pro-Stick 140

Universell einsetzbar zum Schweißen von nichtrostenden, hoch- und niedriglegierten Stählen.

Bei einem versehentlichem Festkleben der Elektrode reduziert der PRO-STICK den Schweißstrom automatisch. Neueste 100 kHz Inverter-Technologie. Arc-Force überwacht den Schweißstrom und die Schweißspannung. Hot-Start-Funktion sorgt für eine gute Zündeignschaft und einen schnellen stabilen Lichtbogen.



Technische Daten:

Elektroden:	2,0 – 3,2 mm
Einstellbereich:	5 – 140 A
Schweißstrom bei ED:	100 A
Eingangsspannung:	1 x 230 Volt
Absicherung träge:	16 A
Leerlaufspannung:	91 Volt
Schutzart:	IP 23
Gewicht:	4,9 kg

Zubehörset SPA 16 für Pro-Stick 140:

Schweißplatzausrüstung SPA 16 mit 5 m Schweißkabel, Elektrodenhalter, Schweißkabelstecker, Massekabel mit Masseklemme und Schweißkabelstecker, Schlackenhämmer, Drahtbürste, Handschutzschild, Schweißerhandschuhe.



Bezeichnung	Bestell-Nr.	Preis €
Schweißgerät Pro-Stick 140	05031	525,94
Zubehörset SPA 16	05032	60,30
Transportkoffer	05033	42,26

MAG Schutzgas-Schweißdraht

Zum Schweißen von Stahl, Blech, etc. Niedriglegierte Drahtelektrode zum Verbindungs- und Auftragsschweißen. Dornspule D 200, normal gespult, 5 kg.



Bezeichnung	Bestell-Nr.	Preis €
0,6 mm	05203	4,75
0,8 mm	05202	3,68

Schweißer-Schürze

Aus Chromspaltleder, mit Lederberiemung, Größe 80 x 120 cm.



Bezeichnung	Bestell-Nr.	Preis €
Schweißer-Schürze	05219	74,16

Schweißer-Latzschürze

Latzschürze mit Trägern, CE EN 531, Glasgewebe mit Alufixschicht, Kontakthitze bis 600 °C. Größe 100 x 80 cm.



Bezeichnung	Bestell-Nr.	Preis €
Schweißer-Latzschürze	05193	44,94

Schweißerhammer

Mit Längsschneide und Eschenstiel



Bezeichnung	Bestell-Nr.	Preis €
Schweißerhammer	02787	15,79

Hitzeschutz-Sicherheitskoffer

Enthält alles, was bei schwierigen Löt- bzw. Schweißarbeiten benötigt wird, um Schäden durch Hitzeeinwirkung sicher zu vermeiden. Inhalt: Spritzschutzdecke 0,9 x 2 m hitzebeständig bis 1300° C, Trockenmatte hitzebeständig bis 1000° C, Feuchtmatte hitzebeständig bis 3000 °C, Flammenschutzpaste J, 1 kg, fest, formbar.



Bezeichnung	Bestell-Nr.	Preis €
Hitzeschutz-Sicherheitskoffer	05194	278,24

Schweißwinkelmagnet

Für winkelgenaues Halten runder und flacher Werkstücke aus Eisen. Praktische Helfer beim Schweißen. Haltekraft 10 kg, Winkel 30/60/45/90°. Maße 59 x 51 x 16 mm. (Lieferumfang 2 Magnete).



Bezeichnung	Bestell-Nr.	Preis €
Schweißwinkelmagnet	05205	13,63

Leder-Schweißer-Handschuhe

Aus Spaltleder, 5 Finger



Bezeichnung	Bestell-Nr.	Preis €
Leder-Schweißer-Handschuhe	05217	9,66

Schweißer-Handschuhe

Aus hitzebeständigem Sebatanleder, CE KAT II, EN 407, EN 388, isolierter 5-Finger-Handschuh, Nähte aus KEVLAR-Garn, Länge 35 cm, Kontakthitze bis 200 °C.



Bezeichnung	Bestell-Nr.	Preis €
Schweißer-Handschuhe	05195	14,49

Schweißer-Schutzschild

Handschuttschild aus schwarzgrauem ABS Kunststoff, gekröpfte Ausführung, nach EN 175. Mit Gläser.



Bezeichnung	Bestell-Nr.	Preis €
Schweißer-Schutzschild	05206	14,25

Flammschutzpasten

Hitzebeständig bis 3000° C, asbestfrei, keramikfrei. Weiterfluss der Hitze im Material wird unterbunden. Paste „N“ weich und flexibel, wird mit der Spachtel aufgetragen. Paste „J“ fest und modellierbar, wird mit der Hand aufgetragen.



Bezeichnung	Bestell-Nr.	Preis €
Paste „N“, weich + flexibel, 1 kg	05196	22,05
Paste „J“, fest + modellierbar, 1 kg	05197	25,20



Elektronikwerkzeuge

Elektronik-Flachzange nach DIN ISO 9655

Gesenkgeschmiedet aus hochwertigem Spezial-Werkzeugstahl. Einzeln vergütet im Hochfrequenz-Induktions-Härteverfahren. Mit Öffnungsfeder. Feinpolierte Oberfläche, brüniert, Griffe mit PVC Tauchbeschichtung, Farbe rot.



Bezeichnung	Bestell-Nr.	Preis €
Flachzange 130 mm	03772	14,55

Elektronik-Spitzzange nach DIN ISO 9655

Gesenkgeschmiedet aus hochwertigem Spezial-Werkzeugstahl. Einzeln vergütet im Hochfrequenz-Induktions-Härteverfahren. Mit Öffnungsfeder. Feinpolierte Oberfläche, brüniert, Griffe mit PVC Tauchbeschichtung, Farbe rot.



Bezeichnung	Bestell-Nr.	Preis €
Spitzzange, 130 mm	03774	14,14



Elektronik-Vorschnneider nach DIN ISO 9654

Gesenkgeschmiedet aus hochwertigem Spezial-Werkzeugstahl. Einzeln vergütet im Hochfrequenz-Induktions-Härteverfahren. Mit Präzisionsschneide, für Kupferdrähte bis max. 1,5 mm Ø. Mit Öffnungsfeder. Feinpolierte Oberfläche, brüniert, Griffe mit PVC Tauchbeschichtung, Farbe rot.



Bezeichnung	Bestell-Nr.	Preis €
Vorschnneider, 130 mm	03777	14,14

Elektronik-Kombizange nach DIN ISO 9657

Gesenkgeschmiedet aus hochwertigem Spezial-Werkzeugstahl. Einzeln vergütet im Hochfrequenz-Induktions-Härteverfahren. Mit Präzisionsschneide und Öffnungsfeder. Feinpolierte Oberfläche, brüniert, Griffe mit PVC Tauchbeschichtung, Farbe rot.



Bezeichnung	Bestell-Nr.	Preis €
Kombizange 120 mm	03799	14,14

Elektronik-Rundzange nach DIN ISO 9655

Gesenkgeschmiedet aus hochwertigem Spezial-Werkzeugstahl. Einzeln vergütet im Hochfrequenz-Induktions-Härteverfahren. Mit Öffnungsfeder. Feinpolierte Oberfläche, brüniert, Griffe mit PVC Tauchbeschichtung, Farbe rot.



Bezeichnung	Bestell-Nr.	Preis €
Rundzange, 130 mm	03869	14,55

Elektronik-Spitzzange gebogen, 35°, nach DIN ISO 9655

Gesenkgeschmiedet aus hochwertigem Spezial-Werkzeugstahl. Einzeln vergütet im Hochfrequenz-Induktions-Härteverfahren. Mit Öffnungsfeder. Feinpolierte Oberfläche, brüniert, Griffe mit PVC Tauchbeschichtung, Farbe rot.



Bezeichnung	Bestell-Nr.	Preis €
Spitzzange gebogen, 35°, 130 mm	03874	15,08

Elektronik-Seitenschneider nach DIN ISO 9654

Gesenkgeschmiedet aus hochwertigem Spezial-Werkzeugstahl. Einzeln vergütet im Hochfrequenz-Induktions-Härteverfahren. Mit Präzisionsschneide, für Kupferdrähte bis max. 1,5 mm Ø. Mit Öffnungsfeder. Feinpolierte Oberfläche, brüniert, Griffe mit PVC Tauchbeschichtung, Farbe rot.



Bezeichnung	Bestell-Nr.	Preis €
Seitenschneider, 110 mm	03768	16,76

Elektronik-Abisolierzange nach DIN ISO 9657

Gesenkgeschmiedet aus hochwertigem Spezial-Werkzeugstahl. Einzeln vergütet im Hochfrequenz-Induktions-Härteverfahren. Mit Präzisionsschneide und Stellschraube mit Kontermutter. Mit Öffnungsfeder. Feinpolierte Oberfläche, brüniert, Griffe mit PVC Tauchbeschichtung, Farbe rot.



Bezeichnung	Bestell-Nr.	Preis €
Abisolierzange, 125 mm	03750	19,00

VDE Flachzange nach DIN ISO 5745

Gesenkgeschmiedet aus hochwertigem Spezial-Werkzeugstahl. Einzeln vergütet im Hochfrequenz-Induktions-Härteverfahren. Mit langen Backen, Hochglanzpoliert, verchromt, 2-Komponenten-VDE-Hülle „DuoForm-VDE“ mit Abgleitschutz, 1000 Volt, Griff rot/gelb.



Bezeichnung	Bestell-Nr.	Preis €
Flachzange, 160 mm	03730	16,76

VDE Telefonzange nach DIN ISO 5745

Gesenkgeschmiedet aus hochwertigem Spezial-Werkzeugstahl. Einzeln vergütet im Hochfrequenz-Induktions-Härteverfahren. Hochglanzpoliert, verchromt, mit Schneide, flachrunde Spitzen, 2-Komponenten-VDE-Hülle „DuoForm-VDE“ mit Abgleitschutz, 1000 Volt, Griff rot/gelb.



Bezeichnung	Bestell-Nr.	Preis €
Telefonzange, 160 mm	03731	17,42

VDE Kombizange nach DIN ISO 5746

Gesenkgeschmiedet aus hochwertigem Spezial-Werkzeugstahl. Einzeln vergütet im Hochfrequenz-Induktions-Härteverfahren. Hochglanzpoliert, verchromt, mit Schneide, 2-Komponenten-VDE-Hülle „DuoForm-VDE“ mit Abgleitschutz, 1000 Volt, Griff rot/gelb.



Bezeichnung	Bestell-Nr.	Preis €
Kombizange 160 mm	03732	16,65

Automatik-Abisolierzange

Selbsteinstellend, mit Kabelschneider. Für Rund- und Flachkabel 0,5-8 mm. ABS-blechverstärkt, Länge 170 mm.



Bezeichnung	Bestell-Nr.	Preis €
Automatik-Abisolierzange	03822	6,06

Elektronik-Flach-Seitenschneider

Aus verzugsfreiem Präzisions-Stahlblech, präzise geschliffene Schneiden und Backen, im Salzbad gehärtet, mit Öffnungsfeder, 2 Komponenten Griffe. Für Drähte bis 1 mm Ø, Länge 130 mm.



Bezeichnung	Bestell-Nr.	Preis €
Flach-Seitenschneider	03770	12,70

VDE Rundzange nach DIN ISO 5745

Gesenkgeschmiedet aus hochwertigem Spezial-Werkzeugstahl. Einzeln vergütet im Hochfrequenz-Induktions-Härteverfahren. Mit langen Backen. Hochglanzpoliert, verchromt, 2-Komponenten-VDE-Hülle „DuoForm-VDE“ mit Abgleitschutz, 1000 Volt, Griff rot/gelb.



Bezeichnung	Bestell-Nr.	Preis €
Rundzange 160 mm	03733	16,80

VDE Seitenschneider nach DIN ISO 5749

Gesenkgeschmiedet aus hochwertigem Spezial-Werkzeugstahl. Einzeln vergütet im Hochfrequenz-Induktions-Härteverfahren. Für weichen und mittelharten Draht bis 2 mm Ø. Schwedische Form. Hochglanzpoliert, verchromt, 2-Komponenten-VDE-Hülle „DuoForm-VDE“ mit Abgleitschutz, 1000 Volt, Griff rot/gelb.



Bezeichnung	Bestell-Nr.	Preis €
Seitenschneider, 160 mm	03734	17,81

VDE Abisolierzange nach DIN ISO 5743

Gesenkgeschmiedet aus hochwertigem Spezial-Werkzeugstahl. Einzeln vergütet im Hochfrequenz-Induktions-Härteverfahren. Mit Präzisions-schneide und Stellschraube mit Kontermutter. Hochglanzpoliert, verchromt. 2-Komponenten-VDE-Hülle „DuoForm-VDE“ mit Abgleitschutz, 1000 Volt, Griff rot/gelb.



Bezeichnung	Bestell-Nr.	Preis €
Abisolierzange, 160 mm	03735	19,32

Elektronik-Schraubendreher Schlitz

Klinge aus hochwertigem Chrom-Vanadium-Molybdän Stahl, durchgehend gehärtet, matt-verchromt. Pico Finish Griff mit Weichzone und leichtgängiger Drehkappe.



Klingenbreite	Länge	Bestell-Nr.	Preis €
1,0 mm	40 mm	03510	6,72
1,5 mm	60 mm	03511	5,31
2,0 mm	60 mm	03512	4,58
2,5 mm	75 mm	03513	4,36
3,0 mm	100 mm	03514	4,73
4,0 mm	100 mm	03515	6,15

Elektronik-Schraubendreher TORX®

Klinge aus hochwertigem Chrom-Vanadium-Molybdän Stahl, durchgehend gehärtet, matt-verchromt. Pico-Finish-Griff mit Weichzone und leichtgängiger Drehkappe.



Klinge	Länge	Bestell-Nr.	Preis €
T 5	40 mm	03501	8,71
T 6	40 mm	03502	6,61
T 7	40 mm	03503	6,61
T 8	40 mm	03504	6,61
T 9	50 mm	03505	6,79
T10	50 mm	03506	6,79
T15	60 mm	03507	7,10
T20	60 mm	03508	7,10

VDE Schraubendreher

IEC 60900:2004

Klinge aus hochwertigem Chrom-Vanadium-Stahl, durchgehend gehärtet, brüniert. Schutzisolation direkt auf die Klinge gespritzt. Schutzisolation 1000 V AC.



Klingenbreite	Länge	Bestell-Nr.	Preis €
2,5 mm	75 mm	03640	4,16
4,0 mm	100 mm	03641	5,63
5,5 mm	125 mm	03642	8,36
6,5 mm	150 mm	03643	9,45
8,0 mm	175 mm	03644	10,92

Elektronik-Schraubendreher

PH-Kreuzschlitz

Klinge aus hochwertigem Chrom-Vanadium-Molybdän Stahl, durchgehend gehärtet, matt-verchromt. Pico-Finish-Griff mit Weichzone und leichtgängiger Drehkappe.



Klinge	Länge	Bestell-Nr.	Preis €
PH 000	40 mm	03516	8,36
PH 00	60 mm	03517	6,51
PH 0	75 mm	03518	5,15
PH 1	80 mm	03519	5,77



Elektronik-Schraubendreher

Innensechskant

Klinge aus hochwertigem Chrom-Vanadium-Molybdän Stahl, durchgehend gehärtet, matt-verchromt. Pico-Finish-Griff mit Weichzone und leichtgängiger Drehkappe.



Klinge	Länge	Bestell-Nr.	Preis €
1,5	50 mm	03670	5,00
2,0	50 mm	03671	4,36
2,5	60 mm	03672	4,36
3,0	60 mm	03673	4,43

VDE Kreuzschlitz-Schraubendreher

Nach IEC 60900:2004. Klinge aus

hochwertigem Chrom-Vanadium-Stahl, durchgehend gehärtet, brüniert. Schutzisolation direkt auf die Klinge gespritzt. Schutzisolation 1000 V AC.



Klingen	-Länge	Bestell-Nr.	Preis €
PH 0	60 mm	03684	5,77
PH 1	80 mm	03687	6,89
PH 2	100 mm	03688	8,61
PH 3	150 mm	03689	10,92

Kabelmesser, klappbar

Mit starker Klinge und Abisolierer, Mit Kunststoffschalen. Klinge rostfrei. Länge 195 mm.



Bezeichnung	Bestell-Nr.	Preis €
Kabelmesser	02965	4,66

Pinzetten

In verschiedenen Ausführungen, rostfrei



Bezeichnung	Bestell-Nr.	Preis €
Löt Kreuzpinzette, 160 mm	03525	7,04
Pinzette mit Knopf, 160 mm	03523	2,60
Pinzette fein gerade, 135 mm	03520	3,70
Pinzette gebogen, 125 mm	03521	3,78
Bestückungspinzette, flach 145 mm	03528	3,21
Bestückungspinzette, lang hohl	03529	2,96
Bestückungspinzette, Spitze Ø 5	03530	2,96
Bestückungspinzette, Kupferbacken	03531	5,00
Elektronikpinzette spitz, 120 mm	03532	3,61
Uhrmacherpinzette, 108 mm	03533	3,93

Kabelschuh-Presszange

Für isolierte Kabelverbinder, mit Abisoliereinrichtung. Draht- und Schraubenabschneider, für Kabelquerschnitte 0,75 – 6 mm².

Brüniert mit Kunststoffgriffen. Zubehör: Kabelschuh-Sortiment isoliert. Packung mit 100 Stück.



Bezeichnung	Bestell-Nr.	Preis €
Kabelschuh-Presszange	06349	4,30
Kabelschuh-Sortiment	06350	6,95

Kabelschuh-Presszange

Für isolierte Kabelverbinder, mit Abisoliereinrichtung. Draht- und Schraubenabschneider, für Kabelquerschnitte 0,75 – 6 mm². Brüniert mit Kunststoffgriffen. Mit 60 diversen Kabelverbindern isoliert. Im Kunststoffkasten mit Klarsichtdeckel.



Bezeichnung	Bestell-Nr.	Preis €
Kabelschuh-Presszange	06351	10,10

PVC-Isolierband

Selbstklebend, VDE Norm 0340, Rolle 10 m x 15 x 0,15 mm, schwer entflammbar, für Elektroisolation, Kennzeichnung etc.



Farbe	Bestell-Nr.	Preis €
Blau	03270	1,24
Gelb	03271	1,24
Gelb-grün	03272	1,24
Rot	03273	1,24
Schwarz	03274	1,24
Weiß	03275	1,24
Grau	03276	1,24
Grün	03277	1,24

Spannungsprüfer DUSPOL analog Plus

Geprüft und zugelassen gemäß international gültiger Norm IEC/EN 61243-3 (DIN VDE 0682-401), Spannungsklasse B, CAT IV 500 V. Anzeige: Tauchspule / LED, Anzeige: 12 – 690 V Drehfeldprüfung – einpolige Außenleiterprüfung über LCD, Polaritätsprüfung über LED. Lastzuschaltung Is = 250 mA Mit 30 mA FI-Auslöser und Vibrationsalarm. Schutzart IP 64. Überspannungskategorie CAT IV 500 V.



Bezeichnung	Bestell-Nr.	Preis €
DUSPOL analog Plus	06563	68,39

Farbcode-Schlüssel

Zur Bestimmung des Widerstandswertes



Bezeichnung	Bestell-Nr.	Preis €
Farbcode-Schlüssel	06426	2,84

Spannungsprüfer

Prüfbereich 220 – 250 Volt, VDE Ausführung mit Tastelektrode. Mit Metallclip und glasklarem Kunststoffheft. Klinge 60 x 3 mm, Gesamtlänge 135 mm.



Bezeichnung	Bestell-Nr.	Preis €
Spannungsprüfer	06461	1,49

Spannungsprüfer DUSPOL digital LC

Geprüft und zugelassen gemäß international gültiger Norm IEC/EN 61243-3 (DIN VDE 0682-401), Spannungsklasse B, CAT IV 500 V. Anzeige: LCD Digital, Anzeige: 1,5 – 750 V Drehfeldprüfung - einpolige Außenleiterprüfung über LCD, Polaritätsprüfung über LCD. Lastzuschaltung Is = 200 mA. Mit 30 mA FI-Auslöser und Vibrationsalarm. Messstellenbeleuchtung LED. Schutzart IP 64. Überspannungskategorie CAT IV 500 V.



Bezeichnung	Bestell-Nr.	Preis €
DUSPOL digital LC	06395	115,07

Universal Spannungsprüfer PROFIPOL®

Anzeige von Gleich- und Wechselspannung im Bereich von 6 - 400 V. Anzeigestufen 6/12/50/120/230/400 V. Polaritätsprüfung bei Gleichspannung. Schlagfestes Gehäuse aus robustem Hochdruck-PE-Material. Kompakte Abmessungen und erhöhte Griffbarkeit. Schlagfestes, staub- und wasserdichtes Gehäuse (Schutzart IP 65)

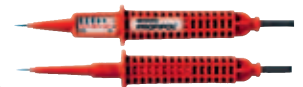

Bezeichnung	Bestell-Nr.	Preis €
PROFIPOL	06396	40,74

Durchgangs- und Leitungsprüfer DUTEST®

Zur Prüfung des Durchgangs von elektrischen Verdrahtungen, Leitungen und Bauteilen. Zur Polaritätsermittlung bei Halbleiterbauelementen. Prüfanzeige über LED und Summer, Taschenlampenfunktion, Fremdspannungsschutz bis 400 V, Anzeigen: niederohmig bis ca. 900 Ohm, hochohmig bis ca. 90 Ohm, geprüft zugelassen nach DIN VDE 0403.



Bezeichnung	Bestell-Nr.	Preis €
DUTEST	06397	31,50

Abbiegevorrichtung (Biegehilfe)

Für Widerstände, Dioden, Drosseln, Kondensatoren, Elkos usw. Mit 5 Rastergrößen.



Bezeichnung	Bestell-Nr.	Preis €
Abbiegevorrichtung	06423	2,54

Kabelabroller leer

Aus Buche massiv, Eckverbindung mit Fingerzinken ausgeführt. Mit 5 Achsen für Schaltdraht und Schaltlitze, Lötzinn, Entlötlitze, Kupferdraht sowie ein Langloch zur Aufnahme eines Elektronikseitenschneiders.

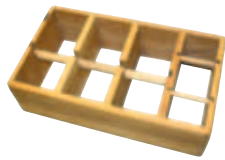

Bezeichnung	Bestell-Nr.	Preis €
Kabelabroller leer	03810	121,12

Digital-Multimeter VC 150

Robustes Einstiegsgerät mit manueller Messbereichswahl und Temperaturmessung. Durch den angeformten Gummischutzrahmen wird ein zusätzlicher Holster überflüssig. Standardmessbereiche V/DC, V/AC, A/DC, Widerstandsmessung, Diodentest, Akust. Durchgangsprüfer, Berührungloser AC-Spannungsprüfer, Hold-Funktion, Low-Batt-Anzeige.



Technische Daten:

Messbereich V/DC: 0,1 mV – 250 V
 Messbereich A/DC: 1 µA – 10 A
 Messbereich V/AC: 0,1 V – 250 V
 Messbereich Widerstand: 0,1 Ω – 20 MΩ
 Temperatur: - 40 bis + 1000°C
 Lieferumfang:
 Messleitungen, K-Typ-Thermofühler, 9 V Batterie, Bedienungsanleitung.

Bezeichnung	Bestell-Nr.	Preis €
Multimeter VC 150	06335	35,21

Digital-Multimeter BENNING MM 2

Grundmessarten für Strom, Spannung, Widerstand, Durchgang, Diode. Sichere Strommessung bis 300 A über aufsteckbaren Stromzangenadapter. Automatische und/oder manuelle Messbereichswahl. Überlastschutz in allen Bereichen. Automatische Geräteabschaltung bei Nichtbenutzung. Robuste Gehäuseausführung durch integrierten Gummischutzrahmen. Kompakt-Schutztasche im Lieferumfang enthalten. Messkategorie CAT III 600 V, geprüft und zugelassen nach EN 61010-1.



Technische Daten:

Messbereich V/DC: 0,1 mV – 1000 V
 Messbereich A/DC: 0,1 µA – 20 A
 Messbereich V/AC: 0,1 mV – 750 V
 Messbereich A/AC: 0,1 µA – 20 A
 Messbereich Widerstand: 0,1 Ω – 20 MΩ
 Lieferumfang:
 Gummischutzrahmen, Tasche, Batterie und Messleitung.

Bezeichnung	Bestell-Nr.	Preis €
Multimeter MM 2	06398	128,94

Schaltdraht rot

500 m, 1 x 0,2 mm²

Schaltdraht schwarz

500 m, 1 x 0,2 mm²

Zwillingslitze rot/schwarz

150 m, 2 x 0,14 mm²

Schaltlitze rot

500 m, 1 x 0,14 mm²

Schaltlitze schwarz

500 m, 1 x 0,14 mm²

Entlötlitze flussmittelgetränkt

30 m, 2,0 mm breit

Schaltungs-Kupferdraht

verzinkt, Ø 0,6 mm

Elektronik-Lot

500 g, Ø 1 mm



Bezeichnung	Bestell-Nr.	Preis €
Schaltdraht rot	06327	81,37
Schaltdraht schwarz	06328	81,37
Zwillingslitze	06329	56,61
Schaltlitze rot	06345	76,65
Schaltlitze schwarz	06346	76,65
Entlötlitze	06343	41,58
Schaltungs-Kupferdraht	06347	30,45
Elektronik Lot	05124	41,69
Seitenschneider	03811	11,19

Digital-Multimeter MYT-888

Kompaktes Einstiegsgerät zur Messung von zahlreichen elektrischen Größen. Mit übersichtlichem Digitaldisplay und 30 Messbereichsintervallen. Ein Drehschalter dient zur Wahl der Funktionen und Bereichseinstellungen.

Das Allround-Talent für:

Strom - Spannung - Widerstand - Temperatur - Frequenz.

3½-stelliges Display, C-MOS, mit Bereichsanzeige. Drehschalter für 30 Messbereiche, Aufsteller, Rutschschutz. LxBxH 172x90x37mm, nur 340g, inkl. Batterie und Messkabeln mit Prüfspitzen. Komplett mit Aufsteller und Temperatur-Sensor.



Messbereiche:

Gleichspannung 200 m/20/200 V
 Wechspannung 200 m/2/20/200 V
 Gleichstrom 2/20/200 mA/10 A
 Wechselstrom 20/200 mA/10 A
 Widerstand 200/2/20/200 k, 2/20 MΩ
 Kapazität 2/20 nF/2/20 µF
 Frequenz 0 – 20 kHz
 Akustischer Durchgangsprüfer
 Temperatur - 50 – 1000 Grad

Bezeichnung	Bestell-Nr.	Preis €
Multimeter MYT-888	06388	32,11

Digital-Multimeter BENNING MM 1

Grundmessarten Strom, Spannung, Widerstand, Durchgang, Diode. Sichere Strommessung bis 300 A über aufsteckbaren Stromzangenadapter. Automatische und/oder manuelle Messbereichswahl. Überlastschutz in allen Bereichen. Automatische Geräteabschaltung bei Nichtbenutzung. Robuste Gehäuseausführung durch integrierten Gummischutzrahmen. Kompakt-Schutztasche im Lieferumfang enthalten. Messkategorie CAT III 600 V, geprüft und zugelassen nach EN 61010-1.



Technische Daten:

Messbereich V/DC: 0,1 mV – 600 V
 Messbereich A/DC: 0,1 µA – 3,2 mA
 Messbereich V/AC: 1 mV – 600 V
 Messbereich Widerstand: 0,1 Ω – 32 MΩ

Lieferumfang:

Gummischutzrahmen, Tasche, Batterie und Messleitung.

Bezeichnung	Bestell-Nr.	Preis €
Multimeter MM 1	06334	123,79

Labor-Netzgerät VLP 1302 A

Dieses elektronisch stabilisierte Gleichspannungs-Netzgerät verfügt über getrennte Spannungs- und Stromregler. Um eine sehr hohe Stabilität der Ausgangsspannung zu erreichen, ist die Spannungseinstellung als Mehrgang-Potentiometer ausgeführt. Durch die leistungsstarke Regelelektronik werden in dieser Preisklasse nahezu unschlagbare Werte bei Restwelligkeit, Lastausregelung und Netzausregelung erreicht. Das Gerät ist selbstverständlich dauerkurzschlussfest und mit einer Übertemperaturabschaltung ausgestattet. Das Gerät verfügt über einen klappbaren Standfuß zum Aufstellen.



Technische Daten:

Eingangsspannung 230 V/AC
 Restwelligkeit < 2 mV
 Anschlüsse 4 mm Sicherheitsbuchse
 Ausgangsstrom 0-2 A
 Ausgangsspannung 0-30 V/DC
 Leistung 60 W
 Typ Linear

Bezeichnung	Bestell-Nr.	Preis €
Netzgerät VLP 1302 A	00889	218,29
Netzkabel, Länge 2 m	00894	13,21

Labor-Netzgerät PS-1152 A

Elektronisch stabilisiertes Linear-Netzgerät mit stufenlos regelbarer Ausgangsspannung und analoger Anzeige.



Technische Daten:

Eingangsspannung 230 V/AC
 Anschlüsse 4 mm Sicherheitsbuchse
 Ausgangsstrom 1,5 A
 Ausgangsspannung 1,5 – 15 V/DC
 Leistung 22,5 W

Bezeichnung	Bestell-Nr.	Preis €
Netzgerät PS-1152 A	00895	100,50
Netzkabel, Länge 2 m	00896	13,21

Labor-Netzgerät VLP 1303 pro

Dieses elektronisch stabilisierte Gleichspannungs-Netzgerät verfügt über getrennte Spannungs- und Stromregler.



Um eine sehr hohe Stabilität der Ausgangsspannung zu erreichen, ist die Spannungseinstellung als Mehrgang-Potentiometer ausgeführt. Durch die leistungsstarke Regelelektronik werden in dieser Preisklasse nahezu unschlagbare Werte bei Restwelligkeit, Lastausregelung und Netzausregelung erreicht.

Das Gerät ist selbstverständlich dauerkurzschlussfest und mit einer Übertemperaturabschaltung ausgestattet. Das Gerät verfügt über einen klappbaren Standfuß zum Aufstellen.

Technische Daten:

Eingangsspannung 230 V/AC
 Restwelligkeit < 2 mV
 Anschlüsse 4 mm Sicherheitsbuchse
 Ausgangsstrom 1 0 – 3 A
 Ausgangsstrom 2 2 A
 Ausgangsspannung 1 0 – 30 V/DC
 Ausgangsspannung 2 3 – 6 V/DC
 Leistung 102 W
 Typ Linear

Bezeichnung	Bestell-Nr.	Preis €
Netzgerät VLP 1303 pro	00890	333,88
Netzkabel, Länge 2 m	00894	13,21

Labor-Netzgerät PS-1302 D

Elektronisch stabilisiertes Netzgerät für Basisanwendungen. Die Ausgangsspannung und der Ausgangsstrom kann stufenlos eingestellt werden.



Technische Daten:

Eingangsspannung 230 V/AC
 Anschlüsse 4 mm Sicherheitsbuchse
 Ausgangsstrom 0 – 2 A
 Ausgangsspannung 0 – 30 V/DC
 Leistung 60 W

Bezeichnung	Bestell-Nr.	Preis €
Netzgerät PS-1302 D	00897	167,55
Netzkabel, Länge 2 m	00896	13,21

Abgreifklemme

Berührungsgeschützte, unzerbrechliche Miniaturabgreifklemme. Klemmbereich bis 6 mm Bolzen-Ø. Der flache Teil der Klemmbacken ermöglicht Ankleben von feinsten Drähten bis 4 mm Ø.



Max. Spannung 300 V, Max. Strom 15 A,

Bezeichnung	Bestell-Nr.	Preis €
Abgreifklemme rot	06431	5,29
Abgreifklemme schwarz	06430	5,29

Messleitungshalter

Bestehend aus einer Schiene mit Befestigungslöchern und Befestigungsmaterial sowie Haltern aus schlagfestem ABS Kunststoff.

Schiene 15 cm,
mit 9 Haltern für 40 Leitungen.
Schiene 25 cm,
mit 20 Haltern für 60 Leitungen
Schiene 50 cm,
mit 45 Haltern für 100 Leitungen



Bezeichnung	Bestell-Nr.	Preis €
Halter 40 Leitungen	06400	8,36
Halter 60 Leitungen	06401	13,67
Halter 100 Leitungen	06402	26,46

Steckdosenleiste 4-fach Premium Line

Mit 1,8 m Anschlusskabel und Kindersicherung. Stabile, formschöne Kompaktleisten aus hoch-bruchfestem Spezial-Kunststoff. Schutzkontakt-Steckdosen in 45°-Anordnung, auch für Winkelstecker. Sicherheitsschalter beleuchtet, zweipolig ein-/ausschaltbar. Praktische Kabelaufnahme. Mit Aufhänge-Vorrichtung; sehr gut anschraubbar durch Schraubführungen.



Bezeichnung	Bestell-Nr.	Preis €
Steckdosenleiste, 4-fach	06068	15,96
Steckdosenleiste, 6-fach	06066	20,22

Kabeltrommel Primus

In Kunststoffausführung, standfester Stahlrohrrahmen, ergonomischer Bügelgriff mit rutschfestem Kunststoffprofil. Stecker-Parkstation, Rotationsstopp-Schalter. Kann stehend und liegend eingesetzt werden. Extrem standsicher durch niedrigen Schwerpunkt. Kunststoffkabeltrommeln mit H05W-F3G1,5 Leitung. Schutzart IP 20. Mit 4-Schuko-Steckdosen 230 V.



Bezeichnung	Bestell-Nr.	Preis €
Kabeltrommel, 25 m	06352	59,14
Kabeltrommel, 50 m	06353	83,94

Kabelbox Vario Line

Schlagfestes Gehäuse aus Spezial-Kunststoff. Ergonomisch geformter Tragegriff. Gute Standfestigkeit durch stabilen Doppelfuß. 4 Schutzkontakt-Steckdosen. Mit Überhitzungsschutz. Steckdosen mit Kinderschutz. Kabellänge 10 m/5 m.



Bezeichnung	Bestell-Nr.	Preis €
Kabelbox Vario Line, 10 m	06361	28,14

Kabelbox Vario Line, 5 m

Spezial-Ätzmaschine Typ 2040 mit Heizung

In die Plexiglas-Küvette führt ein Luftverteilerschlauch mit feinen Luftaustrittsöffnungen sowie ein Schlauch zum Umwälzen der Flüssigkeit. Am Rahmen befindet sich eine Membranpumpe und ein Umwälzsystem mit regelbarer Heizung.

Lieferumfang: Verstellbarer Platinenhalter für max. 4 Stück Europlatinen, Thermometer, Entwicklerschale (500 x 150 x 20 mm), Pumpe.

Technische Daten:

Füllmenge 2,25 l
Max. Platinengröße 250 x 365 mm
Heizung 230 V / 150 W

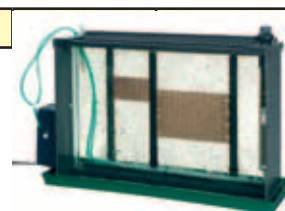

Bezeichnung	Bestell-Nr.	Preis €
Spezial Ätzmaschine 2040	06480	206,39
Ätzsulfat, 600 g	06483	16,17

Foto-Ätz-Set

Zum Herstellen gedruckter Schaltungen.

Lieferumfang:

2 Kunststoffschalen,
1 Beutel Ammoniumpersulfat,
1 Beutel Entwickler,
2 x Hartpapier 100 mm x 160 mm,
1 Flasche Lötack, 100 ml,
Arbeitsanleitung.



Bezeichnung	Bestell-Nr.	Preis €
Foto-Ätz-Set	06421	50,19

Schaum-Ätzgerät Rapid Deluxe

Der Vorteil des Schaumätzverfahrens liegt in einer wesentlich schnelleren Ätzung (5 – 10-fach schneller als z. B. beim Schalenätzen) und darin, dass bei diesem Verfahren keine nennenswerten Unterätzungen auftreten. Das Ätzgerät Rapid ist aus ätzfestem Kunststoff gefertigt, so dass nach dem Ätzen das Ätzmittel im Gerät verbleiben kann. Mit digitaler Temperaturanzeige und elektrischer Heizung.



Lieferumfang:

Ätzgerät, Pumpe, Platinenhalter, Anleitung.

Technische Daten:

Luft-Leistung 250 l/h
Ätzmittelinhalt 3 l
Konzentrat 800 g/l
Nutzbare Fläche 165 x 230 mm
Pumpe 230 V / 4 W
Heizung 230 V / 75 W.

Bezeichnung	Bestell-Nr.	Preis €
-------------	-------------	---------

Schaum-Ätzgerät Rapid

UV-Belichtungsgerät

Dieses Belichtungsgerät besteht aus einem eloxierten Alu-Gehäuse, einer geschliffenen Kristallglasscheibe und der eingebauten Elektronik mit den UV-Leuchtstofflampen. Der stabile Deckel mit Schaumstoffauflage sorgt mit seinen Spann-verschlüssen für einen guten und gleichmäßigen Anpressdruck der Filme und Platten.

Die vier Anlage- und Justierleisten über der Glasscheibe ermöglichen die exakte Montage ein- und zweiseitiger Filme und das Justieren der fotobeschichteten Leiterplatten

Technische Daten:

Nutzbare Fläche 160 x 250 mm
Anzahl der Röhren 4 St. x 8 W
Leistungsaufnahme 32 W
Zeit-Einstellbereich 0,5 – 10 min.



Bezeichnung	Bestell-Nr.	Preis €
UV-Belichtungsgerät	06481	258,45

Arbeitsschale aus Polystyrol

Bis max. 70°C verwendbar, stapelbar. Zum Reinigen und Putzen von Klein-Bauteilen, Ätzen von Platinen, Entwickeln von fotobeschichteten Platten, Sortieren von Bauelementen.



Nutzfläche	Bestell-Nr.	Preis €
210 x 150 mm, Farbe weiß	05017	8,27

Platinen-Montagehalter

Durch seine vielseitigen Anwendungsbereiche wie Bestücken, Entlöten und Reparieren von Leiterplatten ist er eine optimale Ergänzung. Er verfügt über einen guten Stand und Rutschfestigkeit durch seine günstige Schwerpunktage. Max. Aufspannfläche 260 x 160 mm



Bezeichnung	Bestell-Nr.	Preis €
Platinen-Montagehalter	06387	44,04

Platinenbohrmaschine

Proxxon TBM 220

Arbeitsstisch 200 x 120 mm mit Parallelanschlag und Skala. Antrieb über 3-fach Riemenscheibe.

Technische Daten:

220 – 240 V. 50/60 Hz. 85 W.
Leerlaufdrehzahlen: 1.800 – 4.700 u. 8.500/min.
Ausladung (Säule innen bis Mitte Bohrspindel) 140 mm.
Pinolenhub 30 mm.

Werkzeugaufnahme durch 6 3-fach geschlitzte MICROMOT-Stahlspannzangen (1,0 - 1,5 - 2,0 - 2,4 - 3,0 und 3,2 mm). 3/8"-Gewinde zum Aufschauben eines Zahnkranzbohrfutters.

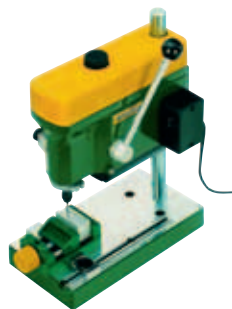

Bezeichnung	Bestell-Nr.	Preis €
Platinenbohrmaschine TBM 220	06485	137,88
Zahnkranzbohrfutter 0,5 – 6 mm	06486	12,11

Platinenhalter mit Lupe

Ideal für alle filigranen Arbeiten, bei denen Sie beide Hände zum Arbeiten brauchen wie z. B. Löten. Schwerer Gussständer mit 8 Kugelgelenken und 2 beweglichen Einspannklemmen. 2-facher Vergrößerung, 46 mm Linsen-Ø.



Bezeichnung	Bestell-Nr.	Preis €
Platinenhalter mit Lupe	06383	3,15

Maschinenschraubstock

Proxxon MS 4

Gefertigt aus Zink-Druckguss. Mit drei plangefrästen Auflageflächen. Dazu eine Nut als Passung für den Längsanschlag für Tischbohrmaschine TBM 220 und Bohrständer MB 140/S. Senkrechtes und waagrechttes Prisma für Rundmaterial. Backenbreite 50 mm. Backenhöhe 10 mm. Maximale Spannweite 34 mm.



Bezeichnung	Bestell-Nr.	Preis €
Maschinenschraubstock Proxxon MS4	06487	18,40

Modellbauer-Set, 13-teilig

Zum Schneiden, Trennen, Fräsen, Polieren und Bohren. Je 1 Feinfräser Kugelform 2,3 mm, Zylinderform 2,3 mm. Je ein Edelfkorund-Schleifstift Kugelform 5,0 mm und Konusform 5,0 mm. Je ein Microbohrer 1,0 mm und 2,3 mm. 5 Trennscheiben Ø 22 mm. Ein Sägeblatt Ø 22 mm und ein Werkzeugträger Ø 2,35 mm.



Bezeichnung	Bestell-Nr.	Preis €
Modellbauer-Set, 13-teilig	09806	7,25

HSS Spiralbohrersatz DIN 338

Ø 0,3/0,5/0,8/1,0/1,2/1,5/2,0/2,5/3,0/3,2 mm. Zum Bohren von NE-Metall, Stahl und Edelstahl.

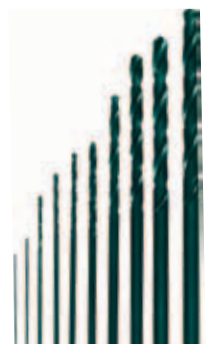

Bezeichnung	Bestell-Nr.	Preis €
HSS-Spiralbohrersatz	06489	3,76

Gemeinschafts-Werkzeugsortiment Technik Elektro

Bestückung	Bestell-Nr.
10 Vorstecher, 4 Kant	00086
1 Werkzeugblock	01403
1 Werkzeugblock	01405
1 Werkzeugblock	01419
1 Werkzeugblock	01425
1 Werkzeugblock	01430
1 Werkzeugblock	01432
10 Nagelbohrer, 3 mm	02221
3 Halbrundfeile Hieb 1, 200 mm	02536
3 Halbrundfeile Hieb 2, 200 mm	02540
3 Halbrundfeile Hieb 3, 200 mm	02544
1 Rundfeile Hieb 2, 200 mm	02553
1 Dreikantfeile Hieb 2, 200 mm	02562
5 Fäustel, 1000 g	02751
10 Schlosserhammer 200 g	02762
5 Plastikhammer, 32 mm	02821
5 Flachmeisel, 175 mm	02892
5 Kreuzmeisel, 175 mm	02898
3 Körner, 10 mm	02915
3 Leimpinsel, Größe 10	03214
3 Feilenbürsten	03250
1 Stahldrahtbürste	03252
1 Handfeger Rosshaar	03262
3 Metallsägebogen, 300 mm	03314
5 Puk Universalsägen	03316
1 Figuren- und Durchlaufschere	03439
1 Schraubendreher, 5,5 mm	03611
1 Schraubendreher, 7 mm	03612
1 Schraubendreher, 9 mm	03613
1 Kreuzschlitzschraubendreher Gr. 1	03651
1 Kreuzschlitzschraubendreher Gr. 2	03652
1 Kreuzschlitzschraubendreher Gr. 3	03653
1 Hebelseitenschneider, 190 mm	03805
2 Hebelvornschneider, 180 mm	03809
1 Handfeilkloben, 120 mm	04091
1 Hammerlötkolben, 300 Watt	05051
1 Lötkolben, 80 Watt	05072
1 Lötplatte, 300 x 250 x 1 mm	05155
1 Dreikanthohlschaber, 100 mm	05156
5 Gummi-Gipsbecher	05551
5 Gipserspachteln, 40 mm	05877
1 Kehrschaufel	06121
10 Putztücher, 400 x 400 mm	06124
1 Zylinder-Blasebalg	06134
1 Kabelschuh-Presszange	06349
1 Sortiment Kabelverbinder	06350
1 Handlampe, 100 Watt	06357

Bezeichnung	Bestell-Nr.	Preis €
Werkzeugsortiment Elektro	14015	991,58



**Grundwerkzeugsortiment
im Blocksystem
Technik Elektro für 10 Schüler**

Bestückung	Bestell-Nr.
3 Werkzeugblöcke	01400
2 Werkzeugblöcke	01401
1 Werkzeugblock	01405
1 Werkzeugblock	01414
4 Werkzeugblöcke	01432
10 Kontaktfeile, 140 mm	02649
10 Kabelmesser	02965
10 Holzgliedermassstab, 2000 mm	03046
10 Lötkreuzpinzette	03525
10 Schraubendreher, 2,5 mm	03608
10 Schraubendreher, 3,5 mm	03609
10 Langbeck-Flachzange, 160 mm	03759
5 Langbeck-Rundzange, 160 mm	03769
10 Seitenschneider, 160 mm	03779
5 Kombizange, 160 mm	03815
10 Abisolierzange, 160 mm	03820
10 Lötkolben, 50 Watt	05071
10 Lötplatte, 300 x 250 x 1 mm	05155
10 Löt fett	05166
10 Löt draht Ø 2 mm, 100 g	05174

Bezeichnung	Bestell-Nr.	Preis €
Tech. Elektro 10 Schüler	14018	1660,88

Grundwerkzeugsortiment im Blocksystem Technik Elektro für 20 Schüler

Bestückung	Bestell-Nr.	
8 Werkzeugblöcke	01400	
2 Werkzeugblöcke	01405	
2 Werkzeugblöcke	01414	
7 Werkzeugblöcke	01432	
10 Kontaktfeile, 140 mm	02649	
20 Kabelmesser	02965	
20 Holzgliedermaßstab, 2000 mm	03046	
20 Lötkeuzpinzette	03525	
20 Schraubendreher, 3,5 mm	03609	
20 Schraubendreher, 2,5 mm	03640	
20 Langbeck-Flachzange, 160 mm	03759	
10 Langbeck-Rundzange, 160 mm	03769	
20 Seitenschneider, 160 mm	03779	
10 Kombizange, 160 mm	03815	
20 Abisolierzange, 160 mm	03820	
20 LötKolben, 50 Watt	05071	
20 Lötplatte, 300 x 250 x 1 mm	05155	
20 Lötfett	05166	
20 Lötdraht Ø 2 mm, 100 g	05174	

Bezeichnung	Bestell-Nr.	Preis €
Technik Elektro, 20 Schüler	14016	3320,18

Grundwerkzeugblock Technik Elektronik Mit 10-teiligem Werkzeugsatz

BTH: 80 x 300 x 100 mm
Buche massiv, mit Bohrungen und Ausfräsungen, Holzoberfläche natur lackiert.



Bestückung	Bestell-Nr.	
1 Pinzette, gebogen	03521	
1 Elektr. Schraubendreher, 2,0 mm	03658	
1 ESD Schraubendreher, Gr. 00	03659	
1 Elektr. Seitenschneider, 115 mm	03817	
1 Elektr. Flachzange, 115 mm	03818	
1 Elektr. Rundzange, 115 mm	03819	
1 Automatik Abisolierzange	03822	
1 Entlötpumpe antistatisch	05107	
1 Abbiegevorrichtung für Widerstände	06423	
1 Farbcode-Schlüssel	06426	

Bezeichnung	Bestell-Nr.	Preis €
Grundwerkzeugblock Elektro	14102	80,45

Tragbare Werkzeuglade Technik Elektronik Mit 10-teiligem Werkzeugsatz

BTH: 300 x 86 x 450 mm,
Rückwand aus Buche-Sperrholz,
mit ovalem Griffloch. Werkzeug-
block Buche massiv, mit Bohrungen
und Ausfräsungen, Holzoberfläche
naturlackiert.



Bestückung	Bestell-Nr.	
1 Pinzette gebogen	03521	
1 Elektr. Schraubendreher, 2,0 mm	03658	
1 ESD Schraubendreher, Gr. 00	03659	
1 Elektr. Seitenschneider, 115 mm	03817	
1 Elektr. Flachzange, 115 mm	03818	
1 Elektr. Rundzange, 115 mm	03819	
1 Automatik Abisolierzange	03822	
1 Entlötpumpe antistatisch	05107	
1 Abbiegevorrichtung für Widerstände	06423	
1 Farbcode Schlüssel	06426	

Bezeichnung	Bestell-Nr.	Preis €
Werkzeuglade Elektronik	11004	90,35





Kunststoffbearbeitungs-Werkzeuge

Styro-Cut 3 D

STYRO-CUT 3D ist ein neuartiges Schmelzschnidegerät zur thermischen Bearbeitung von Styropor und anderen Hartschaumstoffen.

Mit StyroCut wird herkömmlicher Stahldraht bis auf 800 Grad Celsius erhitzt und ermöglicht, jedes gewünschte Profil zu schneiden. Der große Vorteil des Stahldrahtes ist, dass er beliebig geformt werden kann, eine sehr lange Lebensdauer hat und preiswert bezogen werden kann. Tisch aus schlagfestem, hitzebeständigem Kunststoff, Länge 350 x 300 mm, mit Einstelltabellen in 2 Koordinaten.

Technische Daten:

Schneidbügelausladung 355 mm, schwenkbar +-45°
 Transformator 25 VA, 4 Stufen-Schalter
 Netzanschluss 230 V
 Schneiddrahttemperatur 600 – 850°C.

Lieferumfang: Schmelzschnidegerät inkl. Kreisschneidevorrichtung (mit verstellbarem Anschlag für Werkstücke von 45 – 600 mm Durchmesser, Längsanschlag (beidseitig verstellbar mit Klemmschraube, Länge 250 mm, Höhe 25 mm), Kabel und Konturenstecker, Transformator für 220 / 240 Volt, 50/60 Hz.

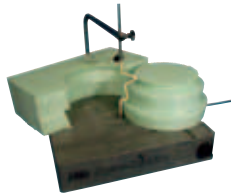

Bezeichnung	Bestell-Nr.	Preis €
Styro-Cut 3D	05937	148,75
Gehrungslinéal	05938	16,88
Handgerät für Modellierarbeit	05939	28,13

Styropor-Schneidgerät Typ 99/I

Die Arbeitsplatte von Gerät Typ 99/I ist gefertigt aus 6 mm starker, beidseitig beschichteter, schnitt- und kratzfester Schichtstoffplatte. Am Seitenteil ist eine Einsteckbuchse für den Plastostift angebracht mit Umschalter auf Schneidedraht und Plastostift. Die Temperatur ist in 5 Stufen wählbar. Schrägschnitte sind durch Kippen des Schneidbügels möglich.

Technische Daten:

Tisch 400 x 300 mm
 Durchgang 400 mm
 Schnitthöhe 200 mm

Normalzubehör: 3 m Ersatzschneidedraht, Betriebsanleitung, Anschlusskabel mit Flachstecker 2 m. Kreisschneideeinrichtung.

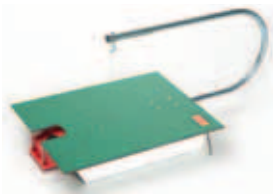

Bezeichnung	Bestell-Nr.	Preis €
Schneidgerät Typ 99/I	05978	224,41
Parallelanschlag	05983	25,41
Querschneidlehre	05985	14,11
Plastostift	05989	42,92
Längsanschlag	05979	30,41
Ersatzschneidedraht 3 m	05981	4,20

Styropor-Schneidgerät Typ 2011

Die Arbeitsplatte ist aus 6 mm starker, beidseitig beschichteter, schnitt- und kratzfester Schichtstoffplatte, genietet, verleimt. Die Temperatur ist in 2 Stufen wählbar. Schrägschnitte sind durch Kippen des Schneide-

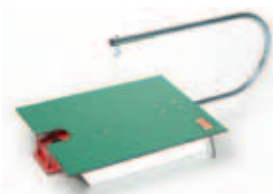

bügels möglich. Steckkontakt für Plastostift zum Modellieren an der Unterseite des Gerätes.

Technische Daten:

Tisch 400 x 300 mm
 Durchgang 400 mm
 Schnitthöhe 200 mm

Normalzubehör: 3 m Ersatzschneidedraht, Betriebsanleitung, Anschlusskabel mit Flachstecker 2 m.

Bezeichnung	Bestell-Nr.	Preis €
Schneidgerät Typ 2011	05974	149,45
Parallelanschlag	05983	25,41
Querschneidlehre	05985	14,11
Plastostift	05989	42,92
Längsanschlag	05979	30,41
Kreisschneideeinrichtung	05987	17,24
Ersatzschneidedraht 3 m	05981	4,20

Styropor-Schneidgerät Typ 99

Die Arbeitsplatte vom Gerät Typ 99 ist gefertigt aus 6 mm starker, beidseitig beschichteter, schnitt- und kratzfester Schichtstoffplatte. Die Temperatur ist in 5 Stufen wählbar. Schrägschnitte sind durch Kippen des Schneidbügels möglich.

Technische Daten:

Tisch 450 x 350 mm
 Durchgang 450 mm
 Schnitthöhe 200 mm

Normalzubehör: 3 m Ersatzschneidedraht, Betriebsanleitung, Anschlusskabel mit Flachstecker 2 m.

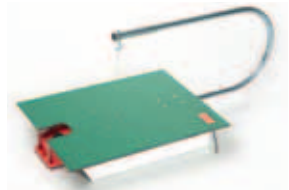

Bezeichnung	Bestell-Nr.	Preis €
Schneidgerät Typ 99	05982	201,06
Parallelanschlag	05984	25,41
Querschneidlehre	05986	14,11
Plastostift	05989	42,92
Längsanschlag	05979	30,41
Kreisschneideeinrichtung	05988	17,24
Ersatzschneidedraht 3 m	05981	4,20

Styropor-Handschneidegerät

Das Handschneidegerät ist für Freihand-Schnitte im kleinen Umfang für Bastelarbeiten. Betrieben wird das Gerät über eine Flachbatterie 4,5 Volt oder über unseren Transformator I. Der Ein/Aus-Schalter ist im Griffstück integriert.

Normalzubehör: 3 m Ersatzschneidedraht, Anschlusskabel mit Batterieklemme oder HO-Stecker bei Ausführung für den Trafobetrieb, bedruckte Vorlage, Betriebsanleitung.

Technische Daten:

Schneidhöhe 50 mm
 Schneidtiefe 250 mm

Bezeichnung	Bestell-Nr.	Preis €
Schneidegerät für Batterie	05991	15,96
Schneidegerät mit Trafo	05992	65,18



Folien-Erwärmgerät UniKon 500

Gerät zum Erwärmen von thermoplastischen Folien und dünnen Platten. Erwärmung erfolgt durch Kontakt-Heizelement. Biegung erfolgt per Hand oder verstellbarer Winkellehre.

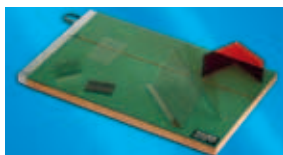

Technische Daten:

Arbeitslänge	500mm
Erwärmtemperatur	ca. 150 °C
Foliendicke	von 0,2 – 2 mm,
Leistung	41 W
Anschluss	230 V
mit beleuchtetem Ein- und Ausschalter,	
Kontakterwärmfläche	2,2 x 500 mm
Abmessungen	527 x 356 x 33 mm.

Bezeichnung	Bestell-Nr.	Preis €
UniKon 500	05933	227,00

Folien-Erwärmgerät Flec 600 S

Ein robustes Gerät mit einer Beheizung der Folie von unten. Mit der Nutzung von zwei Heizdrähten wird eine schnelle Erwärmung der Folie gewährleistet. Das Gerät hat eine Heizdraht Höhenverstellung wodurch Material von bis zu 8 mm verarbeitet werden kann. Die aufklappbare Oberwanne hält das Material während des Heizzyklus in Position.



Ein kalibrierter Werkstückanschlag macht die Materialeinbringung einfach und schnell.

Technische Daten:

Arbeitsbreite	600 mm
Materialstärke	bis 8 mm
Heizdrahthalter	1 Stück
Anzahl Heizdraht/Halter	2 Stück
Spannung	230 V/50 – 60 Hz
Max. Strom	1 A

Bezeichnung	Bestell-Nr.	Preis €
Flec 600 S	05970	774,60
Ersatzdraht, Rolle 10 m	05956	47,80

AlphaPlast-Hand Biegewange

Nach der Erwärmung des Kunststoffes wird die Wange per Hand angehoben und rastet in der gewählten Winkelposition ein. Für Thermoplaste bis 6 mm Dicke, Rahmen aus Aluminium-Profilen.

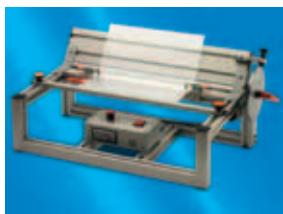

Technische Daten:

Arbeitslänge	350 mm
Biegewinkel	von 0 – 160°
8 Heizstufen	von 160 – 270°C
Anschluss	230 V
Mit Winkelgradscheibe, Niederhalter, Parallel-Schiebe-Anschlag.	

Bezeichnung	Bestell-Nr.	Preis €
AlphaPlast	05959	962,50

Biegeschablone Beta

Die Biegeschablone besteht aus einer Bodenplatte an der mit Scharnieren eine bewegliche Flügelplatte befestigt ist. Die Flügelplatte lässt sich an einem Schwenkblech mit Gradeinteilung im gewünschten Winkel fixieren. Arbeitslänge 350 mm.



Bezeichnung	Bestell-Nr.	Preis €
Biegeschablone Beta	05958	193,19

Thermoplast-Erwärmgerät Plasticus

Für berührungslose Erwärmung von Thermoplasten von 1,0 – 6 mm Dicke. Mit 1 Heizzone, Heizdraht mit 5 Leistungsstufen, beleuchteter Ein- und Ausschalter und bemaßter Parallel-Schiebe-Anschlag.

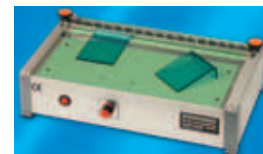

Technische Daten:

Arbeitslänge	350 mm
Anschluss	230 V/250 W
Abmessungen	410 x 300 x 160 mm.

Bezeichnung	Bestell-Nr.	Preis €
Plasticus	05957	518,75

Folien-Erwärmgerät Flec

Ein robustes und einfaches Gerät mit einem Heizdraht. Der Heizdraht ist ca. 3 mm über der zu erwärmenden Fläche angebracht. Der Draht ist durch eine Leiste geschützt.



Die zu erwärmende Fläche kann gut eingesehen werden. Arbeitsplatte mit 2 skalierten Anschlägen.

Technische Daten:

Arbeitsbreite	500 / 920 mm
Plattenstärken	von 1 – 4 mm
Leistung	230 V/140 W
Einzeldrahtbeheizung mit 1 Temperatureinstellung, abgeschirmter Heizdraht	

Bezeichnung	Arbeitsbreite/kg	Bestell-Nr.	Preis €
Flec 500	500 mm, 9 kg	05969	567,41
Flec 920	920 mm, 16 kg	05960	807,75

Ihre Fragen zu unseren Produkten beantworten wir auch gerne per e-mail!

info@famos-gmbh.de

Plastiform-Kunststoff-biegegerät 400

Geeignet zur Herstellung von Gehäusen, Abdeckungen, Displays, Modellen. Erwärmt Kunststoffplatten bis ungefähr 5 mm Dicke über einen schmalen Bereich. Dadurch können diese anschließend in einen beliebigen Winkel gebogen werden und behalten nach kurzem Abkühlen die neue Form bei. Nutzlänge 400 mm. Aussenmaß: 570 x 140 x 100 mm, mit hitzebeständigem Kunststoff beschichtete Arbeitsplatte, eingebaute Apparatesicherung, integrierte Kontrolllampe, Heizelement auswechselbar. Netzteil 220V~/5,2V~/120VA. Zubehör optional: Anschlagsatz mit gravierter Millimeterskala, komplett mit Befestigungselementen.

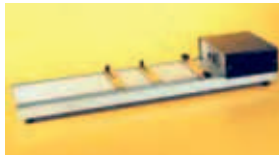

Bezeichnung	Bestell-Nr.	Preis €
Kunststoffbiegegerät 400	05935	604,69
Anschlagsatz Biegegerät 400	05936	24,62

Plastiform-Kunststoff-biegegerät 580

Nutzlänge 580 mm. Aussenmaß: 800 x 235 x 115 mm, mit hitzebeständigem Kunststoff beschichtete Arbeitsplatte, eingebaute Apparatesicherung, integrierte Kontrolllampe, Heizelement auswechselbar. Mit verstellbaren Längen- und Parallelanschlügen. Netzteil 220V~/7,4V~/160VA.



Bezeichnung	Bestell-Nr.	Preis €
Kunststoffbiegegerät 580	05955	982,03

Winkellehre verstellbar.

Zum genauen Voreinstellen von gewünschten Biegewinkeln von 0 – 165°, mit Gradskala. Arbeitsplattenlänge 500 mm.

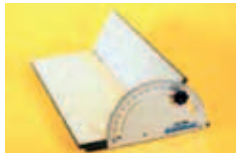

Bezeichnung	Bestell-Nr.	Preis €
Winkellehre	05932	190,59

Kunststoff-Bearbeitungsgerät Thermo Boy

Vielseitiges Kombigerät zur Kunststoffbearbeitung, Bearbeitung von Styropor (Polystyrolschaum), Bearbeitung von thermoplastischen Folien (auch Acrylglas). Styropor schneiden und profilieren – in allen Variationen – sehr exakt. Thermoplastische Folien und Platten abkanten und biegen. Tiefziehen von Kunststoffen in Verbindung mit dem Kombi-Tiefziehgerät.



Technische Daten:

Kleinspannungsgerät nach VDE 0720, Leistung 120 W mit Heizdraht und Heizspiralen für schnelle Aufheizung und rasche Abkühlung
Tisch 390 x 355 mm
Schnitthöhe 300 mm
Durchgang 400 mm
Bügel für Schrägschnitte beidseitig schwenkbar.
Zubehör: Universalanschlag, Zirkelstab, 2 Anschlusskabeln, Ersatzdraht Ø 0,4 und Ø 0,7 mm.

Sicherheits-Schultransformator

Nach VDE 0551, Eingang 230 V, Ausgang 2/4/6/8/10/12 Volt.



Kombi-Tiefziehgerät

Zusatzgerät zum mechanischen Tiefziehen und Vakuum-Tiefziehen. Mit auswechselbarem Rahmen und Stempel zur Einführung in das Tiefziehen. Angebaute Vakuum-Handpumpe. Maximale Fläche zum Tiefziehen 105 x 70 mm

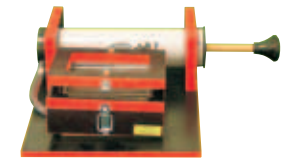

Bezeichnung	Bestell-Nr.	Preis €
Thermo Boy	05971	398,64
Transformator	05973	223,74
Kombi Tiefziehgerät	05972	241,13
Anleitung für Thermo Boy	05954	6,70

Thermoform Maschine Tramp 0603

Für Kunststoffplatten DIN A 3 bis 3 mm Dicke.



Parameter:

Plattenformat 590 x 320 x 3 mm
Fensterformat 550 x 290 mm
Tischhub 100 mm
Elektrischer Anschluss 230 V/2,2 kW

Mit eingebauter elektromechanischer Vakuumpumpe und Speicherkessel. Heizschirm auf Rollenführung nach hinten schiebbar. Mit 5 Infrarotstrahlern mit je 400 Watt Leistung.

Maße: HBT 400 x 760 x 550 mm
Gewicht: 43 kg.

Bezeichnung	Bestell-Nr.	Preis €
Thermoform Tramp 0603	05964	5951,25

Heizstab

Zur Warmverformung von Kunststoffen. Aus rostfreiem Chromnickelstahl, bis 160 °C, 160 Watt, 220 Volt, Länge ca. 490 mm.



Bezeichnung	Bestell-Nr.	Preis €
Heizstab	05930	56,61

Thermoformgerät 701 COACH

Kombigerät zur Demonstration der verschiedenen Kunststoffbearbeitungstechniken wie Vakuumformen mit Positivmodellen, mechanisches Formen mit Negativmodellen.

Parameter:

Plattengröße 140 x 110 x 1 mm
Fensterformat rund Ø 80 mm
Heizung mit 1 Halogenstrahler mit 500 W / 230 V, Kolben Vakuumpumpe handbetrieben, Vakuummodellhöhe 27 mm, Druckmodellhöhe 27 mm.



Technische Daten:

Heizleistung 0,5 kW
Anschluss 230 V
Anschlusskabel mit Schuko-Stecker
Pumpleistung 800 ccm/Hub
Gewicht ca. 4,5 kg
Abmessungen HBT: 320 x 230 x 400 mm.

Bezeichnung	Bestell-Nr.	Preis €
Thermoform 701 COACH	05953	301,00

Thermoform Maschine

Modell TRAMP 302

Für Kunststoffplatten DIN A 4 bis 2 mm Dicke.

Parameter:

Plattenformat 200 x 300 mm
Fensterformat 180 x 250 mm
Tischhub 50 mm

Heizung mit 1 Kanal, Digitalregler, Thermofühler. Elektrische Vakuumpumpe und Vakuummanometer, Schnellschaltventil Vakuum-Entlüftung.

Technische Daten:

Heizleistung 0,8 KW, Anschluss 230 V/1 KW, Anschlusskabel mit Schuko-Stecker, Pumpenleistung 0,35 kbm/h in 0,6 bis 0,8 bar Vakuum.

Gewicht ca. 30 kg

Abmessungen HBT: 550 x 500 x 700 mm.



Bezeichnung	Bestell-Nr.	Preis €
TRAMP 302	05965	3279,50

Vakuum Tiefziehmaschine

Flec 1210

Keramische Heizelemente mit Nylonhalter, montiert auf verchromten Führungen. Sicherheitsschalter verhindert das Berühren des Arbeitsmaterials mit den Heizdrähten. Geräte mit elektrischer Vakuumpumpe. Ein Sperrschalter verhindert ungewollter Maschinenstart nach Stromausfall. Abdeckung aus RTV Silikon für eine lange Lebensdauer.

Flec 1210.

Foliengröße 305 x 204 mm
Fenstergröße 280 x 202 mm
Formhöhe 100 mm
Materialstärke bis 6 mm
Druck 0,83 bar
Leistung 230 V/1235 W
Gewicht 36 kg

Abmessungen LBH: 500 x 840 x 570 mm



Bezeichnung	Bestell-Nr.	Preis €
Flec 1210	05952	2365,80

Tiefziehfolie

Farbig sortiert
310 x 235 mm, 1,5 mm stark.
Packung mit 50 Stück



Bezeichnung	Größe	Bestell-Nr.	Preis €
Tiefziehfolie	310 x 235 mm	05951	112,49
Tiefziehfolie	458 x 254 mm	05950	157,48

Heißluftgebläseset 8-teilig

Das ideale Gerät zum Farbtrennen, Weichlöten, Verschweißen und Trocknen. Durch den 2-Stufen-Schalter lassen sich die Temperaturen einstellen.

Koffer mit 4 verschiedenen Düsen und 3 Schaber.

Technische Daten:

Spannung 230 V, Leistung 2000 W
Temperatur Stufe 1/2 300/600°C
Luftmenge 1/2 500/650 l/min.



Bezeichnung	Bestell-Nr.	Preis €
Heißluftgebläseset	09360	40,51

Heißluftgebläse Steinel HL 1610 S

Für alle Anwendungen bis 500 °C, die ohne Reduzierdüsen ausgeführt werden. Ein rückstellbarer Thermostat sorgt zusätzlich zur obligatorischen Thermosicherung für einen wirkungsvollen Überhitzungsschutz. Temperatur und Luftstrom können über den Betriebsschalter in 2 Stufen eingestellt werden: 240 l/min., 300°C; 450 l/min., 500°C.

Ausstattung: Doppelter Überhitzungsschutz, Thermostat, Thermosicherung, belastbares Gummikabel. Hand- und Standbetrieb.

Technische Daten:

Stufe 1 Luftmenge 240 l/min – Temperatur 300 °C
Stufe 2 Luftmenge 450 l/min – Temperatur 500 °C
Temperatur und Luftstrom über Betriebsschalter in 2 Stufen einstellbar.

Leistung 1600 W
Netzanschluss 230 – 240 V/50 Hz
Gewicht 0,7 kg.



Bezeichnung	Bestell-Nr.	Preis €
Heißluftgebläse HL 1610 S	05949	48,56

Heißluftgebläse Metabo HE 20-600

Hohe Lebensdauer durch leicht zu reinigenden Luftfilter. Leistungsfähiger Motor mit optimaler Gerätekühlung. Drei Gebläsestufen, stufenlose elektronisch gesteuerte Temperaturregelung. Optimale Handhabung durch ergonomisches Design, sicheres stationäres Arbeiten durch große rutschfeste Standfläche.

Technische Daten:

Luftmenge 150/300/500 l/min
Lufttemperatur 50 – 600 °C
Nennaufnahmeleistung 2000 W
Gewicht 0,85 kg.



Bezeichnung	Bestell-Nr.	Preis €
Heißluftgebläse HE 20-600	09355	96,69
Breitstrahldüse 50 mm	09851	9,94
Breitstrahldüse 75 mm	09852	12,35
Abstrahldüse 75 mm	09853	12,35
Reflektordüse	09854	9,94
Schlitzdüse	09855	9,94
Schweißdüse	09856	15,60
Reduzierdüse	09857	9,94

Heißluftgebläse Steinel HL 1910 E

Leistungsstarkes, elektronisch geregeltes Heißluftgebläse mit Temperaturregulierung und Kaltstufe. Der Schalter zur Temperatur- und Luftstromeinstellung läßt sich am Handgriff bequem mit einer Hand bedienen. Einstellung der Temperatur in 9 Schritten über großes Stellrad. Steuerung des Gebläses über 3-stufigen Betriebsschalter. Kaltstufe für schnelles Abkühlen beim Düsenwechsel. Ausstattung: Elektronische Temperaturregelung, Thermosicherung, Ergonomischer Softgriff, Softstandfuß für rutschfesten Halt, Lufteinlass mit Gitter-



netz, belastbares Gummikabel. Für Hand- und Standbetrieb

Technische Daten:

Stufe 1 Luftmenge	150 l/min – Temperatur 50 °C
Stufe 2 Luftmenge	300 l/min – Temperatur 50 – 600 °C
Stufe 3 Luftmenge	500 l/min – Temperatur 50 – 600 °C
Leistung	2000 W
Netzanschluss	230 – 240 V/750 Hz
Gewicht	0,85 kg.

Bezeichnung	Bestell-Nr.	Preis €
Heißluftgebläse HL 1910 E	05948	78,62

Zubehör für Elektronik- und Stufen-Heißluftgebläse Steinel

Abstrahldüse

Schützt durch Umlenkung vor Überhitzung



Bezeichnung	Bestell-Nr.	Preis €
Abstrahldüse, 75 mm	05946	8,21
Abstrahldüse, 50 mm	05945	7,74

Reduzierdüse, 20 mm

Für gezielten Hitzestrahlen z. B. beim Kantenumleimen.



Bezeichnung	Bestell-Nr.	Preis €
Reduzierdüse, 20 mm	05929	6,60

Breitstrahldüse

Für flächige Luftverteilung beim Trocknen, Farbentfernung etc.



Bezeichnung	Bestell-Nr.	Preis €
Breitstrahldüse, 75 mm	05927	8,21
Breitstrahldüse, 50 mm	05926	7,74

Reflektordüse

Zum Löten von Rohren und Schrumpfen von Schrumpfschläuchen.



Bezeichnung	Bestell-Nr.	Preis €
Reflektordüse	05947	9,08

Andrückrolle

Für Kantenumleimer und zum Verschweißen von PVC-Platten.



Bezeichnung	Bestell-Nr.	Preis €
Andrückrolle	05944	16,44

Farbschaber-Set

Das komplette Set zum Farben entfernen, inkl. Ersatzklingenhalter, Ersatzklingen und Farbspachtel.



Bezeichnung	Bestell-Nr.	Preis €
Farbschaber-Set	05928	16,05

Schrumpfschlauch-Set

Zum Einschrumpfen von Kabelenden, -brüchen und -strängen.



Bezeichnung	Ø	Bestell-Nr.	Preis €
Set I	1,6 – 4,8 mm	05925	4,56
Set II	4,8 – 9,5 mm	05924	5,03

Breitschlitzdüse

Zum Schweißen von Planen. Aufsteckbar auf 14 mm Reduzierdüse.



Bezeichnung	Bestell-Nr.	Preis €
Breitschlitzdüse	05920	9,19

Schweißschuh

Zum Verarbeiten von Kunststoff-Schweißdraht bis Ø 6 mm. Aufsteckbar auf 9 mm Reduzierdüse.



Bezeichnung	Bestell-Nr.	Preis €
Schweißschuh	05919	12,24

Reduzierdüse, 9 mm

Punktgenaue Heißluft beim Entlöten und PVC-Schweißen.



Bezeichnung	Bestell-Nr.	Preis €
Reduzierdüse, 9 mm	05918	6,60

Zubehör ausschließlich für Elektronik-Heißluftgebläse Steinel

Kunststoff-Schweißdraht
Zum Verschweißen.



Bezeichnung	Bestell-Nr.	Preis €
Schweißdraht LDPE	09860	5,21
Schweißdraht PP-Kunststoffe	09861	5,21
Schweißdraht ABS-Kunststoffe	09862	8,27
Schweißdraht Hart-PVC	09863	5,21
Schweißdraht HDPE	09864	5,21

Schlitzdüse

Zum Schweißen von Planen.
Aufsteckbar auf 9 mm Reduzierdüse.



Bezeichnung	Bestell-Nr.	Preis €
Schlitzdüse	09859	6,60

Lötreflektordüse

Zum Löten und Schrumpfen von
Lötmuffen und Schrumpfschläuchen.



Bezeichnung	Bestell-Nr.	Preis €
Lötreflektordüse	09858	9,19

Reduzierdüse, 14 mm

Punktgenaue Heißluft beim Entlöten
und PVC-Schweißen.



Bezeichnung	Bestell-Nr.	Preis €
Reduzierdüse, 14 mm	05917	6,60

Poliermittel

Hochwirksames Acrylglas-Poliermittel.
Das erste Poliermittel mit dem sich
Schleifspuren (Hologramme) vollständig
beseitigen lassen. Wasserlöslich,
silikonfrei und ungiftig. Zum Polieren
nach Schleifarbeiten oder zum Entfernen
hartnäckiger Verschmutzungen und Kratzer.
Sehr sparsam in der Anwendung.



Bezeichnung	Bestell-Nr.	Preis €
Poliermittel, 50 g	05800	17,73
Poliermittel, 500 g	05801	86,43

Poliertücher

Weiche Poliertücher aus Baumwoll-
zellstoff mit Aufnahmelöchern für
Polier- bzw. Finish-Mittel. Frei von
kratzerbildenden Verunreinigungen.
Industriequalität. Waschbar.



Bezeichnung	Bestell-Nr.	Preis €
Poliertücher 50 Stck.	05802	15,10
Poliertücher 10 Stck.	05803	4,35

Polierpaste

Riegel mit 120 Gramm



Bezeichnung	Bestell-Nr.	Preis €
Polierpaste	09943	4,99

Staubtuch

450 x 450 mm,
2 Stück pro Packung



Bezeichnung	Bestell-Nr.	Preis €
Staubtuch	06123	4,56

Spezial-Schleifleinen

Für optisch einwandfreie Oberflächen-
bearbeitung nach Reparaturen,
bei kleinen Kratzern oder hartnäckigen
Verschmutzungen. Als Vorstufe der
Polierarbeiten. Bogen 150 x 100 mm



Bezeichnung	Bestell-Nr.	Preis €
Schleifleinen 3200	05805	5,60
Schleifleinen 8000	05806	5,60

Schwabbelscheibe

Für Hand- und Akkubohrmaschinen.
Scheibendurchmesser
100 x 13 x 10 mm.
Ohne Aufnahmedorn.



Bezeichnung	Bestell-Nr.	Preis €
Schwabbelscheibe	09944	7,19
Aufnahmedorn Ø 10 mm	09945	6,04

Set Schleifen, Polieren, Finishen

Inhalt: 50 Poliertücher, 50 g Poliermittel, 100 ml Finish- und Poliermittel. 1 Schleifklotz, 2 Bögen Schleiflein 3200, 2 Schleiflein 8000. 1 Kurzanleitung.

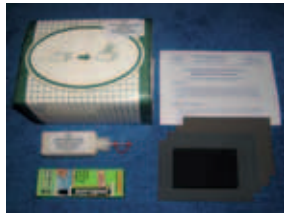

Bezeichnung	Bestell-Nr.	Preis €
Set Schleifen, Polieren, Finish	05804	52,55

Poliermaschine PSM 200 polish

Schwere, langlebige Industrieausführung mit wartungsfreiem Motor. Gehäuse aus Aluminiumdruckguss. Lange Lebensdauer und hohe Lauf-ruhe durch gewuchteten Rotor mit Qualitätskugellagern. Stabile, verstellbare Werkstückauflage. Magnetschalter mit abschließbarem Not-Aus-Schalter.



Technische Daten:

Polierscheibe Ø 200 x 20 x Ø 16 mm
 Drehzahl 2850 1/min
 Motor 600 Watt, 230 Volt
 Gewicht 14 kg
 Lieferumfang: Zwei breite Polierscheiben.

Bezeichnung	Bestell-Nr.	Preis €
Poliermaschine	05807	177,65
Polierscheibe, weich	05808	14,94
Polierscheibe, hart	05809	14,94
Wandhalterung mit Kühlschale	05810	27,25

Polierpaste Supra weiß

Die Polierpaste ist aus Fett hergestellt. Das nötige Schleifmittel ist darin gebunden. Geeignet für alle Kunststoffe, Gewicht ca. 1,2 kg



Bezeichnung	Bestell-Nr.	Preis €
Polierpaste	05811	11,35

Polierpaste

Speziell für die Eigenschaften von Plexiglas, Acrylgläser und Kunststoffen abgestimmt. Matt gewordene Oberflächen werden wieder klar, leichte Kratzer und Schrammen beseitigt. Tube á 90 g.



Bezeichnung	Bestell-Nr.	Preis €
Polierpaste	06020	15,85

Spezialkleber Acrifix 116

1-Komponenten-Klebstoff – physikalisch härtend durch Verdunstung und Absorption der Lösungsmittel in das Material. Konsistenz viskos, Optimal für gering fugenfüllende Verklebung auch farbiger Teile von Acrylglas untereinander. Die Verklebung ist klar, nahezu farblos, gute Klebefestigkeit, blasenfrei auch ohne Druck auf Füge-teile. Witterungsbeständig.



Bezeichnung	Bestell-Nr.	Preis €
Acrifix 116	06016	14,60

Spezialkleber Acrifix 192

Dünnflüssiger, farbloser und einfach zu verarbeitender 1-Komponenten-Acrylglasklebstoff für waagerechte Klebenähte. Geeignet für niedrig beanspruchte Klebeverbindungen. Härtet unter Einfluss von natürlichem oder künstlichem UV-Licht. Nicht färbbar, 100 g. Verwendbar ca. 2 Jahre.



Bezeichnung	Bestell-Nr.	Preis €
Acrifix 192	06014	22,89

Plexiglas-Platten,- Streifen,-Stäbe und -Rohre

In verschiedenen Abmessungen und Ausführungen.



Bezeichnung	Größe	Bestell-Nr.	Preis €
Plexiglas-Paket	10 kg	06021	47,99
Platten, klar	DIN A 4 2 mm	06024	3,99
Platten, klar	DIN A 4 3 mm	06025	5,31
Platten, klar	DIN A 4 5 mm	06026	9,01
Platten, klar	DIN A 5 2 mm	06022	2,44
Platten, klar	DIN A 5 3 mm	06023	2,63
Platten, farbig gedeckt	DIN A 4 3 mm	06035	5,89
Platten, farbig durchsch.	DIN A 4 3 mm	06036	5,89
Streifen, klar	500 x 40 x 3 mm	06027	2,13
Vierkantstab, klar	300 x 10 x 10 mm	06028	9,64
Vierkantstab, klar	300 x 15 x 15 mm	06029	13,29
Vierkantstab, klar	300 x 20 x 20 mm	06030	18,38
Rundstab, klar	Ø 6 mm 300 mm	06031	5,13
Rundstab, klar	Ø 12 mm 300 mm	06032	6,85
Rohr, klar	Ø 300 x 20/18 mm	06033	2,13
Rohr, klar	Ø 300 x 50/46 mm	06034	5,35



Werkzeuge für Papierbearbeitung



Papierschere

Aus rostbeständigem, gehärtetem Scherenspezialstahl, 54 Rockwell. Scherengriffe aus bruchfestem ABS-Kunststoff.



Länge	Bestell-Nr.	Preis €
130 mm/5 Zoll	03480	1,35
160 mm/6 Zoll	03481	1,66
210 mm/8 Zoll	03483	2,23
210 mm/8 Zoll Linkshänder	03482	2,14

Papierschere/Haushaltsschere

Stahl geschmiedet, vernickelt.



Länge	Bestell-Nr.	Preis €
130 mm	03449	3,13
150 mm	03450	3,55
180 mm	03451	4,18
200 mm	03452	5,35

Silhouettenschere

Komplett vernickelt, gerade, spitz. Für feinste Schneidarbeiten.



Länge	Bestell-Nr.	Preis €
100 mm	03445	1,58

Kinderschere rund, Rechtshänder

Griffe farbig, aus schlagfestem Kunststoff. Scherenblatt aus Spezialstahl.



Länge	Bestell-Nr.	Preis €
135 mm	03475	0,41

Kinderschere rund, Linkshänder

Griffe farbig, aus schlagfestem Kunststoff. Scherenblatt aus Spezialstahl.



Länge	Bestell-Nr.	Preis €
130 mm	03442	0,84

Kinderschere rund

Stahl geschmiedet, vernickelt.



Länge	Bestell-Nr.	Preis €
130 mm	03479	3,24

Kombischere/Allesschneider

Scherenkopf aus Edelstahl rostfrei, Schneiden gezahnt, mit handlichem Kunststoffgriff.



Länge	Bestell-Nr.	Preis €
140 mm	03446	5,19
190 mm	03443	10,26

Papierschere, Softgriff

Aus rostbeständigem, gehärtetem Scherenspezialstahl, 54 Rockwell. Scherengriffe aus Polypropylen mit gummigepolstertem Softgriff.



Länge	Bestell-Nr.	Preis €
130 mm/ 5 Zoll	03472	1,26
160 mm/ 6 Zoll	03469	1,45
210 mm/ 8 Zoll	03473	2,29
260 mm/10 Zoll	03470	3,21



Pappschere/Lederschere

Stahl geschmiedet, vernickelt.



Länge	Bestell-Nr.	Preis €
150 mm	03454	9,94
180 mm	03455	11,34

Papierschere für Linkshänder

Aus Scherenspezialstahl, Scherengriffe aus Kunststoff.



Länge	Bestell-Nr.	Preis €
130 mm	03430	3,15
210 mm	03488	6,82

Lederschere

Mit polierter Klinge, Griffe schwarz lackiert. Schneide gezahnt.



Länge	Bestell-Nr.	Preis €
200 mm	03458	15,08
250 mm	03459	17,55

Rollmesser

Mit runder, sehr scharfer Klinge. Mit Schutzvorrichtung. Klingendurchmesser 45 mm. Zum sauberen Schneiden von Papier, Pappe, Folien, Gewebe etc.



Bezeichnung	Bestell-Nr.	Preis €
Rollmesser	03496	5,71
Ersatzklinge (3 Stück)	03497	7,64

Balsamesser

Aus Aluminium-Drehteilen mit Spannmutter. Das Klingensmagazin im Griff enthält 4 verschiedene Klingen.



Bezeichnung	Bestell-Nr.	Preis €
Balsamesser	02982	11,70
Klingensatz (4 versch. Klingen)	02997	5,23

Ritzerklinge/Schablonenmesser

Ein-Alu-Messer für feine Schneidarbeiten in Form eines Bleistiftes. Mit schräg-spitzer Klinge, auswechselbar. Länge 145 mm



Bezeichnung	Bestell-Nr.	Preis €
Ritzerklinge	02968	5,25
Ersatzklinge Form A (5 Stück)	02969	8,84
Ersatzklinge Form B (5 Stück)	02944	5,84
Ersatzklinge Form C (5 Stück)	02945	6,06
Ersatzklinge Form D (5 Stück)	02946	6,32
Ersatzklinge Form E (5 Stück)	02947	6,06
Ersatzklinge Form F (5 Stück)	02948	6,85
Satz Ersatzklingen A – F	02949	6,55

Universalmesser / Cuttermesser

Aus Kunststoff, mit verstellbarer Abbrechklinge. Verschlusskappe seitlich abziehbar. Klingebreite 18 mm.



Bezeichnung	Bestell-Nr.	Preis €
Universalmesser	02972	0,67
Ersatzklingen (10 Stück)	02975	1,15

Universalmesser / Cuttermesser mit Metallführung

Aus Kunststoff, mit verstellbarer Abbrechklinge. Verschlusskappe seitlich abziehbar. Klingebreite 18 mm.



Bezeichnung	Bestell-Nr.	Preis €
Universalmesser - Klinge 18 mm	02974	1,54
Ersatzklingen (10 Stück)	02975	1,15
Universalmesser - Klinge 9 mm	02981	1,32
Ersatzklingen (10 Stück)	02991	1,15

Universalmesser

Aus Alu-Druckguss, schweres Modell, handliche Form. Mit Trapezklinge 60 mm. Klinge verstellbar. Klinge kann längs und quer gespannt werden.



Bezeichnung	Bestell-Nr.	Preis €
Universalmesser	06038	5,19
Ersatzklingen (5 Stück)	02971	1,85

Schiller Universalmesser

Aus Aluminium-Druckguss. Für jede Schneidarbeit. Mit 4 Messerklingen und 1 Hakenmesser Klinge.



Bezeichnung	Bestell-Nr.	Preis €
Schiller Universalmesser	02980	8,13

Universalmesser

Aus Zinkdruckguss, blau lackiert. Handliche Form. Klinge verstellbar, mit Trapezklinge.



Bezeichnung	Bestell-Nr.	Preis €
Universalmesser	02976	2,37
Ersatzklingen (5 Stück)	02971	1,85

Buchbindermesser

Mit Holzheft, Klingenlänge 60 oder 100 mm.



Bezeichnung	Bestell-Nr.	Preis €
Buchbindermesser, 60 mm	02955	4,71
Buchbindermesser, 100 mm	02956	6,32

Ledermesser

Mit Holzgriff, Klingenlänge 80 mm.



Bezeichnung	Bestell-Nr.	Preis €
Ledermesser	02959	6,39

Ganzstahl-Ledermesser

Mit leicht gebogener Klinge.



Bezeichnung	Bestell-Nr.	Preis €
Ganzstahl-Ledermesser	02962	4,04

Zuschneidemesser

Mit verstellbarer Klinge. Griff aus Holz, Klinge ca. 225 mm lang.



Bezeichnung	Bestell-Nr.	Preis €
Zuschneidemesser	02961	14,26

Messer für Tonarbeiten

Mit Kunststoffgriff.



Bezeichnung	Bestell-Nr.	Preis €
Messer Tonarbeiten	02963	1,18

Schneidmatte

Farbe grün, mit Bearbeitungshilfslinien, robuste Ausführung, Stärke 3 mm, selbstschließende Schnittfläche. Zum sicheren Schneiden mit Rollschneidern und Messern.



Größe	Bestell-Nr.	Preis €
300 x 220 mm	02951	4,08
300 x 450 mm	02952	7,54
450 x 600 mm	02953	12,58

Sattlermesser /

Lederschärfmesser

Mit schwarz poliertem Griff, Klingenlänge 120 mm.



Bezeichnung	Bestell-Nr.	Preis €
Sattlermesser	02960	13,17

Viertelmondmesser

Aus gehärtetem Stahl, Klinge besonders fein geschliffen. Schneiden extrem scharf, mit 2-fach vernietetem Holzheft.



Bezeichnung	Bestell-Nr.	Preis €
Viertelmondmesser	02978	25,83

Halbmondmesser

Aus gehärtetem Stahl, Klinge besonders fein geschliffen. Schneiden extrem scharf, Griff mit Messingzwinge.



Bezeichnung	Bestell-Nr.	Preis €
Halbmondmesser	02979	96,39

Scheibenschneider

Mit 2 gleichen Messern. Zum Schneiden von Leder, Gummi, Kork, Karton etc. Führungsschiene aus Stahl mit Holzgriff.



Bezeichnung	Bestell-Nr.	Preis €
Scheibenschneider 300 mm	03145	104,47
Scheibenschneider 200 mm	03146	70,43



Falzbein

Aus Polyamid, glasfaserverstärkt, Farbe rot. Länge ca. 160 mm, Breite ca. 22 mm.



Bezeichnung	Bestell-Nr.	Preis €
Falzbein rot	04663	1,61

Falzbein

Aus Knochen, Farbe weiß, Länge ca. 120 – 140 mm, Breite ca. 18 mm. Naturprodukt – keine statische Aufladung.



Bezeichnung	Bestell-Nr.	Preis €
Falzbein weiß, spitz	04662	2,74
Falzbein weiß, rund	04665	2,40

Locheisen

Stahl geschmiedet, glatt. Oberfläche einbrennlackiert. Mit fein polierter Pfeife.



Durchmesser	Bestell-Nr.	Preis €
1 mm	04700	1,85
2 mm	04701	1,85
3 mm	04702	1,85
4 mm	04703	1,85
5 mm	04704	1,85
6 mm	04705	1,85
7 mm	04706	2,14
8 mm	04707	2,37
9 mm	04708	2,75
10 mm	04709	3,11
15 mm	04710	6,57
Satz in Rolltasche, 9-tlg. 2 – 10 mm	04712	22,17

Henkellocheisen

Stahl geschmiedet. Oberfläche einbrennlackiert. Mit fein polierter Pfeife, geschliffen.



Durchmesser	Bestell-Nr.	Preis €
2 mm	04670	3,45
3 mm	04671	3,45
4 mm	04672	3,45
5 mm	04673	3,45
6 mm	04674	3,45
7 mm	04675	3,45
8 mm	04676	3,64
9 mm	04677	3,74
10 mm	04678	4,07
12 mm	04679	5,27
14 mm	04680	6,05
15 mm	04681	6,64
16 mm	04682	7,20
18 mm	04683	8,30
20 mm	04684	9,68
22 mm	04685	10,96
24 mm	04686	11,78
26 mm	04687	14,30
28 mm	04688	17,35
30 mm	04689	18,14

Henkellocheisensatz, 10-teilig

Stahl geschmiedet. Oberfläche einbrennlackiert. Mit fein polierter Pfeife, geschliffen. In lackiertem Holzkasten untergebracht.



Bezeichnung	Bestell-Nr.	Preis €
Henkellocheisensatz, 10-teilig	04690	75,24

Tacker

Hefet mühelos auf allen Holzarten, Spanplatten, Sperrholz und Hartfaserplatten. Arbeitet mit enormer Duschlagskraft, Einhandbedienung, Ausführung in Stahl lackiert/verchromt.

Für Klammern von 4 – 8 mm.



Bezeichnung	Bestell-Nr.	Preis €
Tacker	06531	8,96
Klammern 4 mm / 1000 St.	06534	1,76
Klammern 6 mm / 5000 St.	06532	6,43
Klammern 8 mm / 5000 st.	06533	6,85

Heftgerät

Robustes Metallheftgerät für den dauerhaften und zuverlässigen Einsatz. Mit Direct Impact Technology für perfektes und problemloses Heften. Heftklammermagazin mit sicher einrastender 180° Öffnung für die Befüllung. Sohle zur Schonung der Tischplatte. Einlegtiefe bis 60 mm. Fassungsvermögen 100 Klammern 24/6. Heftleistung ca. 25 Blatt.



Bezeichnung	Bestell-Nr.	Preis €
Heftgerät	09427	18,25
Klammern 24/6 / 1000 Stck.	09428	0,51

Bürolocher

Robuster Metallocher für den dauerhaften und zuverlässigen Einsatz. Stark und besonders stabil. Geringer Kraftbedarf dank patentierter Griffmulde und ultrascharfer Lochstempel. Stabil einrastende Anschlagschiene mit farbigen, klar erkennbaren Formatangaben und Sichtfenster für das eingestellte Format. Stanzeleistung 2,5 mm/25 Blatt.



Bezeichnung	Bestell-Nr.	Preis €
Bürolocher	09429	12,06

Revolver-Lochzange mit 6 Pfeifen

Zangenkörper aus hochfestem Spezialstahl. Mit Feststeller, Loch-Ø 2/2,5/3/3,5/4/4,5 mm.



Bezeichnung	Bestell-Nr.	Preis €
Revolver-Lochzange	03875	10,14

Heißklebepistole Metabo KE 3000

Zum Heißkleben von: Holz, Kunststoff, Karton, Glas, Keramik, Stein, Textilien, Kork, Leder etc. Mechanischer Klebervorschub, Düse mit Wärmeschutz, Konstanthaltung der Temperatur des Schmelzklebers. Drahtbügel und Auflagefläche am Gehäuse zum sicheren Abstellen nach dem Gebrauch. Düse mit Kugerverschluss. Damit wird ein Nachtropfen des Klebers verhindert. Schmelzkleber-Sticks Ø 11 mm, Aufheizzeit ca. 6 min, Verarbeitungstemperatur ca. 200 °C. Netzanschluss 230 Volt.



Bezeichnung	Bestell-Nr.	Preis €
Heißklebepistole KE 3000	09362	67,39

Heißklebepistole

Steinel Gluematic 3002

Hohe Schmelzleistung, Düse wechselbar. Elektronische Temperatursteuerung durch moderne PTC-Heiztechnik. Einfache Handhabung dank mechanischer Vorschubeinrichtung für Klebesticks.

Technische Daten:

Aufheizphase	ca. 200 W
Ruhephase	ca. 16 W
Arbeitsphase	ca. 45 W
Netzanschluß	230 V
Aufheizzeit	ca. 7 min
Aufschmelztemperatur	206 °C
Förderleistung	16 g/min
Schmelzkleber-Sticks	Ø 11 mm.



Bezeichnung	Bestell-Nr.	Preis €
Klebepistole Gluematic 3002	09350	23,62

Heißklebepistole

Steinel Gluematic 5000

Sehr hohe Schmelzleistung. Kabelloses Arbeiten dank Wärmespeicherung. Ladestation mit integrierter Abtropfschale. Düse wechselbar. Automatische Netzverbindung und Aufheizung des Klebers beim Aufstecken auf die Ladestation.

Elektronische Temperatursteuerung durch moderne PTC-Heiztechnik.

Dauerbetrieb durch einfaches

Umstecken des Netzkabels. Energiesparender Standby-Betrieb und kurze Aufheizzeiten durch elektronisch gesteuertes Doppelheizsystem.

Mechanische Vorschubeinrichtung für Klebesticks.

Technische Daten:

Aufheizphase	ca. 500 W
Ruhephase	ca. 20 W
Arbeitsphase	ca. 120 W
Netzanschluss	230 V
Aufheizzeit	ca. 3 – 5 min
Aufschmelztemperatur	210 – 220 °C
Förderleistung	22 g/min
Schmelzkleber-Sticks	Ø 11 mm.



Bezeichnung	Bestell-Nr.	Preis €
Klebepistole Gluematic 5000	09353	73,16

Heißklebepistole

Zum Kleben, Fixieren, Heften von fast allen Materialien. Netzanschluß 230 V, Leistung 50 W. Mit mechanischer Vorschubeinrichtung.



Bezeichnung	Bestell-Nr.	Preis €
Heißklebepistole	09354	12,20

Klebesticks klar

Zum Kleben, Fixieren, Heften von fast allen Materialien. Durchmesser 11 mm, Länge 250 mm.

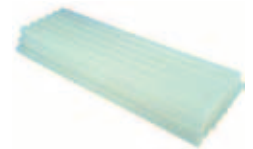

Bezeichnung	Bestell-Nr.	Preis €
Klebesticks, 500 g	09351	8,61
Klebesticks, 200 g	09352	4,22

Grundwerkzeugschublade

Technik Papier

Mit 8-teiligem Werkzeugsatz

BTH: 363 x 465 x 33 mm

Schubladenrahmen Buche massiv gezinkt, Schubladenboden aus Sperrholz, Holzoberfläche naturlackiert.



Bestückung	Bestell-Nr.	
1 Buchbindermesser, 60 mm	02955	
1 Universalmesser	02972	
1 Stahlmasstab, 400 mm	03050	
1 Werkstattwinkel, 200x130 mm	03137	
1 Buchbinderlineal, 400 mm	03156	
1 Papierschere, 130 mm	03449	
1 Pappschere, 160 mm	03454	
1 Falzbein Knochen, 140 mm	04662	

Bezeichnung	Bestell-Nr.	Preis €
Schublade Papier	15280	62,43

Grundwerkzeugblock

Technik Papier

Mit 9-teiligem Werkzeugsatz

BTH: 80 x 300 x 100 mm

Buche massiv, mit Bohrungen und Ausfräsungen, Holzoberfläche naturlackiert.



Bestückung	Bestell-Nr.	
1 Buchbindermesser	02955	
1 Cuttermesser, 9 mm	02981	
1 Stahlmasstab, 300 mm	03053	
1 Buchbinderlineal, 300 mm	03149	
1 Papierschere, 130 mm	03449	
1 Papierschere, 180 mm	03451	
1 Vielzweckkleber	04012	
1 Falzbein rot, 160 mm	04663	
1 Bleistift HB	09422	

Bezeichnung	Bestell-Nr.	Preis €
Grundwerkzeugblock Papier	14103	56,81

Grundwerkzeugsortiment im Blocksystem Technik Papier / Pappe für 10 Schüler

Bestückung	Bestell-Nr.
10 Buchbindermesser, 60 mm	02955
1 Werkzeugblock	01401
10 Universalmesser	02970
1 Werkzeugblock	01426
10 Stahlmasstäbe, 400 mm	03050
1 Werkzeugblock	01416
10 Werkstattwinkel, 400 x 230 mm	03139
1 Werkzeugblock	01413
10 Buchbinderlineale, 400 mm	03156
2 Werkzeugblöcke	01415
10 Papierscheren, 180 mm	03451
1 Werkzeugblock	01418
10 Pappscheren, 180 mm	03455
1 Werkzeugblock	01412
10 Falzbeine Knochen, 140 mm	04662
1 Werkzeugblock	01407

Bezeichnung	Bestell-Nr.	Preis €
Technik Papier für 10 Schüler	14019	609,26

Grundwerkzeugsortiment im Blocksystem Technik Papier / Pappe für 20 Schüler

Bestückung	Bestell-Nr.
20 Buchbindermesser, 60 mm	02955
2 Werkzeugblöcke	01401
20 Universalmesser	02970
2 Werkzeugblöcke	01426
20 Stahlmasstäbe, 400 mm	03050
2 Werkzeugblöcke	01416
20 Werkstattwinkel, 400 x 230 mm	03139
2 Werkzeugblöcke	01413
20 Buchbinderlineale, 400 mm	03156
4 Werkzeugblöcke	01415
20 Papierscheren, 180 mm	03451
2 Werkzeugblöcke	01418
20 Pappscheren, 180 mm	03455
2 Werkzeugblöcke	01412
20 Falzbeine Knochen, 140 mm	04662
2 Werkzeugblöcke	01407

Bezeichnung	Bestell-Nr.	Preis €
Tech. Papier für 20 Schüler	14010	1212,25

Gemeinschafts-Werkzeug- sortiment für die Technik Papier / Pappe

Bestückung	Bestell-Nr.
1 Stechbeitel, 18 mm	00062
1 Schlosserhammer	02763
1 Stahlmasstab, 1000 mm	03052
1 Bogenzirkel, 150 mm	03082
1 Federzirkel, 150 mm	03089
1 Scheibenschneider, 300 mm	03145
1 Buchbinderlineal, 800 mm	03158
5 Papierscheren, 250 mm	03453
1 Kombi-Bankstein	03542
10 Leimtöpfe, 0,7 Liter	04005
1 Henkellocheisen, 4 mm	04672
1 Henkellocheisen, 5 mm	04673
1 Henkellocheisen, 6 mm	04674
1 Henkellocheisen, 7 mm	04675
1 Henkellocheisen, 8 mm	04676
1 Henkellocheisen, 10 mm	04678
1 Henkellocheisen, 12 mm	04679
1 Henkellocheisen, 15 mm	04681
1 Henkellocheisen, 20 mm	04684
1 Henkellocheisen, 22 mm	04685
1 Plastikschüssel, 1,5 Liter	05553

Bezeichnung	Bestell-Nr.	Preis €
Werkzeugsortiment Papier / Pappe	14009	283,01

Stockpresse

Stockpresse mit Druckflächen aus massivem Stahl. Die Pressfläche ist beidseitig planparallel präzisionsgehobelt. Gewicht ca. 150 kg, Presshöhe 900 mm, Einsatzhöhe 600 mm. Das 6-Speichenrad bleibt durch die Mutter an der metrischen Gewindestange stets in gleicher Höhe, so wird bei geringem Kraftaufwand eine optimale Bedienung garantiert.

Pressfläche 400 x 570 mm
Gewicht 150 kg.



Unterbau für Stockpresse

Multiplex-Platte 630 x 450 mm, HOK 440 mm, Untergestell aus Vierkantstahlrohr als Rahmengestell. Lackierung RAL 7016 anthrazitgrau. Mit Ablagefach.

Presszulage 570 x 400 x 16 mm

Aus Buche Multiplexplatte.

Bezeichnung	Bestell-Nr.	Preis €
Stockpresse	01534	1818,70
Unterbau	15350	125,90
Presszulage	01536	10,65

Hebelschneider Ideal 1038

Nachschleifbare Messergarnitur, transparente Schutzvorrichtung aus bruchsicherem Kunststoff. Die Messerschutz-Automatik des Hebelschneiders hebt und senkt sich mit der Messerbewegung, solide Handhebelpressung für individuell dosierbaren Pressdruck. Seitenanschlag mit Maßskala in mm/Zoll. Stufenlos verstellbarer Rückanschlag mit Feststellschraube, Vorderanschlag mit Feststellschraube und Schmalschnitteinrichtung für den Schneidebereich zwischen 1 und 10 mm. Skalen-Drehknopf für die präzise Maßeinstellung des Vorderanschlags. DIN-Formateinteilung.

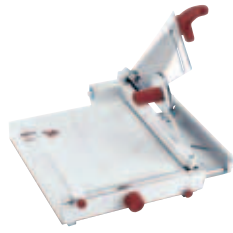

Technische Daten:

Schnittlänge	385 mm
Schnittleistung	ca. 50 Blatt
Abmessungen HBT:	260 x 410 x 575 mm
Tischgröße	356 x 403 mm
Gewicht	9,0 kg.

Bezeichnung	Bestell-Nr.	Preis €
Ideal 1038	02985	215,06

Hebelschneider Ideal 1058

Schnittlänge 580 mm. Hochwertige, nachschleifbare Messergarnitur. Solide Handhebelpressung für individuellen Anpressdruck, Seitenanschlag mit Maßskala in mm/Zoll, stufenlos verstellbarer Rückanschlag mit Feststellschraube. Vorderanschlag mit Feststellschraube und Schmalschnitteinrichtung für den Schneidebereich zwischen 1 und 10 mm, Skalendrehknopf für die Maßeinstellung des Vorderanschlags, ausklappbare Papierstützen am Vorderanschlag des Hebelschneiders, DIN-Formateinteilung, transparente Schutzvorrichtung aus bruchsicherem Kunststoff – die Messerschutz-Automatik des Hebelschneiders hebt und senkt sich mit der Messerbewegung.

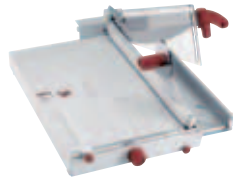

Technische Daten:

Schnittleistung	ca. 40 Blatt
Abmessungen HBT:	260 x 410 x 790 mm
Tischgröße	356 x 604 mm
Gewicht	14 kg.

Bezeichnung	Bestell-Nr.	Preis €
Ideal 1058	02984	299,48

Hebelschneider Ideal 1080

Schnittlänge 800 mm. Hebelschneider mit Werkstoffmesser (Anschliff 75°), nachschleifbare Messergarnitur, komplett mit solidem Untergestell und Fußpressung, ausklappbarer Seitentisch, rechts. Seitenanschlag mit Maßskala in mm/Zoll. Rückanschlag und Vorderanschlag mit Schmalschnitteinrichtung für den Schneidebereich zwischen 1 und 10 mm. Skalendrehknopf zur Maßeinstellung des Vorderanschlags. DIN-Formateinteilung, feststehender, transparenter Messerschutz aus bruchsicherem Kunststoff und Messerverschlussvorrichtung.



Technische Daten:

Schnittleistung	ca. 20 Blatt / 4 mm
Abmessungen HBT:	1215 x 670 x 1080 mm
Tischgröße	605 x 800 mm
Gewicht	55 kg.

Bezeichnung	Bestell-Nr.	Preis €
Ideal 1080	02986	805,91

Hebelschneider Ideal 1046

Schnittlänge 460 mm, für A3-Überformate. Automatische Pressung für präzises, komfortables Schneiden. EASY_LIFT – der innovative Lösehebel zum Anheben der Pressung für eine einfache Schnittgutentnahme, großer Schneidetisch in stabiler Ganzmetall-Konstruktion, nachschleifbare Messergarnitur, transparenter Messerschutz mit integriertem Schnittandeuter (zeigt auf der gesamten Schnittlänge gut sichtbar die Schnittlinie an). Präziser Seitenanschlag aus Metall mit stufenlos arretierbarem Rückanschlag, Maßskala in mm/Zoll. Papierformate von DIN A3 bis DIN A6 auf dem Schneidetisch.



Technische Daten:

Schnittleistung	ca. 30 Blatt
Abmessungen HBT:	385 x 390 x 700 mm
Tischgröße	356 x 510 mm
Gewicht	7,5 kg.

Bezeichnung	Bestell-Nr.	Preis €
Ideal 1046	02990	198,88

Hebelschneider Ideal 1071

Schnittlänge 710 mm. Nachschleifbare Messergarnitur, solide Handhebelpressung für individuellen Anpressdruck. Seitenanschlag des Hebelschneiders mit Maßskala in mm/Zoll. Stufenlos verstellbarer Rückanschlag mit Feststellschraube. Vorderanschlag mit Feststellschraube und Schmalschnitteinrichtung für den Schneidebereich zwischen 1 und 10 mm. Skalendrehknopf für die Maßeinstellung des Vorderanschlags, ausklappbare Papierstützen am Vorderanschlag. DIN-Formateinteilung, transparenter, feststehender Messerschutz aus bruchsicherem Kunststoff.

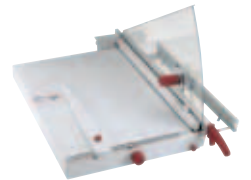

Technische Daten:

Schnittleistung	ca. 40 Blatt
Abmessungen HBT:	520 x 570 x 980 mm
Tischgröße	506 x 765 mm
Gewicht	23 kg.

Bezeichnung	Bestell-Nr.	Preis €
Ideal 1071	02983	412,79

Hebelschneider Ideal 1110

Schnittlänge 1100 mm. Nachschleifbare Messergarnitur. Komplett mit solidem Untergestell und Fußpressung, ausklappbarer Seitentisch, rechts. Seitenanschlag mit Maßskala in mm/Zoll. Rückanschlag und Vorderanschlag mit Schmalschnitteinrichtung für den Schneidebereich zwischen 1 und 10 mm. Skalendrehknopf zur Maßeinstellung des Vorderanschlags. DIN-Formateinteilung, feststehender, transparenter Messerschutz aus bruchsicherem Lexan® und Messerverschlussvorrichtung. Mit Werkstoffmesser (Anschliffwinkel 75°).

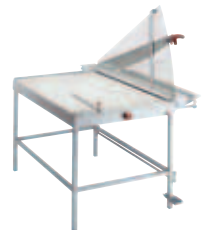

Technische Daten:

Schnittleistung	ca. 20 Blatt / 4 mm
Abmessungen HBT:	1360 x 830 x 1390 mm
Tischgröße	760 x 1100 mm
Gewicht	60 kg.

Bezeichnung	Bestell-Nr.	Preis €
Ideal 1110	02987	1129,66

Zeichenplatte Rotring Profil

Stabiler Plattenkörper aus schlagfestem Kunststoff.

Einfachste Bedienung durch ergonomische Formgebung. Parallel-Zeichenschiene mit STOP-and-GO-Mechanik. L-System = Zeichnen oberhalb der Schiene. Die L-förmige Zeichenschiene ermöglicht bei präziser Schienenführung, daß auch im untersten Blattbereich noch oberhalb der Schiene gezeichnet werden kann. Kein Wenden der Zeichenschiene erforderlich. Magnetklemmschiene und eine zusätzliche Klemme zur sicheren Blattfixierung. Dauergleitprofil der Zeichenschiene. Zusatzarretierung der Zeichenschiene bei A3.

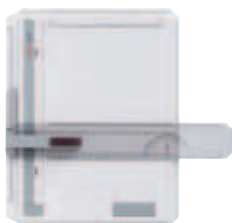

Bezeichnung	Bestell-Nr.	Preis €
Zeichenplatte Rotring Profil A 4	09425	58,04
Zeichenplatte Rotring Profil A 3	09420	90,56

Zeichenplatte Staedtler Mars

Zeichenplatte mit Parallel-Zeichenschiene mit beidseitiger Skalierung. Komfortable Einhand-Doppelarretierung an jeder beliebigen Stelle der Griffleiste. Doppelnutzung für besonders sanftes, ruckfreies Gleiten des Lineals. Arretierungs- und Freilaufanzeige durch Signalfarben. Blattklemmschienen an beiden Seiten der Zeichenplatte für sicheren Halt des Zeichnungsträgers. Hält auch mehrere Papiere zuverlässig fest. Skala mit Einstichloch zur präzisen Radieneinstellung am Zirkel. Aus schlag- und bruchfestem Kunststoff, mit rutschfesten Gummifüßen.



Bezeichnung	Bestell-Nr.	Preis €
Mars A 4	99425	38,85
Mars A 3	99420	56,24

Schnell-Zeichenkopf Rotring

Mit Rastschaltung nach jeweils 15°. Feinfeinstellung beliebiger Winkel, Freilaufschaltung, gegenläufig bezifferter Skala für Winkel von 0 – 90°, mit Stopmechanik.



Bezeichnung	Bestell-Nr.	Preis €
Schnell-Zeichenkopf Rotring	09421	47,65

Schnell-Zeichenkopf Mars

Einhandbedienung, Stop/Go-Drucktaste für beliebige Winkelfeststellung und Freilauf. Zwei transparente Linealschenkel mit beidseitigen gegenläufigen Skalen. Schraffierhilfe durch Parallelmarkierungen. Gegenläufige Winkelskalen von 0 – 90 Grad mit zusätzlichen 7 Grad und 42 Grad-Marken für die dimetrische Projektion. Rastschaltung nach jeweils 15 Grad. Zeichnen rechter Winkel ohne Absetzen möglich.

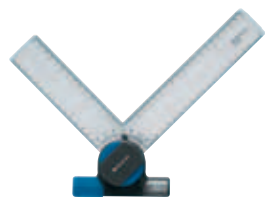

Bezeichnung	Bestell-Nr.	Preis €
Schnell-Zeichenkopf Mars	99421	28,14

Rotring isograph College-Set

Strichstärken: 0,25 / 0,35 / 0,5 mm, Farbcodes: weiß, gelb, braun
Inhalt:

- 3 x Isograph Tuschefüller,
- 1 x Tikky burgundy 0.5,
- 12 x hi-polymer HB-Minen,
- 1 x Radierer B20,
- 1 x Tuscheflasche 23 ml,
- 1 x Kombi-Zirkelansatz.

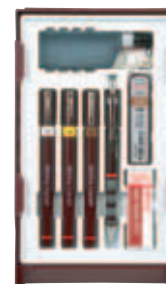

Bezeichnung	Bestell-Nr.	Preis €
Isograph College Set	09499	87,94



Rotring Symbolschablone Studio Elektro

Eine Zeichenhilfe für die Ausbildung in der Elektrotechnik. Mit Winkeln 15°, 30°, 45°, 60°, 75°, 90°, Millimeter-Koordinatenteilung, Winkelmesser, Kreisen Ø 1-18 mm und Lochreihe zum Schraffieren. Einfach kombinierbare Symbolelemente und Symbole nach DIN 40900 und IEC 617, lateinische und griechische Schriftzeichen 3.5 mm sowie Zahlen 3.5 und 5.0 mm ISO 3098/I Bv.

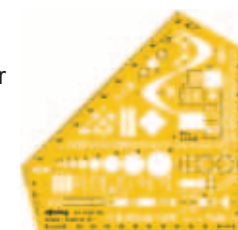

Rotring Schablone für isometrische Ellipsen

Achsenverhältnis 1.707:1.225, (1:1.732) /35°16', isometrische Achsen 2-60 mm. Die Anlegekanten der Schablone ermöglichen die lagerichtige Anordnung der Ellipsen in den isometrischen Hauptebenen. Format: 295 x 145 x 1,2 mm.



Rotring Schriftschablone duo-combi

Schriftgröße 3,5 und 5,0 mm, vertikale Schrift nach DIN ISO 3098/I B. Zusätzlich eine Auswahl griechischer Buchstaben, kursiv. Für Faser- und Feinminienstifte. Format: 244 x 75 x 1 mm



Rotring Kreis-Schablone

Kreise von Ø 1-36 mm um 1 mm steigend. Mit Polygonzügen und Winkelteilung. Radien 6,10,16, 20 mm, Mit Millimeterteilung und Fingerlift. Format: 255 x 129 x 1,6 mm



Bezeichnung	Bestell-Nr.	Preis €
Studio Elektro	09424	15,29
Isometrische Ellipsen	09356	25,43
Kreis-Schablone	09357	21,16
Schriftschablone duo-combi	09358	25,43

Rotring Geometrie-Dreieck Centro

Glasklarer, stabiler Kunststoff.
Gegenläufige Bezifferung farbig hinterlegt. Tuschenoppen und Facette.

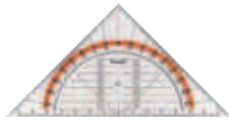

Rotring Schnellverstellzirkel Compact

Schnelle und präzise Radiuseinstellung. Gängigkeit der Spindel durch Stellschraube fixierbar, beide Schenkel mit Gelenk. Ergonomische Kunststoffapplikationen und Griffmulden. Kreise bis Ø 360 mm. Auswechselbare Einsätze: Ø 4 mm. Länge 170 mm. Mit Minendose und Ersatznadel.



Rotring Flachlineal

Glasklar, aus stabilem Kunststoff. Mit Tuschekante und Facette, 1-mm-Teilung.



Rotring Zeichendreieck 30°/60°

Glasklar, aus stabilem Kunststoff. Mit Tuschekante umlaufend, Hypotenuse 23 cm, 18 cm/1-mm-Skalierung.



Rotring Zeichendreieck 45°

Glasklar, aus stabilem Kunststoff. Mit Tuschekante umlaufend, Hypotenuse 20 cm, 13 cm/1-mm-Skalierung.



Bezeichnung	Bestell-Nr.	Preis €
Geo-Dreieck, Hypotenuse 16 cm	09433	1,76
Geo-Dreieck, Hypotenuse 32 cm	09434	15,29
Zirkel Compact	03092	17,54
Flachlineal, 300 mm	09498	1,89
Zeichendreieck 30°/60°	09365	2,01
Zeichendreieck 45°	09366	2,01



Künstlerpinsel / Schulmalpinsel

Aus feinem Marderhaar, Ausführung rund, spitz gearbeitet, mit Zwinge.



Größe	Bestell-Nr.	Preis €
0	03173	1,01
1	03174	0,96
2	03175	1,26
3	03176	1,43
4	03177	1,95
5	03178	2,46
6	03179	3,02

Borstenpinsel

Der feine Gussow-Pinsel. Mittellange reine Borsten mit Weißblechzwinge, roher Stiel.



Größe	Breite	Bestell-Nr.	Preis €
Nr. 2	3 mm	03222	0,51
Nr. 4	5 mm	03161	0,46
Nr. 6	6 mm	03162	0,53
Nr. 8	8 mm	03163	0,61
Nr. 10	10 mm	03164	0,65
Nr. 12	12 mm	03165	0,80
Nr. 14	14 mm	03166	0,91
Nr. 16	16 mm	03167	0,95
Nr. 18	18 mm	03168	1,24
Nr. 20	20 mm	03169	1,74
Nr. 24	24 mm	03171	2,46

Flachpinsel

Reine helle Chinaborsten, mit Naturholzstiel roh. In breiter Blechzwinge.



Größe	Borstenlänge	Bestell-Nr.	Preis €
½ Zoll	29 mm	03223	1,03
¾ Zoll	31 mm	03229	1,14
1 Zoll	35 mm	03248	1,26
1 ½ Zoll	40 mm	03249	1,76
2 Zoll	43 mm	03259	2,26
2 ½ Zoll	47 mm	03266	3,13
3 Zoll	50 mm	03267	4,01
3 ½ Zoll	52 mm	03268	6,55
4 Zoll	55 mm	03269	7,50

Fehhaarpinsel / Schulmalpinsel

Aus feinem Haar, mit kurzem Stiel. Ausführung rund, spitz, mit Zwinge.



Größe	Bestell-Nr.	Preis €
1	03218	0,34
2	03181	0,33
3	03182	0,34
4	03183	0,40
5	03184	0,40
6	03185	0,47
8	03187	0,61
10	03188	0,89
12	03189	1,44

Malpinsel

Aus Ponyhaar, Ausführung rund, spitz, mit Zwinde.



Größe	Bestell-Nr.	Preis €
1	03278	0,75
2	03234	0,86
3	03287	0,95
4	03235	1,01
5	03288	1,15
6	03236	1,28
8	03237	1,70
10	03238	2,26
12	03239	2,94

Holzbrenngerät

Werkbox Brenn-Peter

In Holzbox mit Schutzfolie.

Bestehend aus:

- Brenngerät 26 Watt,
- 5 Brennspitzen,
- 1 Vorlagenblock,
- 1 Reinigungsbürste,
- 1 Sicherheitsablage,
- 1 Schraubendreher,
- 1 Ablageschale für Brennspitzen,
- 1 Bogen Feinschleifpapier,
- 1 Pinzette,
- 1 Bedienungsanleitung.



Bezeichnung	Bestell-Nr.	Preis €
Werkbox Brenn-Peter	04767	41,98
Brennstempelsatz Plus, 5-tlg.	04768	15,31

Papierschöpf-Set

Bestehend aus: Papier-Schöpfrahmen 2-teilig, 2 Gautschfilze, Zellstoffplatte und Anleitung.



Papierrohmasse

Aus frischen Alpaka-Pflanzen zum Herstellen von Pulpe. Beutel mit 500 g oder 2,0 kg.



Bezeichnung	Bestell-Nr.	Preis €
Papierschöpf-Set, DIN A 4	04176	34,35
Papierschöpf-Set, DIN A 5	04177	26,48
Papierrohmasse, 500 g	04171	6,99
Papierrohmasse, 2,0 kg.	04172	27,03
Gautschfilz, 250 x 340 x 3 mm	04186	2,25
Gautschfilz, 180 x 240 x 3 mm	04197	1,47

Elektroschreiber Arkograp

Der Arkograp Elektroschreiber ist zur Beschriftung aller elektrisch leitender Metalle geeignet. Durch Umstecken des Schreibgriffels werden 6 verschiedene Stärken zur Beschriftung erreicht. Mit den Spezialnadeln wird selbst härtester Stahl beschriftet. Die Glühtemperatur der Schreibschlinge ist stufenlos einstellbar. Durch die ungefährliche Spannung von 2 – 8 Volt und dem Schutztrentrafo können selbst Kinder mit dem ARKOGRAF umgehen.



Zubehör: Schreibgriffel für Metallbeschriftung, Masseplatte, Schreibnadeln, Brenngriffel, Glühschlingen.

Technische Daten:

Netzspannung	230 Volt
Ausgangsspannung	2 – 8 Volt
mittl. Leistung	40 VA Schutzerdung.

Bezeichnung	Bestell-Nr.	Preis €
Arkograp	04769	285,75



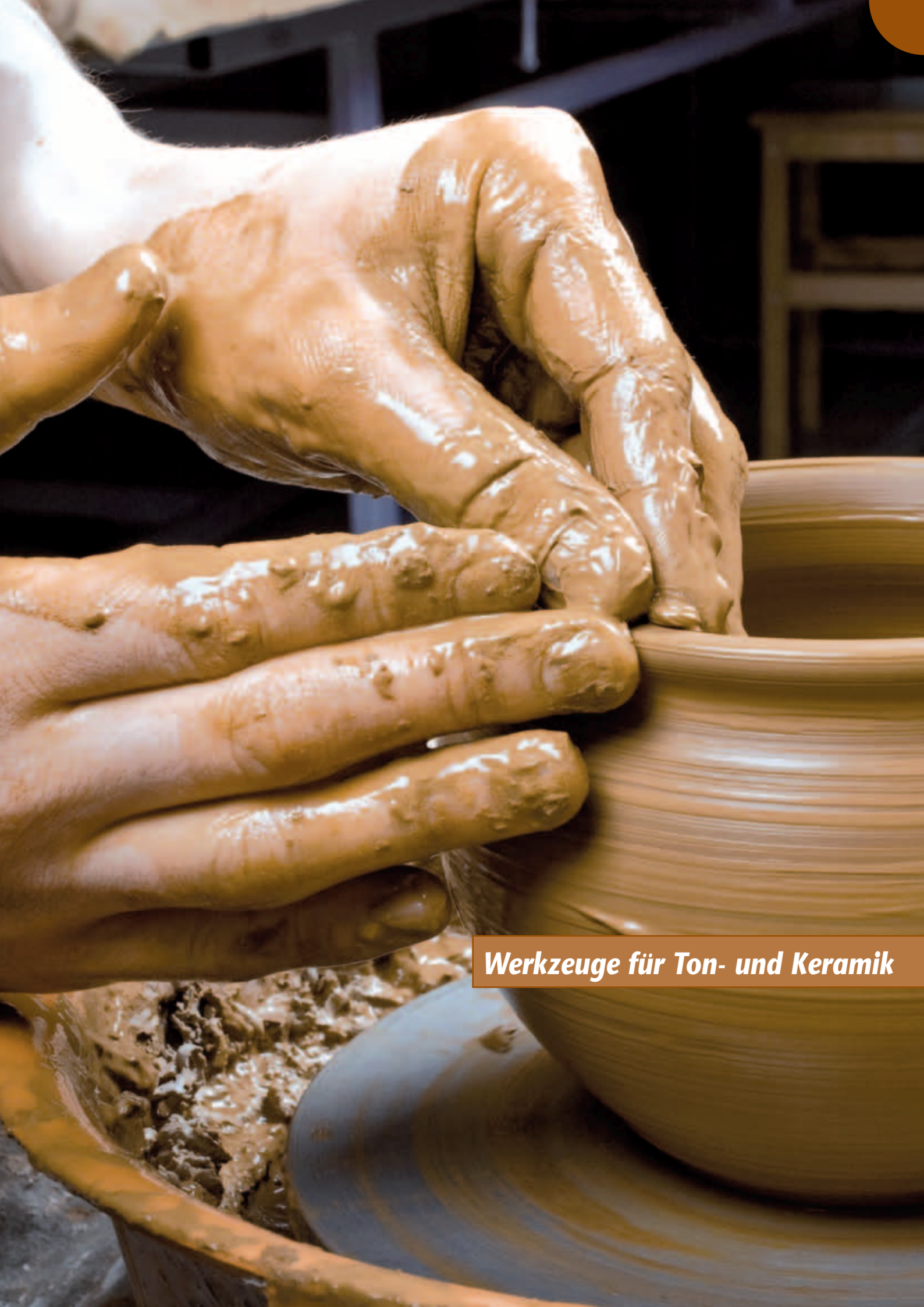

Werkzeuge für Ton- und Keramik

Modellierstab

Aus stabilem glasfaserverstärktem Kunststoff. Länge ca. 190 mm



Ausführung	Bestell-Nr.	Preis €
Form A – flachspitz/flachhalbrund	05491	1,26
Form B – flachspitz/flachschräggkantig	05492	1,26
Form C – gebogen flachspitz/schräg	05493	1,51
Form D – gebogen flachspitz/halbrund	05494	1,51
Form E – flachspitz/halbrund	05495	1,26

Modellierstäbchen-Kunststoff-Set

Länge ca. 200 mm, 5-teilig.
Zum modellieren und glätten.



Bezeichnung	Bestell-Nr.	Preis €
Modellierstäbchen-Set	05496	6,55

Modellierhölzer-Satz, 16-teilig

Aus Buchsbaum, poliert.
Länge ca. 200 mm.
Zusammenstellung für das plastische Arbeiten mit Ton.



Bezeichnung	Bestell-Nr.	Preis €
Modellierhölzer-Satz, 16-teilig	05473	20,83

Modellierhölzer

Aus Buchsbaum, poliert.
Länge ca. 200 mm.
Gut geeignet für das plastische Arbeiten mit Ton.



Form	Bestell-Nr.	Preis €
20	05460	1,43
21	05461	1,43
22	05462	1,43
23	05463	1,43
24	05464	1,43
25	05465	1,43
26	05466	1,43
27	05467	1,43
28	05468	1,43
29	05469	1,43

Keramikwerkzeugsatz, 7-teilig

Kombinierte Modellierhölzer / Schlingen.
Länge ca. 110 – 160 mm



Bezeichnung	Bestell-Nr.	Preis €
Keramikwerkzeugsatz, 7-tlg.	05476	14,79

Keramikwerkzeugsatz, 9-teilig

Bestehend aus 7 Modellierstäben aus Buchsbaum mit verschiedenen Formen sowie 2 Modellerschlingen.
Länge ca. 140 – 220 mm.



Bezeichnung	Bestell-Nr.	Preis €
Keramikwerkzeugsatz, 9-tlg.	05477	12,60

Modellierhölzersatz, 7-teilig

Aus Buchsbaum, poliert.
Länge ca. 200 mm.
Zusammenstellung für das plastische Arbeiten mit Ton.



Bezeichnung	Bestell-Nr.	Preis €
Modellier-Set, 7-teilig	05472	7,73



Modellerschlinge

Aus schlagfestem Kunststoff mit beidseitig verschieden geformten Schlingen aus Messingdraht.
Griffstück ca. 140 mm.



Ausführung	Bestell-Nr.	Preis €
Form A – halbrund /dreieckig schief	05487	1,66
Form B – halbrund/dreieckig	05488	1,66
Form C – halbrund breit/dreieckig rund	05489	1,66

Modellier-Set

Im Plastikbeutel mit 4 Modellierstäben aus Polypropylen.



Bezeichnung	Bestell-Nr.	Preis €
Modellier-Set	05471	2,97

Modellierschlingen doppelseitig

Mit Schlingen aus Edelstahl und Holzgriff.

Länge ca. 190 – 210 mm.



Form	Bestell-Nr.	Preis €
33	05443	2,19
34	05444	2,19
35	05445	2,19
36	05446	2,19
37	05447	2,35
38	05448	2,35

Modellierschlingen doppelseitig

Mit Drahtbund und Holzgriff.

Länge ca. 150 – 200 mm.



Form	Bestell-Nr.	Preis €
682	05438	3,70
683	05439	3,70
684	05449	3,70
685	05450	3,70
686	05451	3,70
687	05452	3,70
688	05453	3,70
689	05454	3,70
690	05455	3,70
691	05456	3,70
692	05457	3,70
693	05458	3,70
694	05459	3,70

Keramikwerkzeugsatz 7-teilig

Satz mit 7 verschiedenen Gravierwerkzeugen mit Holzgriff.

Länge ca. 130 – 170 mm.



Bezeichnung	Bestell-Nr.	Preis €
Gravierwerkzeug, 7-tlg.	05549	10,41

Henkelzieher

Schlinge aus Edelstahl, mit Holzgriff



Bezeichnung	Bestell-Nr.	Preis €
Henkelzieher.	05550	1,51

Lochschneider

Verschiedene Größen, Klinge aus Stahl, mit spitz zulaufender Schneide und lackiertem Holzheft.



Loch-Ø	Bestell-Nr.	Preis €
5	05545	2,19
7	05546	2,19
13	05547	2,19
21	05548	2,52

Töpfermesser

Mit Holzgriff, mit nichtrostender Klinge, Länge 170 mm.



Bezeichnung	Bestell-Nr.	Preis €
Töpfermesser	05521	4,20

Tonschneidebügel

Breite 300 mm, verchromt, mehrfach im Raster verstellbar.

Zum Schneiden des Tonballens in gleichmäßig dicke Platten.



Bezeichnung	Bestell-Nr.	Preis €
Tonschneidebügel	05481	14,95
Ersatzdraht	05482	1,76

Gummischaber

Drehschiene aus elastischem Gummi, ovale Form.



Länge	Bestell-Nr.	Preis €
80 mm	05430	1,01
110 mm	05440	1,18

Töpferwerkzeug-Satz 8-teilig

Bestehend aus: 2 Modellierschlingen, 1 Modellierholz, 1 Töpfernadel, 1 Tonabschneider, 1 Töpferschwamm, 1 Drehschiene aus Hartholz, 1 Keramikschaber aus Kunststoff.



Bezeichnung	Bestell-Nr.	Preis €
Töpferwerkzeug-Satz, 8-tlg.	05529	9,41

Rollenschneider

Verschiedene Größen,
Schlinge aus Edelstahl,
mit Holzgriff



Loch-Ø	Bestell-Nr.	Preis €
13	05427	2,19
16	05428	2,19
21	05429	2,19

Modellierschlingen, einseitig

Verschiedene Formen, mit Holzgriff,
Schlinge aus Edelstahl.
Länge ca. 120 – 140 mm.



Form	Bestell-Nr.	Preis €
LT 2	05522	4,45
LT 3	05523	4,45
LT 4	05524	4,45
LT 5	05525	4,45
LT 6	05526	4,45
LT 7	05527	4,45
LT 8	05528	4,45
LT 10	05530	4,45

Abdreisen

Verschiedene Formen, mit Holzgriff,
Gesamtlänge ca. 180 mm.



Form	Bestell-Nr.	Preis €
202 – dreikant	05533	3,86
204 – einseitig gerundet	05531	3,86
206 – vierkant	05532	3,86
207 – oval	05534	3,86

Tonabschneider

Mit 2 Hartholz-Knebelgriffen.
Drahtlänge ca. 420 mm



Bezeichnung	Bestell-Nr.	Preis €
Tonabschneider	05483	1,01

Keramikscharer

Aus Polypropylen, asymmetrisch.
Größe 120 x 86 mm.
Zum Modellieren der Tonmasse.



Bezeichnung	Bestell-Nr.	Preis €
Keramikscharer	05567	0,99

Drehschiene

Aus Hartholz, verschiedene Formen,
ca. 100 x 50 mm.



Form	Bestell-Nr.	Preis €
61	05405	1,60
62	05406	1,60
63	05407	1,60
64	05412	1,60
65	05413	1,60
66	05414	1,60

Ziehklinge / Abdrehklinge

Aus Edelstahl 0,2 mm stark.
Verschiedene Formen.



Form	Bestell-Nr.	Preis €
71 – einseitig gezahnt	05400	1,26
72 – rechteckig, 100 x 50 mm	05422	1,01
73 – gerundet	05498	1,01
74 – Eiform, gezahnt	05470	1,26
75 – Eiform	05490	1,01

Glasursieb

Mit Kunststoffrahmen, Siebgewebe
aus Edelstahl, 900 Ma/cm².



Durchmesser	Bestell-Nr.	Preis €
150 mm	05479	12,48
200 mm	05478	22,12

Glasurzange

Verchromt, Griff mit PVC-Überzug.



Länge	Bestell-Nr.	Preis €
280 mm	05480	7,05

Kantstab/Rollstab

Aus Buchenholz, roh.
In verschiedenen Abmessungen.
Zur Tonaufbereitung.



Abmessungen	Bestell-Nr.	Preis €
300 x 20 x 10 mm	05484	0,86
300 x 20 x 20 mm	05485	1,10
300 x Ø 30 mm	05486	2,65

Tonroller / Wellholz

Walze 250 x 60 mm.
Aus Buche mit Holzachse und Holzgriffen.



Bezeichnung	Bestell-Nr.	Preis €
Tonroller	05566	5,44

Schwamm mit Kunststoffbehälter

Größe ca. 150 x 100 x 60 mm.
Für die Tonbearbeitung.



Bezeichnung	Bestell-Nr.	Preis €
Schwamm	05570	6,03

Arbeitsunterlage

Aus Polystyrol.
Größe 550 x 380 x 2 mm.
Zum Schutz der Werkbankplatte vor Feuchtigkeit und Verschmutzung.

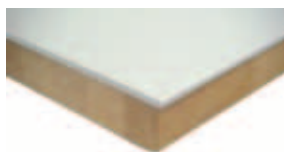

Bezeichnung	Bestell-Nr.	Preis €
Arbeitsunterlage	04877	4,35

Töpferzirkel

Aus Aluminium, verstellbar.
In 3 verschiedenen Schenkellängen.



Länge	Bestell-Nr.	Preis €
200 mm	05542	5,29
250 mm	05543	6,17
300 mm	05544	8,38

Töpferzirkel

Aus Hartholz, verstellbar.
In 2 verschiedenen Schenkellängen.



Länge	Bestell-Nr.	Preis €
170 mm	05500	3,61
300 mm	05560	4,54

Reibschale mit Pistille

Aus Hartporzellan, unglasiert.



Durchmesser	Bestell-Nr.	Preis €
63 mm	05640	19,66
90 mm	05641	29,61
125 mm	05642	45,79
150 mm	05643	66,05

Handtonpresse

Mit 19 verschiedenen Schablonen,
aus Zinkdruckgusslegierung.
Länge ca. 100 mm.
Zur Herstellung von verschiedenen
Effekten aus plastischem Ton.



Bezeichnung	Bestell-Nr.	Preis €
Handtonpresse	05516	9,03

Engobemalspritze

Mit Glaspipette. Zum Malen mit
Engoben oder Glasuren.
Pipette abnehmbar, dadurch leichte
Reinigung der Malspritze.
Füllmenge ca. 150 ml.



Bezeichnung	Bestell-Nr.	Preis €
Engobemalspritze	05501	4,54

Tonarbeitsunterlage

Aus Hartfaserplatte, einseitig glatt,
Größe 500 x 500 x 4 mm.
Zum Schutz der Werkbankplatte vor
Feuchtigkeit und Verschmutzung.



Bezeichnung	Bestell-Nr.	Preis €
Tonarbeitsunterlage	05497	3,15

Grundwerkzeugschublade

Technik Ton-Keramik

Mit Werkzeugsatz

BTH: 363 x 465 x 33 mm

Schubladenrahmen Buche massiv gezinkt, Schubladenboden aus Sperrholz, Holzoberfläche naturlackiert.



Bestückung	Bestell-Nr.
10 Messer für Tonarbeiten	02963
10 Fehhaarpinsel Größe 2	03181
10 Fehhaarpinsel Größe 3	03182
10 Fehhaarpinsel Größe 1	03218
7 Modellierschlingen Form A	05487
7 Modellierschlingen Form B	05488
6 Modellierschlingen Form C	05489
4 Modellierstäbe Form A	05491
4 Modellierstäbe Form B	05492
4 Modellierstäbe Form C	05493
4 Modellierstäbe Form D	05494
4 Modellierstäbe Form E	05495

Bezeichnung	Bestell-Nr.	Preis €
Schublade Ton-Keramik	15400	98,42

Werkzeugsortiment

Technik Ton und Keramik

Grundausrüstung

Bestückung	Bestell-Nr.
1 Werkzeugblock	01400
2 Werkzeugblöcke	01401
20 Messer für Tonarbeiten	02963
20 Kantstäbe, 300 x 200 x 10 mm	05484
7 Modellierschlingen Form A	05487
7 Modellierschlingen Form B	05488
6 Modellierschlingen Form C	05489
7 Modellierstäbe Form A	05491
7 Modellierstäbe Form B	05492
6 Modellierstäbe Form C	05493
5 Gummi-Gipsbecher	05551
8 Plastikschüssel Ø 200 mm	05553
2 Plastikschüsseln Ø 240 mm	05554
5 Plastikeimer, 5 Liter, mit Deckel	05557
2 Plastikeimer, 10 Liter, mit Deckel	05558
5 Passiersiebe Ø 200 mm	05615

Bezeichnung	Bestell-Nr.	Preis €
Sortiment Technik Ton Keramik	14037	280,12

Grundwerkzeugblock

Technik Keramik

Mit 7-teiligem Werkzeugsatz

BTH: 78 x 150 x 64 mm

Buche massiv, mit Bohrungen und Ausfräsungen, Holzoberfläche naturlackiert.

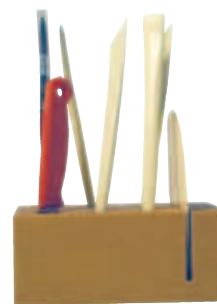

Bestückung	Bestell-Nr.
1 Messer für Tonarbeiten	02963
1 Fehhaar-Pinsel Größe 12	03189
1 Modellierstäbe Form A	05491
1 Modellierstäbe Form B	05492
1 Modellierstäbe Form D	05494
1 Modellierstäbe Form E	05495
1 Keramikschaber, 120 x 86 mm	05567

Bezeichnung	Bestell-Nr.	Preis €
Grundwerkzeugblock Keramik	14104	18,71

Werkzeugsortiment Technik

Ton und Keramik

Komplettausstattung

Bestückung	Bestell-Nr.
2 Werkzeugblöcke	01401
20 Messer für Tonarbeiten	02963
2 Werkzeugblöcke	01400
7 Modellierstäbe Form A	05491
7 Modellierstäbe Form B	05492
6 Modellierstäbe Form C	05493
7 Modellierschlingen Form A	05487
7 Modellierschlingen Form B	05488
6 Modellierschlingen Form C	05489
5 Passiersiebe Ø 200 mm	05615
5 Gummi-Gipsbecher	05551
2 Plastikschüssel Ø 200 mm	05553
8 Plastikschüsseln Ø 240 mm	05554
5 Plastikeimer, 5 Liter, mit Deckel	05557
2 Plastikeimer, 10 Liter, mit Deckel	05558
20 Kantstäbe, 300 x 20 x 10 mm	05484
10 Schwämme mit Behälter	05570
1 Werkzeugblock	01413
10 Malerspachteln, 40 mm	05887
10 Malerspachteln, 60 mm	05888
1 Reibschale, Ø 90 mm	05641
1 Schöpfkelle, Ø 70 mm	05511

Bestückung	Bestell-Nr.
1 Schöpfkelle Ø 90 mm	05512
1 Plastiktrichter Ø 100 mm	05507
5 Spritzflaschen	04007
5 Vorratsflaschen, 1 Liter	05442
1 Behälter, 96 Liter	05571
1 Kunststoffwanne, 90 Liter, rund	06192
1 Kunststoffwanne, 90 Liter, eckig	06193
2 Glasursiebe Ø 150 mm	05479
1 Werkzeugblock	01417
10 Keramikschaaber, 120x86 mm	05567
10 Ziehklingen, rechteckig	03895
1 Spitzzirkel, 200 mm	03081
10 Weithalsflaschen, 1 Liter	05505
1 Werkzeugblock	01416
10 Stahlmaßstäbe, 500 mm	03051
4 Tonroller	05566
1 Werkstattwinkel, 400 x 230 mm	03139
1 Küchenwaage, Tragkraft 10,5 kg	03111

Bezeichnung	Bestell-Nr.	Preis €
Sortiment Technik Ton Keramik	14007	857,81

Schöpfkelle

Aus Chrom-Nickelstahl,
Stiellänge 270 – 320 mm.



Durchmesser	Bestell-Nr.	Preis €
70 mm	05511	4,24
90 mm	05512	5,84

Maurerkelle

Aus Normalstahl, Tiroler Form,
gerader Hals. Blatt federnd,
gehärtet, konisch geschliffen und
poliert. Mit rot lackiertem Holzheft.



Länge/Blatt	Bestell-Nr.	Preis €
180 mm/125 x 95 mm	05858	6,32
200 mm/135 x 105 mm	05859	7,20

Gipskelle

Aus Normalstahl, Deggendorfer
Form, gerader Hals.
Mit Natur-Holzheft.



Länge/ Blatt	Bestell-Nr.	Preis €
180 mm/120 x 180 mm	05856	7,64

Glättekelle

Aus Spezialstahl, nietlos.
Mit ovalem, rot lackiertem Holzgriff.



Größe	Bestell-Nr.	Preis €
280 x 130 mm	05861	4,58

Rührstab

Mit Kunststoffrührflügel, für dünn-
flüssige Materialien wie Lacke,
Lasuren und Lösungen.
Schaft 6-Kant, 6 mm.



Durchmesser/Länge	Bestell-Nr.	Preis €
60 mm/ 350 mm	05568	3,17

Rührstab

Aus Stahl, kunststoffbeschichtet.
Für zähe und klebrige Massen wie
Kleber, Putz, Spachtelmasse etc.
Schaft 6-Kant, 8 mm.



Durchmesser/ Länge	Bestell-Nr.	Preis €
70 mm/400 mm	05578	10,19

Malerspachtel

Geschmiedet, gehärtet und fein
geschliffen. Mit ovalem Holzheft mit
Aufhängeloch.



Breite	Bestell-Nr.	Preis €
20 mm	05886	1,64
40 mm	05887	1,85
60 mm	05888	2,08
80 mm	05889	2,29
100 mm	05890	2,73

Katzenzunge

Aus Normalstahl, gerader Hals.
Blatt gehärtet, mit blau lackiertem
Holzheft.



Länge	Bestell-Nr.	Preis €
140 mm	05891	3,42

Fugengummi / Gummirakel

Mit lackiertem Holzgriff.
Breite 200 mm



Bezeichnung	Bestell-Nr.	Preis €
Fugengummi	05896	1,49

Japanspachtel

Mit säurefestem PP-Rücken,
Normalstahl.



Breite	Bestell-Nr.	Preis €
50 mm	05881	0,53
80 mm	05882	0,67
100 mm	05883	0,78
120 mm	05884	0,84
Satz, 4-tlg. 50/80/100/120 mm	05885	2,12

Kunststoffschüssel rund

Mit Wulstrand, farblich sortiert.



Durchmesser	Inhalt	Bestell-Nr.	Preis €
160 mm	0,9 Liter	05552	0,53
200 mm	1,7 Liter	05553	0,68
240 mm	3,0 Liter	05554	0,98
320 mm	7,0 Liter	05555	1,93
400 mm	14,0 Liter	05556	2,79

Kunststoffeimer

Ohne Deckel.
Mit Metallbügel und Maßskala.



Durchmesser/Höhe/Inhalt	Bestell-Nr.	Preis €
230 mm/200 mm/ 5 Liter	05625	2,69
295 mm/250 mm/10 Liter	05626	4,11

Kunststoffeimer mit Deckel

Aus Polyethylen, naturfarbig, gut
schließender Schnappdeckel.
Metallbügel rostgeschützt.



Durchmesser/Höhe/Inhalt	Bestell-Nr.	Preis €
240 mm/210 mm/ 5 Liter	05557	5,77
300 mm/270 mm/10 Liter	05558	7,60

Kunststoffschüssel quadratisch

Mit Wulstrand und Griff.
Farblich sortiert.



Abmessungen/Inhalt	Bestell-Nr.	Preis €
340 x 340 x 135 mm/ 9 Liter	06189	1,12
380 x 380 x 150 mm/14 Liter	06190	1,89

Kunststoffwanne / Viereckwanne

Mit Wulstrand und Griff.
Farblich sortiert.



Abmessungen/Inhalt	Bestell-Nr.	Preis €
450 x 330 x 180 mm/16 Liter	06196	4,07
550 x 380 x 200 mm/30 Liter	06191	4,79
650 x 450 x 250 mm/45 Liter	06197	6,86

Weithalsflasche

Aus Polyethylen (LD-PE) natur,
chemikalienbeständig.
Mit Schraubdeckel.



Volumen	Bestell-Nr.	Preis €
100 ml	05502	2,33
250 ml	05503	2,85
500 ml	05504	4,54
1000 ml	05505	7,16

Vorratsbehälter / Plastik-Leimtopf

Aus Polyethylen (HD-PE) natur,
säure- und chemikalienbeständig.
Mit dichtschießendem Deckel.



Volumen	Bestell-Nr.	Preis €
700 ml	04005	3,00

Gummi-Gipsbecher

Aus Weich-Kunststoff, PAK-frei,
Ausführung bauchig.



Durchmesser/Höhe	Bestell-Nr.	Preis €
130 mm/95 mm	05551	1,49

Trichter

Aus Kunststoff.



Durchmesser	Bestell-Nr.	Preis €
80 mm	05506	0,70
100 mm	05507	0,94
140 mm	05508	1,38
160 mm	05509	2,63

Messbecher

Aus Polypropylen, hochtransparent. Mit erhabener, blau geprägter Skala.



Volumen/Teilung	Bestell-Nr.	Preis €
100 ml/ 2 ml	03098	1,93
250 ml/ 5 ml	03115	3,26
500 ml/10 ml	03117	3,69
1000 ml/10 ml	03118	4,96
2000 ml/20 ml	03119	9,52

Vorratsflasche

Aus Polyethylen (LD-PE) natur, säurebeständig. Mit dichtschießendem Schraubverschluss.



Volumen	Bestell-Nr.	Preis €
500 ml	05441	3,90
1000 ml	05442	6,64

Tonbehälter

Aus Polypropylen, natur. HBT: 412 x 452 x 668 mm. Mit Deckel. Inhalt ca. 96 Liter. Fahrbares Untergestell aus Winkelisen, mit 4 Lenkrollen, 2 davon feststellbar, Rollendurchmesser 75 mm. Lackierung RAL 7016 anthrazitgrau. Tragfähigkeit ca. 180 kg.



Bezeichnung	Bestell-Nr.	Preis €
Tonbehälter	55760	169,04

Tonabscheider

Die ideale Kleinkläranlage für alle Tonwerkräume.

Technische Daten:

HBT: 530 x 620 x 420 mm
 Höhe Einflussrohr 630 mm
 Ablauf Siphon 38 cm
 Unterkante Rohr Ø 40 mm.

Stabiles Kunststoffbecken mit Untergestell und 4 Lenkrollen. Reinigung des Abwassers durch ein Dreikammersystem. Problemlose Installation und Reinigung des Abscheiders. Mit dem flexiblen Einlaufrohr und dem Siphon kann der Tonabscheider leicht unter dem Waschtisch angeschlossen werden. Zum Reinigen wird dieser mühelos mit dem Untergestell fortbewegt. Gesamelte Ton- und Glasurreste können fachgerecht entsorgt werden.



Bezeichnung	Bestell-Nr.	Preis €
Tonabscheider	05569	245,70

Tischränderscheibe

Aus rostfreiem Zinkdruckguss. Oberfläche plangeschliffen und mit deutlichen Zentrierrillen versehen. Diese erlauben ein genaues Ausrichten der Objekte und somit präzises Arbeiten. Höhe 50 mm mit Kugellagerung, alle anderen Höhen mit Stablagerung.



Durchmesser/Höhe	Bestell-Nr.	Preis €
180 mm/120 mm	05680	50,69
200 mm/ 50 mm	05681	53,17
200 mm/ 80 mm	05682	53,17
200 mm/120 mm	05683	53,17
230 mm/ 50 mm	05684	56,65
230 mm/ 80 mm	05685	56,65
230 mm/120 mm	05686	56,65

Töpferscheibe HSL Mobil GS III

Schwere, standfeste Töpferscheibe für den professionellen Gebrauch als Tischmodell. Sauberes Arbeiten durch Spritzschutz (Ø 50 cm) aus Polystyrol mit Ablauf, leicht abnehmbar. Der Fußregler bleibt bei der gewählten Geschwindigkeitsstellung stehen. Pulverbeschichtetes Vollstahlgehäuse mit 4 Gummifüßen. Drehscheibe (Ø 30 cm) aus Aluminium mit Zentrierrillen und drei Bohrungen zur Aufnahme des zum Lieferumfang gehörenden Holzaufsatztellers (Ø 35 cm). Gewicht: ca. 25,0 kg

Technische Daten:

Motorleistung: 875 Watt (mit Thermoschutzschalter)
 Netzspannung: 230 V, 50 Hz
 Drehzahl: von 10 – 210 U/min wählbar Links-Rechtslauf
 Antrieb: Direktantrieb über Schneckenradgetriebe mit elektronischer Energie-Sparschaltung und Wiederanlaufsicherung.
 Wartungsfrei. Lagerung der Drehscheibe über 2 gekapselte und wartungsfreie Kugellager.

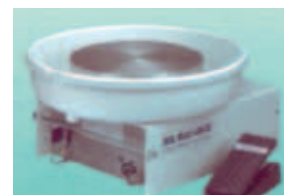

Bezeichnung	Bestell-Nr.	Preis €
Töpferscheibe Mobil GS III	05585	783,69

Tonbehälter aus Aluminium

Hochfeste, korrosionsbeständige Alu-Legierung.

LBH: 600 x 400 x 410 mm, Inhalt ca. 70 Liter, Gewicht 5,2 kg. Scharniere aus Edelstahl. Eingeschäumte Deckdichtung für Staub- und Spritzwasserschutz. Mit Federfallgriffen und Hebelverschlüssen. Behälter nicht wasserdicht. Untergestell aus Winkeleisen fahrbar, mit 4 Lenkrollen, 2 davon feststellbar, Rollendurchmesser 75 mm. Lackierung RAL 7016 anthrazitgrau. Tragfähigkeit ca. 180 kg.



Bezeichnung	Bestell-Nr.	Preis €
Tonbehälter Aluminium	05574	214,19
Untergestell fahrbar	55720	80,43

Töpferscheibe HSL Junior IV

Wartungsfreie, handliche und leicht zu reinigende Töpferscheibe mit stufenlosem Antrieb. Sauberes Arbeiten durch Spritzschutz aus Polystyrol mit Ablauf, leicht abnehmbar. Der Fußregler bleibt bei der gewählten Geschwindigkeitsstellung stehen. Metallchassis mit 4 Gummifüßen, Gehäuse aus Kunststoff. Drehscheibe (Ø 20 cm) aus Aluminium mit Zentrierrillen. Gesamthöhe: 15 cm, Gesamt-Ø: 40 cm, Gewicht: ca. 8,0 kg

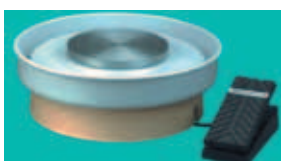

Technische Daten:

Motorleistung: 300 Watt
 Netzspannung: 230 V, 50 Hz
 Drehzahl: stufenlos bis ca 200 U/min
 Antrieb: Gleichstrom, elektronisch geregelt und wartungsfrei.
 Lagerung der Drehscheibe über Achsial-Kugellager.

Bezeichnung	Bestell-Nr.	Preis €
Töpferscheibe Junior IV	05687	611,90

Töpferscheibe HSL Profi GS III

Schwere Töpferscheibe für den professionellen Gebrauch mit Mehrfachunktions-Drehsitz. Sitzhöhe: 45 – 60 cm, Sitzweite (Mitte Sitz bis Mitte Scheibe) 30 – 55 cm. Sauberes Arbeiten durch Spritzschutz (Ø 50 cm) aus Polystyrol mit Ablauf, leicht abnehmbar. Der Fußregler bleibt bei der gewählten Geschwindigkeitsstellung stehen. Pulverbeschichtetes Vollstahlgehäuse mit 4 Kunststofffüßen und Stellschrauben zur Justierung. Drehscheibe (Ø 30 cm) aus Aluminium mit Zentrier-rillen und drei Bohrungen zur Aufnahme des zum Lieferumfang gehörenden Holzaufsatzteilers (Ø 35 cm). Gewicht: ca. 30,0 kg, HBL: 65 x 50 x 90 cm.



Technische Daten:

Motorleistung: 875 Watt (mit Thermoschutzschalter)
 Netzspannung: 230 V, 50 Hz Kühlventilator für Elektromotor
 Drehzahl: von 10 - 210 U/min wählbar Links-Rechtslauf
 Antrieb: Direktantrieb über Stirnradradgetriebe mit elektronischer Energie-Sparschaltung und Wiederanlaufsicherung.
 Wartungsfrei.
 Lagerung der Drehscheibe über 2 gekapselte und wartungsfreie Kugellager.

Bezeichnung	Bestell-Nr.	Preis €
Töpferscheibe Profi GS III	05584	959,88

Toplader für Keramik Serie MCC

Solider Studio-Ofen mit vielseitigen Einsatzbereich, der sich von der Glasbearbeitung bei 600°C bis hin zum keramischen Steinzeug bei 1280°C erstreckt. Die Ofenserie eignet sich für Einrichtungen wie Schulen und Kindergärten. Einige Ofenmodelle lassen sich jederzeit einfach durch Einsetzen eines beheizten zusätzlichen Zwischenringes „ZWR“ um 50 % erweitern.



Mit dem Wende-Fußgestell kann der Toplader nach dem sicheren Transport auf eine verbesserte Arbeitshöhe gebracht werden. Das Be- und Entladen des Brennraumes lässt sich so rücken schonend vornehmen.

Mit Brennofensteuerung TC 304. Übersichtliche und sehr einfach zu bedienende Regelanlage. 5 Brennprogramme frei wählbar, Vorlaufzeit programmierbar, 1 Haltezeit.

Bezeichnung	Bestell-Nr.	Preis €
TE 75 MCC	05677	1807,90
TE 100 MCC	05672	2062,60
TE 130 MCC	05678	2302,90
TE 150 MCC	05673	2413,60

Elektro Kammerofen Serie KE-N

Die Kammerofenserie KE-N ist für den Werkstatteinsatz und Anwendungen im Schulbetrieb konzipiert. Die Bauweise mit Heizwendeln in Rillensteinen führt zu einem optimalen Schutz der Heizwendeln beim Einräumen des Ofens, zu einer konstanten Leistungsabgabe und zu einer gleichmäßigen Wärmeverteilung im gesamten Brennereich. Korrosionsschutz und niedrige Außentemperatur durch Hinterlüftung mit Edelstahlblechen an den Seitenwänden und der Tür. Deckelblech: Lochblech gegen Hitze- und Feuchtigkeitsstau, 5-seitige Beheizung ergibt gute Wärmeverteilung, KANTHAL-Heizleiter gesichert, gegen Verrutschen eingebaut, Bodenheizung durch SIC-Platte abgedeckt und geschützt, RESIC-Deckenträger, Thermoelement Pt/PtRh, geschützt gegen Beschädigung eingebaut, Türsturz aus V2A Edelstahl, nicht rostend, elastische Türdichtung, reduktionsbeständige Feuerleichtsteinauskleidung, zentraler Abluftstutzen, Abluftklappe an der Rückwand, von vorne zu bedienen, großer handlicher Türgriff, justierbarer Türverschluss, abschließbar. Zuluftschieber zur Steuerung der Kühlluft, Mit Brennofensteuerung TC 304. Übersichtliche und sehr einfach zu bedienende Regelanlage. 5 Brennprogramme frei wählbar, Vorlaufzeit programmierbar, 1 Haltezeit. Beinpaare abnehmbar und leicht montierbar, Sicherheits-Türschalter mit Zwangstrennung, Sicherheits- und Arbeitsschutz nach VDE serienmäßig. CE-Zeichen, GS-Zeichen, wartungsfrei. Inklusive Montage und Einweisung. Inklusive Besatzmaterial.



Bezeichnung	Bestell-Nr.	Preis €
KE 100 N	05660	3612,40
KE 150 N	05661	4012,00
KE 200 N	05662	4700,50

Elektro Kammerofen Serie KE-L

Die Kammerofenserie KE-L ist ideal für Schulen, Kindergärten und Therapiezentren. Korrosionsschutz und niedrige Außentemperatur durch Hinterlüftung. Deckelblech: Lochblech gegen Hitze- und Feuchtigkeitsstau. 3-seitige Beheizung ergibt gute Wärmeverteilung. Heizelemente in Rillen eingebaut. KANTHAL-Heizleiter, Resic-Deckenträger System. Thermostoelement Pt/PtRh 10 % schützend eingebaut, Türsturz aus V2A Edelstahl, nicht rostend, elastische Türdichtung, zentraler Abluftstutzen, großer handlicher Türgriff, justierbarer. Türverschluss, abschließbar, Sicherheits-Türschalter mit Zwangstrennung, mit Brennofensteuerung TC 304. Übersichtliche und sehr einfach zu bedienende Regelanlage. 5 Brennprogramme frei wählbar, Vorlaufzeit programmierbar, 1 Haltezeit. Sicherheits- und Arbeitsschutz nach VDE serienmäßig Prüfsiegel zur Qualitätssicherung. CE-Zeichen, GS-Zeichen, wartungsfrei, inklusive Montage und Einweisung. Mit Besatzmaterial-Set



Bezeichnung	Bestell-Nr.	Preis €
KE 55 L	05688	1981,60
KE 70 LS	05689	2198,70
KE 100 L	05655	2811,40
KE 150 L	05656	3526,00
KE 200 L	05657	4043,50
KE 250 L	05658	4448,50

Elektro Kammerofen Serie KE-S

Die Kammerofenserie KE-S ist für den harten und langjährigen Einsatz in der Profi-Werkstatt konzipiert, eignet sich aber auch für die tägliche Anwendung im Lehrbetrieb. Kammerofen in klassischer Bauweise mit Heizelementen auf Tragrohren montiert. Die 5-seitige Beheizung erzeugt eine optimale Temperaturverteilung in jedem Leistungsbereich. Korrosionsschutz und niedrige Außentemperatur durch Hinterlüftung mit Edelstahlblechen an den Seitenwänden und der Tür. Deckelblech: Lochblech gegen Hitze- und Feuchtigkeitsstau. KANTHAL-Heizleiter gesichert gegen Verrutschen eingebaut, Bodenheizung durch SIC-Platte abgedeckt und geschützt, RESIC-Deckenträger. Thermostoelement Pt/PtRh geschützt gegen Beschädigung eingebaut, Türsturz aus V2A Edelstahl, nicht rostend, elastische Türdichtung, reduktionsbeständige Feuerleichtsteinauskleidung, zentraler Abluftstutzen, Abluftklappe an der Rückwand, von vorne zu bedienen, großer handlicher Türgriff, justierbarer Türverschluss, abschließbar. Zuluftschieber zur Steuerung der Kühlluft. Mit Brennofensteuerung TC 304. Übersichtliche und sehr einfach zu bedienende Regelanlage. 5 Brennprogramme frei wählbar, Vorlaufzeit programmierbar, 1 Haltezeit. Beinpaare abnehmbar und leicht montierbar, Sicherheits-Türschalter mit Zwangstrennung, Sicherheits- und Arbeitsschutz nach VDE serienmäßig. Prüfsiegel zur Qualitätssicherung, CE-Zeichen, GS-Zeichen, wartungsfrei, inklusive Montage und Einweisung. Inklusive Besatzmaterial.



Bezeichnung	Bestell-Nr.	Preis €
KE 100 S	05664	4143,40
KE 150 S	05665	4471,00
KE 200 S	05666	5263,00

Toplader für Keramik Serie Top

Ansprechendes Design, geringes Gewicht und gute Brennergebnisse – dieses sind nur einige der Vorzüge der Toplader. Standardmäßige Transportrollen sorgen für Mobilität, es lässt sich immer ein Platz finden. Der richtige Ofen für das Hobby oder auch kleinere Werkstätten! Heizelemente, geschützt in Rillen eingesetzt, Beheizung ringsum. Heizelemente in bester Qualität, optimale Drahtstärke und Länge für eine lange Lebensdauer. Geräuscharmer Betrieb der Heizung mit Halbleiterrelais. Präziser Temperaturverlauf durch schnelle Taktung der Schaltvorgänge. Thermostoelement Typ S. Zwangstrennender Deckelkontaktschalter. Mehrschichtige Isolierung für niedrigen Stromverbrauch und geringe Aussentemperaturen. Feuerleichtsteine im Ofeninnenraum sorgen für saubere Brennergebnisse. Gehäuse aus Edelstahl-Strukturblechen. Deckel mit einstellbarem Schnellverschluss, abschließbar mit Vorhängeschloss. Verschleißfreie Abdichtung des Deckels (Stein auf Stein). Kräftige Gasdruckdämpfer unterstützen die Deckelöffnung, kinderleicht zu öffnen. Stufenlos einstellbare Zuluftöffnung im Ofenboden für gute Be- und Entlüftung und kurze Abkühlzeiten. Abluftöffnung an der Ofenseite mit Anschlussstutzen für Rohrleitung, 80 mm Durchmesser. Rollen für einfachen Transport des Ofens ohne Anheben, feststellbar. GS Sicherheitszeichen für „Geprüfte Sicherheit“, CE. Mit Brennofensteuerung B 130. Inklusive Brennhilfsmittel.



Bezeichnung	Bestell-Nr.	Preis €
Top 45	05690	1334,78
Top 60	05648	1458,94
Top 80	05649	1742,80
Top 100	05691	1941,19
Top 140	05647	2288,16

Kammerofen Serie NE, 2-seitig beheizt

Als Kammerofen mit weit öffnender Tür konzipiert, bieten die Modelle alle Möglichkeiten für das Hobby. Die Öfen können für Keramik, Glas- oder Porzellanmalerei aber auch für einfache Fusingarbeiten eingesetzt werden. Standardmäßig als Tischmodell ausgeführt. Untergestell als Zusatzausstattung. Beheizung von beiden Seiten mit hochwertigen Heizelementen, geschützt in Rillen eingelagt. Lange Lebensdauer der Heizelemente durch angepasste Drahtauslegung. Geräuscharmer Betrieb der Heizung mit Halbleiterrelais. Präziser Temperaturverlauf durch schnelle Taktung der Schaltvorgänge. Thermostoelement Typ S. Doppelwandige Tür mit geringen Außentemperaturen. Zwangstrennender Türkkontaktschalter. Mehrschichtige Isolierung mit Feuerleichtsteinen im Ofenraum und spezieller Hinterisolierung für geringen Stromverbrauch. Gehäuse aus Edelstahl-Strukturblechen. Stufenlos regelbare Zuluft für gute Be- und Entlüftung und kurze Abkühlzeiten. GS Sicherheitszeichen für „Geprüfte Sicherheit“, CE. Abluftöffnung in der Decke. Mit Brennofensteuerung B 130. Inklusive Brennhilfsmittel.



Bezeichnung	Bestell-Nr.	Preis €
N 60 E	05651	2047,94
N 60 LE	05652	2021,69
N 100 E	05653	2798,94

Kammerofen Serie NE, 3-seitig beheizt

Mit ihrer Beheizung von beiden Seiten und dem Boden sind diese Modelle optimal geeignet für den Einsatz in Schulen. Beheizung von drei Seiten (linke/rechte Wand und Boden). Heizelemente geschützt in Rillen eingesetzt. Spezielle Anordnung der Heizelemente für optimale Temperaturgleichmäßigkeit. Präziser Temperaturverlauf durch schnelle Taktung der Schaltvorgänge.

Thermoelement Typ S. Zwangstrennender Türkontaktschalter. Mehrschichtige Isolierung mit Feuerleichtsteinen und spezieller Hinterisolierung für geringen Stromverbrauch. Selbsttragende und unverwüstliche Deckenkonstruktion, gemauert als Gewölbe.

Solide, doppelwandige Tür mit langlebiger Abdichtung. Tür einstellbar und abschließbar mit Vorhängeschloss. Stufenlos einstellbare Zuluftöffnung. Abluftöffnung in der Mitte der Decke für gute Zirkulation im Ofenraum.

Mit Untergestell. GS Sicherheitszeichen für „Geprüfte Sicherheit“, CE. Mit Brennofensteuerung B 130. Inklusive Brennhilfsmittel.



Kammerofen Serie N, 5-seitig beheizt

Seit Jahren bewährt zum Brennen von Glas, Porzellan und Steinzeug. Fünfseitige Beheizung. Heizelemente auf Tragerohren sorgen für freie Wärmeabstrahlung. Spezielle Anordnung der Heizelemente für optimale Temperaturgleichmäßigkeit. Schutz der Bodenheizung durch SIC Plattenabdeckung mit ebener Stapelauflage.

Thermoelement Typ S. Zwangstrennender Türkontaktschalter. Mehrschichtige Isolierung mit Feuerleichtsteinen, gemauert und spezielle Hinterisolierung für geringen Stromverbrauch. Selbsttragende und unverwüstliche Deckenkonstruktion, gemauert als Gewölbe. Gehäuse doppelwandig ausgeführt, Seitenbleche aus Edelstahl, dadurch geringe Außentemperaturen.

Solide, doppelwandige Tür mit verschleißfreier Abdichtung „Stein auf Stein“. Tür einstellbar und abschließbar mit Vorhängeschloss. Stufenlos einstellbare Zuluftöffnung. Abluftöffnung in der Decke für gute Zirkulation im Ofenraum.

GS Sicherheitszeichen für „Geprüfte Sicherheit“, CE. Mit Brennofensteuerung B 130. Inklusive Brennhilfsmittel.



Bezeichnung	Bestell-Nr.	Preis €
N 140 E	05613	3491,85
N 210 E	05614	3894,70
N 280 E	05616	4367,55

Bezeichnung	Bestell-Nr.	Preis €
N 100	05590	4020,44
N 150	05591	4298,16
N 200	05592	4998,51
N 300	05633	6788,80
N 100 H	05630	4282,94
N 150 H	05635	4560,66
N 200 H	05636	5433,51
N 300 H	05637	7138,80



Technische Daten zu unseren Brennöfen

Modell	T max. °C	Volumen L	Innenabmessungen Durchmesser	Außenabmessungen BTH in mm	Anschluss kW	Spannung V	Stecker	Gewicht kg
TE 75 MCC	1320	75	470	720 x 740 x 800	6,0	400	CEE 16	101
TE 100 MCC	1320	100	520	800 x 830 x 800	7,0	400	CEE 16	110
TE 130 MCC	1320	130	590	830 x 880 x 800	7,3	400	CEE 16	110
TE 150 MCC	1320	150	520	800 x 830 x 1030	10,5	400	CEE 16	130
Modell	T max. °C	Volumen L	Innenabmessungen BTH in mm	Außenabmessungen BTH in mm	Anschluss kW	Spannung V	Stecker	Gewicht kg
KE 100 N	1300	100	410 x 480 x 530	750 x 1050 x 1700	6,6	400	CEE 16 A	323
KE 150 N	1300	150	470 x 480 x 680	800 x 1050 x 1780	9,0	400	CEE 16 A	375
KE 200 N	1300	200	470 x 640 x 680	800 x 1210 x 1780	11,0	400	CEE 16 A	415
KE 55 L	1280	55	410 x 380 x 340	650 x 700 x 770	3,6	230	Schuko	111
KE 70 LS	1280	70	410 x 380 x 450	650 x 700 x 880	5,5	400	CEE 16 A	124
KE 100 L	1280	100	430 x 480 x 530	750 x 1050 x 1630	7,0	400	CEE 16 A	309
KE 150 L	1280	150	480 x 480 x 680	800 x 1050 x 1700	9,0	400	CEE 16 A	338
KE 200 L	1280	200	480 x 640 x 680	800 x 1210 x 1700	11,0	400	CEE 16 A	406
KE 250 L	1280	250	560 x 640 x 760	870 x 1200 x 1740	13,5	400	CEE 32 A	460
KE 100 S	1320	100	410 x 470 x 540	750 x 1040 x 1700	8,0	400	CEE 16 A	324
KE 150 S	1320	150	460 x 470 x 690	800 x 1050 x 1780	10,5	400	CEE 16 A	363
KE 200 S	1320	200	460 x 630 x 680	800 x 1210 x 1770	13,2	400	CEE 32 A	416
Modell	T max. °C	Volumen L	Innenabmessungen Durchmesser	Außenabmessungen BTH in mm	Anschluss kW	Spannung V	Stecker	Gewicht kg
Top 45	1300	45	410	580 x 820 x 760	3,6	230	Schuko	60
Top 60	1200	60	410	580 x 820 x 870	3,6	230	Schuko	70
Top 80	1300	80	480	660 x 910 x 890	5,5	400	CEE	100
Top 100	1300	100	480	660 x 920 x 1000	7,0	400	CEE	100
Top 140	1300	140	550	730 x 990 x 1020	9,0	400	CEE	120
Modell	T max. °C	Volumen L	Innenabmessungen BTH	Außenabmessungen BTH in mm	Anschluss kW	Spannung V	Stecker	Gewicht kg
N 60 E	1300	60	360 x 400 x 440	560 x 740 x 690	3,6	230	Schuko	90
N 60 LE	1200	60	360 x 400 x 440	560 x 740 x 690	2,9	230	Schuko	90
N 100 E	1300	100	460 x 460 x 500	670 x 820 x 760	7,0	400	CEE	120
N 140 E	1300	140	450 x 580 x 570	660 x 1050 x 1430	9,0	400	CEE	220
N 210 E	1300	210	500 x 580 x 700	710 x 1050 x 1560	11,0	400	CEE	270
N 280 E	1300	280	550 x 580 x 830	760 x 1050 x 1690	15,0	400	CEE	300
N 100	1300	100	400 x 530 x 460	710 x 1150 x 1430	9,0	400	CEE	270
N 150	1300	150	450 x 530 x 590	760 x 1150 x 1560	11,0	400	CEE	305
N 200	1300	200	500 x 530 x 720	810 x 1150 x 1690	15,0	400	CEE	345
N 300	1300	300	550 x 700 x 780	860 x 1340 x 1750	20,0	400	CEE	430
N 100 H	1340	100	400 x 530 x 460	740 x 1170 x 1430	11,0	400	CEE	310
N 150 H	1340	150	450 x 530 x 590	790 x 1170 x 1560	15,0	400	CEE	380
N 200 H	1340	200	500 x 530 x 720	840 x 1170 x 1690	20,0	400	CEE	420
N 300 H	1340	300	550 x 700 x 780	890 x 1360 x 1750	27,0	400	CEE	550



KERABLU Abluftsystem für Brennöfen

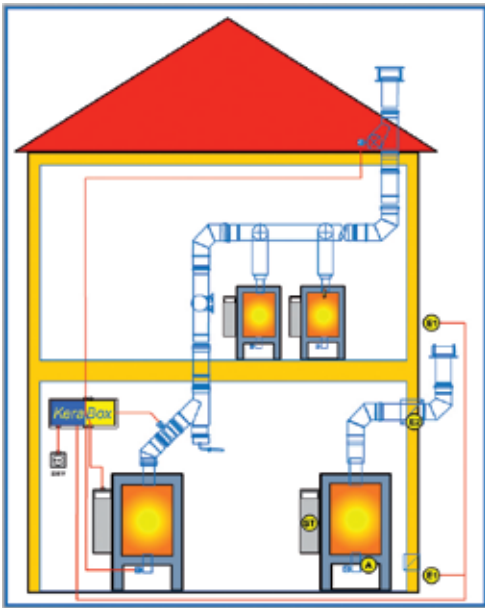

Anwendungsbeispiel und Steuerungsvarianten:

Abluftsystem über eine Etage

Variante 1: Mit Zugluft E1

Variante 2: Mit Zugluft E2

Abluftsystem über zwei Etagen

Auf jeden Fall ist für ausreichende Zugluft zu sorgen!

Abluftsystem KERABLU

Dieses System ist ein einwandiges, doppelwandiges oder dreischaliges multifunktionales Edelstahlrohrsystem in Elementbauweise zur Ableitung von Abgasen in den Nutzdurchmessern 80mm, 100mm oder größer mit sicheren und leistungs-fähigen Abluftventilatoren.

Die Längenstücke sind Plasma schutzgasgeschweißt. Alle anderen Schweißnähte sind WIG-geschweißt, gebeizt und passiviert.

Die Bauelemente bestehen aus gegen interkristalline Korrosion beständigem mit Titan stabilisierenden hochlegierten austenitischen Edelstahl der Werkstoffnummer 1.4571 bzw. 1.4404 im Abgas führendem Teil. Der Außenmantel ist aus dem Werkstoff 1.4301 (V2A) gefertigt.

Die glattwandigen, starren Elemente sind mit einer nach außen gezogenen Steckmuffe sowie einer Sicke zur Kapillarunterbrechung versehen. Die Sicke dient außerdem zur Verbesserung der Stabilität und zur Aufnahme einer säurebeständigen dreifachen Speziallippendichtung zur zuverlässigen Abdichtung der Verbindung.

Zusätzlich dient diese Lippendichtung zur Minderung der Übertragungen von Körperschallgeräuschen im Ventilatorbetrieb.

Die Bauelemente sind bauaufsichtlich/baurechtlich zugelassen durch das deutsche Institut für Bautechnik (Zulassungsnummer Z-7.2-1081 und Nr. Z-7.3-1684).

Dieses System unterliegt der Eigenüberwachung.

Änderungen die dem technischen Fortschritt dienen, können einzelne Komponenten, Abmessungen oder Aussehen betreffen.

Zertifiziert nach DIN EN ISO 9001.S

Gefahrenstoffe während des Brennvorgangs

Eine ganze Reihe von Glasur-inhaltsstoffen sowie Rohstoffe, aus denen Glasuren bestehen, gelten als gesundheitsschädlich.

Nähere Einzelheiten in der TRGS-450 inkl. Nachfolge- und Ergänzungsrichtlinien Gefahrenstoffe im Schulbereich.

Besonders gefährliche Stoffe, die beim Brand in einem Brenn-Ofen entstehen können, insbesondere bei unsachgemäßer Handhabung, sind:

- **Kohlenmonoxyd** (Reduktion, evtl. Nachreduktion im Elektroofen)
- **Schwefeloxycyde** SO₂ bzw. SO₃ aus den Tonen
- und flüchtige **Fluorverbindungen**

Mengen, Inhaltsstoffe, Zusammensetzungen sind jeweils von den verwendeten Tonen, Glasuren und Rohstoffen abhängig und können bei jedem Brand unterschiedlich sein.

Zusammengefasst entweichen bei jedem Brand feuchte, säurehaltige und schadstoffbelastete Abgase.

Empfehlung: Wenn Sie über Art, Inhalt und Konzentration des Schadstoffausstoßes nicht informiert sind, empfehlen wir eine entsprechende Brenn-Ofenabluftanlage.



Einbauplatten

Für Keramik-Brennöfen.
Geeignet für Brenntemperaturen bis ca. 1280° C.

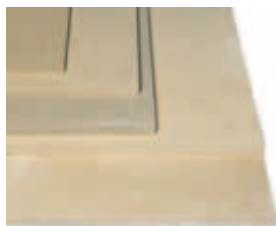

Größe	Bestell-Nr.	Preis €
260 x 260 x 10 mm	05602	33,60
370 x 340 x 13 mm	05603	19,25
490 x 350 x 17 mm	05604	28,00
490 x 440 x 17 mm	05605	30,63

DreifüÙe

Für Keramik-Brennöfen.
Geeignet für Brenntemperaturen bis ca. 1280° C.
Satz im Beutel mit 100 Stück.



Größe/Spitzenabstand	Bestell-Nr.	Preis €
01/24 mm	05596	94,50
02/33 mm	05597	102,90
03/58 mm	05598	125,99
05/62 mm	05599	174,29

DreifüÙe aus Metall

Für Keramik-Brennöfen.
Geeignet für Brenntemperaturen bis ca. 1250° C.
Schwere Ausführung.



Schenkellänge	Bestell-Nr.	Preis €
25 mm	05692	1,66
35 mm	05693	2,01
50 mm	05694	3,28
75 mm	05695	3,70

Brennstützen aus Metall

Für Keramik-Brennöfen.
Geeignet für Brenntemperaturen bis ca. 1250° C.



Bezeichnung	Bestell-Nr.	Preis €
Einzelstütze, Ø 16 mm	05696	0,67
Dreierstütze, Höhe 6 mm	05697	0,80

Dreikantleiste

Für Keramik-Brennöfen.
Geeignet für Brenntemperaturen bis ca. 1280° C.
Satz im Beutel mit 100 Stück.



Größe L/H	Bestell-Nr.	Preis €
50 mm/10 mm	05612	10,50

Brennhilfsmittel-Satz

Für Keramik-Brennöfen.
Geeignet für Brenntemperaturen bis ca. 1280° C. 440-teilig.

Je 100 DreifüÙe Größe 01/02/03,
je 20 Ofenstützen Höhe 20 und 40 mm, 100 Dreikantleisten.

Bezeichnung	Bestell-Nr.	Preis €
Brennhilfsmittel-Satz	05650	391,89

Ofenstützen

Für Keramik-Brennöfen.
Geeignet für Brenntemperaturen bis ca. 1280° C.
Zur Auflage von Einbauplatten.



Durchmesser/Höhe	Bestell-Nr.	Preis €
45 x 40 mm, mit Falz	05600	1,45
45 x 20 mm, ohne Falz	05601	1,45

Mehrfachständer

Zum Brennen von Perlen.
Aus hitzebeständigem Metall,
für Temperaturen bis 1250° C.
HLT: 100 x 155 x 60 mm,
inklusive 6 Brennstäbe Ø 2 mm.

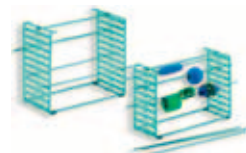

Bezeichnung	Bestell-Nr.	Preis €
Mehrfachständer	05698	18,99
Brennstab, 200 mm, Ø 2 mm	05699	1,51

Glockenständer

Aus Corderit und Ker 60.
Für Temperaturen bis 1300° C.
Schamotte-Formstein
170 x 25 x 15 mm mit 5 Löchern und
je 2 Stäben 60/80/100 mm Höhe.



Bezeichnung	Bestell-Nr.	Preis €
Glockenständer	05679	19,65

Keramische Tonmasse

Schamottiert und unshamottiert.
Hubel im Standardformat
13 x 13 cm Querschnitt, ca. 33 cm
lang (entspricht 10 kg).
Schamotteanteil 25 %.



Farbe	Bestell-Nr.	Preis €
Rotbrennend, unshamottiert	05631	5,98
Rotbrennend, shamottiert	05632	6,70
Weißbrennend, shamottiert	05634	8,12

Varioständer

Aus Corderit und Ker 60.
Für Temperaturen bis 1300° C.



Bezeichnung	Bestell-Nr.	Preis €
Varioständer, Höhe 200 mm	05700	24,36
Varioständer, Höhe 250 mm	05701	26,04



Druck · Linolschnitte · Radierungen

Linolschnitt

Linolschnittgarnitur 6-teilig

Für den Linol- und leichten Holzschritt. Handgeschliffene Schneidwerkzeuge aus Stahl, gehärtet und vernickelt. Mit handlichem Holzgriff und Ausstoßer für Werkzeugwechsel. In Kunststoffschachtel. **Inhalt:** Handlicher Holzhalter aus Buchenholz, Geißfuß schmale V-Form, Ziereisen schmale U-Form, Hohleisen U-Form 3 mm, Hohleisen U-Form 4 mm, Vorschneidmesser.



Bezeichnung	Bestell-Nr.	Preis €
Linolschnittgarnitur	04897	6,00
Halter mit Ausstoßer	04891	1,61
Linolschnittfeder Geißfuß	04892	0,74
Linolschnittfeder Ziereisen	04893	0,74
Linolschnittfeder Hohleisen 3 mm	04894	0,74
Linolschnittfeder Hohleisen 4 mm	04895	0,69
Vorschneidmesser	04896	0,74

Linoleum-Zuschnitt

Linoleum erstklassiger Qualität speziell hergestellt für Schnitzzwecke und zum Drucken von den DLW in Uni Walton Braun.



Größe	Bestell-Nr.	Preis €
210 x 148 mm – DIN A 5	04883	2,10
210 x 297 mm – DIN A 4	04882	3,70
420 x 297 mm – DIN A 3	04881	7,25

Farbauftragsplatte

Aus Polystyrol, Oberfläche weiß. Zum Auftragen der Linolfarbe auf die verschiedenen Farbwalzen.



Abmessungen	Bestell-Nr.	Preis €
310 x 210 x 2 mm	04876	1,79
420 x 300 x 2 mm	04872	2,50

Linolschnittwerkzeug-Set

In übersichtlicher Kunststoffbox mit verschiedenen Fächern. Holzhalter mit Ausstoßer, 5 Linol-Schneidwerkzeuge aus 0,6 mm starkem gehärtetem Stahl, handgeschliffen, poliert und vernickelt. Aqua-Linoldruckfarbe schwarz. Farbwalze 60 mm breit, Durchmesser 20 mm. Eine Linolplatte DIN A 6, Farbpalette und eine kleine 3-seitige Arbeitsanleitung.



Bezeichnung	Bestell-Nr.	Preis €
Linolschnittwerkzeug-Set	04898	18,01

Linolschnitt-Arbeitsbrett

Arbeitsbrett für den Linolschnitt. Ermöglicht das Anlegen der zu bearbeitenden (Linol-)Platte an den rechtwinklig zueinander angeordneten Anlegeleisten. Die Anschlagleiste auf der Rückseite angelegt. Dadurch muss die zu bearbeitende (Linol-)Platte nicht mit der Hand festgehalten werden und es kann sicher und ohne Verletzungsrisiko geschnitten werden. Arbeitsbrett aus Polystyrol.



Größe	Bestell-Nr.	Preis €
240 x 180 mm – DIN A 5	04878	10,52
315 x 220 mm – DIN A 4	04879	15,66
440 x 320 mm – DIN A 3	04880	19,46

Farbwalzen Standard

Walzenbezug aus wasser- und bedingt ölfestem Kunststoff. Der Drahtbügelhalter ermöglicht ein leichtes Herausnehmen der Rolle. Diese kann dadurch einfach gereinigt werden.



Breite/Walzen-Ø	Bestell-Nr.	Preis €
60 mm/20 mm	04884	4,24
90 mm/30 mm	04885	6,46
120 mm/30 mm	04862	7,37
150 mm/30 mm	04863	9,83

Farbwalzen Profi

Profi-Farbwalze mit Rolle Ø 50 mm. Walzenbezug aus wasser- und bedingt ölfestem Kunststoff. Aluminiumkern mit Kunststoffnaben, deshalb kommt ein Aufquellen beim Reinigen wie bei Holzwalzen nicht vor. Der Flachstahlhalter mit Buchenholzgriff und einseitigen Ablagestützen hat zwei Kunststoffbuchsen für die Walzenlager. Dadurch ergibt sich ein ruhiger Lauf mit geringster Abnutzung der Lagerbolzen.



Breite/Walzen-Ø	Bestell-Nr.	Preis €
60 mm/50 mm	04890	16,40
120 mm/50 mm	04886	23,51
150 mm/50 mm	04887	25,64
200 mm/50 mm	04888	30,60
300 mm/50 mm	04889	36,48

Linoldruckfarben

Hergestellt auf Wasserbasis, gebrauchsfertig. Für den Handdruck von Holz-, Kork- Linolschnitten etc. Anwendbar auf vielen unterschiedlichen Materialien. Arbeitsgeräte einfach mit Wasser reinigen. Flasche mit 80 ml.



Farbe	Bestell-Nr.	Preis €
Weiß	04900	5,69
Gelb	04901	5,69
Hellrot	04905	5,69
Dunkelrot	04906	5,69
Ultramarinblau	04908	5,69

Farbe	Bestell-Nr.	Preis
Dunkelblau	04907	5,69
Grün	04910	5,69
Orange	04909	5,69
Braun	04903	5,69
Schwarz	04911	5,69

Linoldruckfarben

Gebrauchsfertige Druckfarbe auf Wasserbasis. Für alle manuellen Hochdrucktechniken. Alle Farbtöne untereinander mischbar. Arbeitsgeräte und Druckstöcke können leicht mit Wasser gereinigt werden. Flasche mit 250 ml.



Farbe	Bestell-Nr.	Preis €
Weiß	04921	9,26
Zitronengelb	04922	9,26
Mittelgelb	04923	9,26
Orange	04924	9,26
Zinnoberrot	04925	9,26
Karminrot	04926	9,26
Ultramarinblau	04927	9,26
Cyanblau	04928	9,26
Gelbgrün	04929	9,26
Dunkelgrün	04930	9,26
Dunkelbraun	04931	9,26
Schwarz	04932	9,26

Radierung

Radiernadeln

Radiernadel im Buchenholzgriff. Nadel aus gehärtetem Stahl von hoher, gleichbleibender Qualität. Kann nachgeschliffen werden. Gesamtlänge ca. 150 mm. In verschiedenen Ausführungen.



Bezeichnung	Bestell-Nr.	Preis €
Feinspitz, Ø 1,5 x 45 mm	04912	3,00
Starkspitz, Ø 2 x 60 mm	04913	3,00
Schrägspitz, Ø 2 x 50 mm	04914	3,21
Vierkant-schräg, 1,5 x 50 mm	04915	3,21
Schwertartig-spitz, 3 x 60 mm	04916	3,40
Starkspitz, Ø 3 x 60 mm	04917	3,84

Radiernadel, doppelendig

Aus Stahl, fein poliert. Doppelendig, eine Seite spitz – eine Seite oval. Griffstärke 5 mm, Gesamtlänge 180 mm.



Bezeichnung	Bestell-Nr.	Preis €
Radiernadel, spitz/oval	05286	34,44

Radiernadel, spitz

Aus Stahl, fein poliert. Griffstärke 8 mm, Gesamtlänge 140 mm.



Bezeichnung	Bestell-Nr.	Preis €
Radiernadel, spitz	05287	16,71

Polierstahl

Fein poliert, doppelendig. Zum Glätten von Unebenheiten und Korrekturen geeignet. Gesamtlänge 190 mm.



Bezeichnung	Bestell-Nr.	Preis €
Polierstahl	05288	47,49

Polierstahl/Hohlschaber

Fein poliert, doppelendig. Eine Seite als Hohlschaber ausgeführt. Zum glätten von Unebenheiten und Abschleifen von Graten. Außerdem für Korrekturen geeignet. Gesamtlänge 190 mm.



Bezeichnung	Bestell-Nr.	Preis €
Polierstahl, doppelendig	05289	56,40

Rouletten

Spezial gehärtet, Ränder abgeschliffen. Mit lackiertem Holzgriff. Gesamtlänge ca. 220 mm.

Die mit feinen Punktreihen oder Linien versehenen Stahlröllchen werden zum Aufräumen kleinerer Flächen auf der blanken oder beschichteten Druckplatte verwendet. Mit der Roulette lassen sich zarte, weiche Grautöne erzielen und Fehlstellen ausbessern.

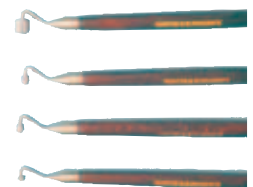

Breite/Körnung	Bestell-Nr.	Preis €
3 mm/0,35 mm	05356	24,00
5 mm/0,35 mm	05357	24,00
5 mm/0,50 mm	05358	24,00
10 mm/0,50 mm	05359	24,00

Mezzotinto-Messer

Mit Holzgriff. Gesamtlänge ca. 160 mm, Breite 40 mm. Zum Aufschaben der Druckplatten. Die feinen Rillen ergeben beim Druck eine vollkommen schwarze, samtige Fläche.



Bezeichnung	Bestell-Nr.	Preis €
Fein – 50 Linien je cm	04918	104,24
Mittel – 25 Linien je cm	04919	104,24

Ledertampon, rund

Mit Holzgriff.
Zum Eintamponieren von
Radierplatten.
Durchmesser 55 mm.



Bezeichnung	Bestell-Nr.	Preis €
Ledertampon	05423	18,44

Papierzange

Zum sauberen Bewegen des
Papieres während dem Drucken



Bezeichnung	Bestell-Nr.	Preis €
Papierzange	05420	4,41

Marmorier- und Ätzschale

Als Wasserschale zum Papier-
befeuchten. Aus PVC, mit Boden-
riffelung, stapelbar.



Größe	Bestell-Nr.	Preis €
250 x 200 x 60 mm	05431	23,20
320 x 260 x 70 mm	05432	36,54
430 x 330 x 95 mm	05433	65,90
520 x 420 x 95 mm	05434	91,91

Ätzhütchen

Zum Auftragen der Ätzgründe
auf erwärmte Platten.
Packung mit 10 Stück.



Bezeichnung	Bestell-Nr.	Preis €
Ätzhütchen weiß, vernis mou	05424	144,69
Ätzhütchen schwarz, harter Grund	05425	144,69

Kolophonium

Zum Aufstäuben bei Aquatinta-
Arbeiten. Trocken und kalt lagern.
Wird mittels Brennspritus gelöst.
Dose mit 500 g



Bezeichnung	Bestell-Nr.	Preis €
Kolophonium	05410	25,18

Wischgaze

Reine Baumwolle.
Appretiert.
Rolle mit 25 Meter, Breite 0,5 m.



Bezeichnung	Bestell-Nr.	Preis €
Wischgaze	05421	43,97

Benzin-Sicherheitskanne

Pumpwerk aus Messing, mit
Teflondichtungen. Nahtloser, durch-
sichtiger Behälter aus Polyethylen,
elastisch, unzerbrechlich.
Inhalt 0,5 Liter.



Bezeichnung	Bestell-Nr.	Preis €
Benzin-Sicherheitskanne	06060	86,95

LAMOUR Abdecklack, Asphalt Lack

Schwarz, Bitumen, Terpentinessenz.
Hart, opak, glänzend, flüssig. Firnis
besonders für die Aquatinta-Technik
geeignet. Flasche mit 250 ml.



Bezeichnung	Bestell-Nr.	Preis €
Asphalt Lack	05408	19,93

Eisen-III-Chlorid

Als Granulat, ruhige und sichere
arbeitende Ätzlösung, entwickelt
keine Gase. Ätzt gleichmäßig Zink,
Kupfer und Messing.
Behälter mit 1000 g.



Bezeichnung	Bestell-Nr.	Preis €
Eisen-III-Chlorid	05409	16,34

Grafischer Asphalt

Zum Aufstäuben bei Aquatinta-
Arbeiten. Fein pulverisiert.
Dose mit 500 g



Bezeichnung	Bestell-Nr.	Preis €
Grafischer Asphalt	05411	22,39

Putzfix

Weicher Reinigungsstein
für alle Metalle.



Bezeichnung	Bestell-Nr.	Preis €
Putzfix	05419	7,94

Kupferplatten, facettiert

Hartblank, 1 mm stark, nicht poliert.
Das klassische Plattenmaterial für
Ätz- und Kaltnadelradierungen.

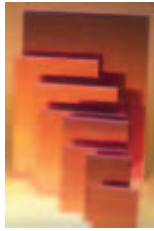

Bezeichnung	Bestell-Nr.	Preis €
Kupferplatte, 100 x 150 mm	05326	8,76
Kupferplatte, 150 x 200 mm	05327	16,34
Kupferplatte, 200 x 250 mm	05328	26,29

Zinkplatte, facettiert

1 mm stark, glatt, nicht poliert.
Für Kaltnadel- und Ätzradierungen.



Bezeichnung	Bestell-Nr.	Preis €
Zinkplatte, 100 x 150 mm	05321	4,26
Zinkplatte, 150 x 200 mm	05322	7,39
Zinkplatte, 200 x 250 mm	05323	11,42
Zinkplatte, 200 x 300 mm	05324	13,59
Zinkplatte, 300 x 400 mm	05325	27,03

Zinkplatte, facettiert und poliert

1 mm stark, einseitig poliert.
Für Kaltnadel- und Ätzradierungen.



Bezeichnung	Bestell-Nr.	Preis €
Zinkplatte, 100 x 150 mm	05316	8,67
Zinkplatte, 150 x 200 mm	05317	16,19
Zinkplatte, 200 x 250 mm	05318	26,10
Zinkplatte, 300 x 400 mm	05320	65,79

Druckpresse/Linolpresse PL

Die Seitenteile bestehen aus hochbelastbarem, formstabilen Aluminiumguss. Die untere Walze wird über ein 4-Sterne-Rad angetrieben und ist der besseren Griffbarkeit wegen gerändelt. Der Abstand und der Druck der massiven Stahlwalzen wird über zwei große Gewindespindeln geregelt. Die obere Walze ist federnd gelagert und passt sich den Unebenheiten des Materials an. Die Presse eignet sich ausgezeichnet für Materialdrucke (mit Stoff, Kork, Tapete, Federn, Fell, Metall, Blättern, Gräsern etc.). Den Druckschlitten bildet ein neunfach verleimter Holzdruck-

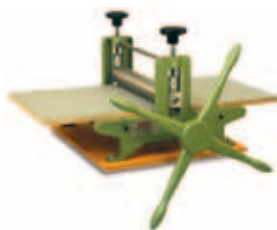

tisch (aus Multiplex) und eine elektrolytisch verzinkte Stahlplatte (jeweils mit Anschlag), die präzise und reibungsarm auf 4 Rollen gleitet. Walzenlänge 300 mm, Walzen-Ø oben 50 mm, Walzen-Ø unten 40 mm, Tischbreite 300 mm, Tischlänge 600 mm, Gewicht 15 kg. Anpressdruck 1000 kg.

Bezeichnung	Bestell-Nr.	Preis €
Druckpresse PL 300	04831	596,70

Druckpresse/Linolpresse SDZ

Die Druckpressen sind die idealen Pressen für alle Drucktechniken. Sie sind zunächst als exzellente Radierpressen konzipiert, eignen sich durch den angetriebenen Drucktisch aber – ohne jede Umrüstung – auch für die ganz weichen Druckvorlagen, die keinen hohen Pressdruck vertragen (Styreneplatten und Wellpappe). Radierung, Tiefdruck, Linolschnitt, Holzschnitt, jede Art von Materialdruck. Die Pressen haben einen beidseitigen Zahnstangenantrieb des massiven Stahldruckschlittens und ein Zahnradgetriebe für die Unterwalze.



Der Drucktisch aus Stahl ist beidseitig planparallel präzisionsgehobelt und hat eine Stärke von 20 mm. Die Seitenständer bestehen aus einem hochwertigen Aluminiumguss (Aluminium-Silumin-Legierung). Die Pressen sind mit einem 6-Speichen-Rad aus Stahl ausgestattet. Durch das Getriebe ist auch bei höchstem Druck ein leichtes Arbeiten möglich. Der beidseitige Zahnstangenantrieb gewährt einen absolut exakten Durchlauf des schweren Stahldrucktisches. Die Druckeinstellung erfolgt über Gewindespindeln mit groß dimensionierten Sterngriffen. Walzenlänge 400/500/600 mm, Walzen-Ø oben 120 mm, Walzen-Ø unten 80 mm, Tischbreite 400/500/600 mm, Tischlänge 900 mm, Gewicht 110/120/150 kg. Anpressdruck 5000 kg.

Bezeichnung	Bestell-Nr.	Preis €
Druckpresse SDZ 400	04836	2533,70
Druckpresse SDZ 500	04837	2689,70
Druckpresse SDZ 600	04838	2988,70

Druckpresse/Linolpresse HD

Handdruckpressen für Hoch- und Tiefdruckgraphik. Solide Geräte mit Seitenständern aus hochbelastbarem, stabilem Aluguss mit Sternradantrieb und einem 13-fach verleimten Holzdrucktisch (Multiplex) mit aufgeschraubter, elektrolytisch verzinkter Stahlplatte. Der Drucktisch gleitet reibungsarm und präzise auf acht Rollen. Die Druckeinstellung erfolgt über Gewindespindeln mit großen Griffen. Der Antrieb läuft über die untere Walze. Dadurch eignet sich das Gerät insbesondere für Holzschnitt, Linolschnitt, Radierungen etc. Walzenlänge 400/500 mm, Walzen-Ø oben 80 mm, Walzen-Ø unten 80 mm, Tischbreite 400/500 mm, Tischlänge 500/700 mm, Gewicht 21/33,5 kg. Anpressdruck 2500 kg.



Bezeichnung	Bestell-Nr.	Preis €
Druckpresse HD 400	04833	843,70
Druckpresse HD 500	04834	908,70

Druckpresse / Linolpresse HDZE

Extraschwere Handdruckpressen für Hoch- und Tiefdruckgraphik. Die Pressen der Serie HDZE sind hochwertige Geräte mit Zahnradgetriebe an der Unterwalze. Beide Druckwalzen haben einen Durchmesser von 120 mm und laufen in Gleitlagern. Die Seitenständer bestehen aus hochbelastbarem Aluminiumguss (Aluminium-Silumin-Legierung). Der Holzdrucktisch ist 13-fach verleimt (Multiplex) und mit einer aufgeschraubten, elektrolytisch verzinkten, 1 mm dicken Stahlplatte bewehrt. Er gleitet auf zwei seitlichen Führungsschienen. Der Walzendruck wird über Einstellspindeln mit Druckfedern erzeugt. Auch bei höchstem Walzendruck ist die Presse durch das Zahnradgetriebe leichtgängig und sicher zu handhaben. Angetrieben wird sie über ein 6-Speichenrad mit 48 cm langen Speichen. Walzenlänge 400 – 600 mm, Walzen-Ø oben 120 mm, Walzen-Ø unten 120 mm, Tischbreite 400 – 600 mm, Tischlänge 800 – 900 mm, Gewicht 52 – 75 kg, Anpressdruck 3500 kg.



Bezeichnung	Bestell-Nr.	Preis €
Druckpresse HDZE 400	04810	1649,70
Druckpresse HDZE 500	04811	1753,70
Druckpresse HDZE 600	04812	1870,70

Stockpresse

Hochwertige Stockpresse mit Druckflächen aus massivem Stahl. Die Pressfläche ist beidseitig planparallel präzisionsgehobelt. Diese schwere Vollstahlausführung ist der ideale Begleiter für alle Buchbinder- und Papparbeiten, Holzbearbeitung und Druckgrafik. Die Stockpresse hat ein Gewicht von ca. 150 kg und eine Pressfläche von 400 x 570 mm. Die Höhe der Presse ist 900 mm und die Einsatzhöhe 600 mm. Das 6-Speichenrad bleibt durch die Mutter an der metrischen Gewindespindel stets in gleicher Höhe, so wird bei geringem Kraftaufwand eine leichte und optimale Bedienung garantiert.



Untergestell für Stockpresse

Multiplex-Platte 630 x 450 mm, HOK 440 mm, Untergestell aus Vierkantstahlrohr als Rahmengestell. Lackierung RAL 7016 anthrazitgrau. Mit Ablagefach.

Presszulage für Stockpresse

570 x 400 x 16 mm, aus Furnierplatte.

Bezeichnung	Bestell-Nr.	Preis €
Stockpresse	01534	1818,70
Untergestell	15350	125,90
Presszulage	01536	10,65



Handhebel-Druckpresse

Für alle Hochdrucktechniken. Bei dieser einfachen Druckpresse wird die Druckkraft über einen Hebelarm erzeugt. Unterschiedlich hohe Druckvorlagen können verwendet werden.



Eine zweifache Verstellung der oberen Platte und das Einlegen von Zwischenlagen ermöglichen Dicken der Druckvorlagen von 0 – 30 mm. Die maximale Druckfläche beträgt 30 cm x 21 cm (DIN A 4). Druckstockhöhe 0 – 30 mm, Druckfläche 210 x 300 mm. Größe LBH: 420 x 300 x 200 mm, Gewicht 6,7 kg.

Bezeichnung	Bestell-Nr.	Preis €
Handhebel-Druckpresse	04813	214,94

Druckfilz

Filze höchster Qualität aus 100 % Schafwolle in zwei Ausführungen. Hart: Dicke 3 mm, Dichte 0,36 Weich: Dicke 1,5 mm, Dichte 0,25



Größe/Ausführung/Breite	Bestell-Nr.	Preis €
290 x 590 mm/weich/300 mm	04814	12,29
390 x 490 mm/weich/400 mm	04815	11,55
390 x 690 mm/weich/400 mm	04816	16,80
390 x 790 mm/weich/400 mm	04817	21,00
390 x 890 mm/weich/400 mm	04818	25,20
490 x 690 mm/weich/500 mm	04819	21,00
490 x 890 mm/weich/500 mm	04820	27,30
590 x 890 mm/weich/600 mm	04821	32,55
290 x 590 mm/hart/300 mm	04822	35,70
390 x 490 mm/hart/400 mm	04823	33,60
390 x 690 mm/hart/400 mm	04824	48,30
390 x 790 mm/hart/400 mm	04825	63,00
390 x 890 mm/hart/400 mm	04826	77,70
490 x 690 mm/hart/500 mm	04827	60,90
490 x 890 mm/hart/500 mm	04828	77,70
590 x 890 mm/hart/600 mm	04829	94,50

Spritzsieb

Für die Spritzsiebtechnik. Siebweben aus nichtrostendem VA-Stahl, Rahmen Kunststoff blau. Durch das fest im Rahmen eingebettete Sieb wird das Lösen einzelner Drähte verhindert und somit besteht keine Verletzungsgefahr durch abgelöste Drähte. Verschiedene Formen und Maschenweiten lieferbar.

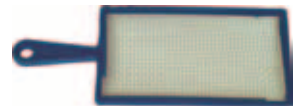

Größe/Masche	Bestell-Nr.	Preis €
155 x 95 mm/1 x 1 mm	04970	3,00
155 x 95 mm/3 x 3 mm	04971	3,15
Rund Ø 120 mm/1 x 1 mm	04968	3,00
Rund Ø 120 mm/3 x 3 mm	04969	3,00



Werkzeug für Textiles Werken

Maßband „Profi“

Trevira, 150 cm lang, 20 mm breit, mit cm-Einteilung. Farbe gelb.



Bezeichnung	Bestell-Nr.	Preis €
Maßband „Profi“	04226	2,94

Handmaß

Kunststoff, 20 cm lang, für Falten und Säume. Mit Stichzähler.



Bezeichnung	Bestell-Nr.	Preis €
Handmaß	04215	1,85

Dreieckswinkel

Aus Aluminium, eloxiert, ohne Skala. 295 x 150 x 330 mm.



Bezeichnung	Bestell-Nr.	Preis €
Dreieckswinkel	04216	12,18

Patchwork Universal-Lineal

Gut für Stoffbreiten bis 1,15 m. Gelb/schwarzer Rasterdruck ermöglicht genaue Markierungen auf hellen und dunklen Materialien. Dickes, widerstandsfähiges Material für sichere Führung von Rollschneidern. Für Rechts- und Linkshänder geeignet. Präziser Laserdruck auf der Unterseite.



Größe	Bestell-Nr.	Preis €
15 x 30 cm	04287	20,98

Schneiderkreide

Platte, Markierungsfarbe blau, rosa. Karte mit 2 Stück



Bezeichnung	Bestell-Nr.	Preis €
Schneiderkreide	04290	2,31

Schneiderkreide

Platte mit Halter und Spitzer, Farbe weiß.



Bezeichnung	Bestell-Nr.	Preis €
Schneiderkreide mit Halter	04293	2,31

Schneiderkreide

Platte, Markierungsfarbe weiß. Karte mit 2 Stück.



Bezeichnung	Bestell-Nr.	Preis €
Schneiderkreide	04231	2,66

Schneiderkreide

Platte, Markierungsfarbe blau, gelb, rot. Packung mit 25 Stück.



Bezeichnung	Bestell-Nr.	Preis €
Schneiderkreide	04228	17,85

Kreiderad

Herzform, Markierungsfarbe weiß.



Bezeichnung	Bestell-Nr.	Preis €
Kreiderad	04304	3,78
Nachfüllpatrone, weiß	04390	2,31
Nachfüllpatrone, blau	04391	2,31

Kreideschärfer

Mit Metallmessern, aus unzerbrechlichem Kunststoff. Schärflänge ca. 70 mm.



Bezeichnung	Bestell-Nr.	Preis €
Kreideschärfer	04229	8,50

Kreidestift

Mit Löschbürste, Länge 110 mm, Karte mit 2 Stück



Bezeichnung	Bestell-Nr.	Preis €
Kreidestift, weiß/blau	04302	2,52
Kreidestift, weiß/rosa	04303	2,52

Tailenmaßband

mit Haken und cm-Lochung, 150 cm lang, 19 mm breit. Farbe gelb.



Bezeichnung	Bestell-Nr.	Preis €
Tailenmaßband	04227	6,72

Lineal

Aus Aluminium, eloxiert.
Mit siebgedruckter Skala.



Bezeichnung	Bestell-Nr.	Preis €
Lineal, 1000 mm	04218	30,45

Reverswinkel

Aus Aluminium, eloxiert,
mit siebgedruckter Skala.
600 x 240 mm.



Bezeichnung	Bestell-Nr.	Preis €
Reverswinkel	04217	27,51

Fadenzähler

Aus Messing, matt-seidenglanz,
verchromt. Ausschnitt 20 x 20 mm,
8-fache Vergrößerung. Linse aus
Silicatglas, optisch geschliffen,
bikonvex.



Bezeichnung	Bestell-Nr.	Preis €
Fadenzähler	04225	30,66

Rockabrunder

Mit Kreidedüse, Aluminiumstangen
mit cm-Skala, Höhe 600 mm,
Kunststoff-Fuß, standfest.
Mit Ballgarnitur und Zerstäuber.



Bezeichnung	Bestell-Nr.	Preis €
Rockabrunder, 600 mm	04222	19,85
Rockabrunder, 900 mm	04223	25,61
Kreidepulver weiß, 1000 g	04224	20,05

Schneiderinnenschere

Ganz vernickelt



Länge	Bestell-Nr.	Preis €
180 mm	03460	4,51
200 mm	03464	6,28

Zuschneideschere

Stahl geschmiedet, polierte Klinge,
Griffe schwarz lackiert.



Länge	Bestell-Nr.	Preis €
175 mm	03461	8,61
200 mm	03476	8,96
225 mm	03477	10,73
250 mm	03478	11,86

Silhouettenschere

Komplett vernickelt, gerade, spitz.



Bezeichnung	Bestell-Nr.	Preis €
Silhouettenschere, rechts	03445	1,58
Silhouettenschere, links	03498	3,15

Knopflochschere

Mit Stellschraube, ganz vernickelt.
Länge 120 mm.



Bezeichnung	Bestell-Nr.	Preis €
Knopflochschere	03462	11,55

Pfeiltrenner

Mit Stahlschneide und Kugel.
Griff aus Kunststoff. Zum Trennen
und Aufschneiden von Knopflöchern.



Bezeichnung	Bestell-Nr.	Preis €
Pfeiltrenner	04240	2,10

Schneidmatte

Farbe grün, mit Bearbeitungshilfs-
linien, robuste Ausführung, Stärke
3 mm, selbstschließende Schnitt-
fläche. Zum sicheren Schneiden mit
Rollschneidern und Messern.



Größe	Bestell-Nr.	Preis €
300 x 220 mm	02951	4,08
300 x 450 mm	02952	7,54
450 x 600 mm	02953	12,58

Kopierädchen/

Schnittmusterädchen

Mit Stahlrad und Kunststoffgriff.



Bezeichnung	Bestell-Nr.	Preis €
Kopierädchen	04241	1,68

Lederschere

Mit polierter Klinge,
Schneide gezahnt,
Griffe schwarz lackiert.



Bezeichnung	Bestell-Nr.	Preis €
Lederschere, 200 mm	03458	15,08
Lederschere, 250 mm	03459	17,55

Zackenschere

Mit schwarzem Kunststoffgriff,
Länge 200 mm



Bezeichnung	Bestell-Nr.	Preis €
Zackenschere	03456	6,28

Schneiderschere/Stoffschere

Stoffschere leicht, Griffe rot, Länge 200 mm, geschmiedet, microverzahnte Schneide.



Bezeichnung	Bestell-Nr.	Preis €
Stoffschere, rechts	03416	8,40
Stoffschere, links	03417	8,71

Weberschere/Stickschere

Ganz vernickelt. Länge 90 mm.



Bezeichnung	Bestell-Nr.	Preis €
Weberschere	03457	3,06

Trennmesserhalter

Aus Kunststoff, für Rasierklingen. Länge 120 mm.



Bezeichnung	Bestell-Nr.	Preis €
Trennmesserhalter	04221	1,68

Rollschneider

Für millimetergenaues und ansatzloses sauberes Schneiden von 4 – 8 Lagen Patchwork-Stoff. Rollendurchmesser 45 mm.



Bezeichnung	Bestell-Nr.	Preis €
Rollschneider	04269	19,21
Ersatzklinge Rollschneider	04308	1,54

Revolver-Lochzange mit 6 Pfeifen

Zangenkörper aus hochfestem Spezialstahl. Mit Feststeller, Loch-Ø 2/2,5/3/3,5/4/4,5 mm.



Bezeichnung	Bestell-Nr.	Preis €
Revolver-Lochzange	03875	10,14

Variozange

Variozange für Drücker, Ösen, Jeans Knöpfe und Nieten. Mit Lochwerkzeugen für Ø 3 und 4 mm.



Bezeichnung	Bestell-Nr.	Preis €
Variozange	03883	15,58
Satz Lochwerkzeug 3/4/8 mm	03889	5,00

Nadelkissen mit Armspange

Mit weißer Armspange, Steckkissen aus Kunststoffschäum.



Bezeichnung	Bestell-Nr.	Preis €
Nadelkissen	04219	3,67

Grundwerkzeugblock Textil

Mit 10-teiligem Werkzeugsatz BTH: 80 x 300 x 100 mm Buche massiv, mit Bohrungen und Ausfräsungen, Holzoberfläche naturlackiert.

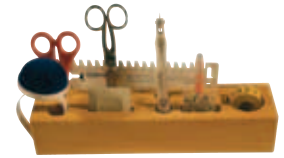

Bestückung	Bestell-Nr.
1 Papierschere, 150 mm	03450
1 Kinderschere rund, 135 mm	03475
1 Handmaß mit Stichzähler	04215
1 Nadelkissen mit Spange	04219
1 Schneiderinnenmaßband	04226
1 Glaskopfstecknadeln, 10 g	04230
1 Schneiderkreide, weiß	04231
1 Pfeiltrenner	04240
1 Schnittmusterrädchen	04241
1 Fingerhut, 16 mm	04248

Bezeichnung	Bestell-Nr.	Preis €
Grundwerkzeugblock Textil	14105	43,68

Fingerhut

Aus Stahl, vernickelt.



Bezeichnung	Bestell-Nr.	Preis €
Fingerhut, Ø 14 mm	04246	1,68
Fingerhut Ø 15 mm	04247	1,68
Fingerhut Ø 16 mm	04248	1,68

Vario-Plus Sortimentskasten

Mit Zange, Loch- und Vernietungswerkzeug. Abmessungen: 240 x 187 x 36 mm.

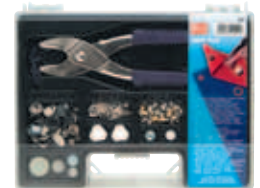

Inhalt:

10 Drücker Anorak, 15 mm
 10 Drücker Anorak, 15 mm, brüniert
 10 Drücker Sport u. Camping, 15 mm, silberfarbig
 10 Drücker Jersey Zackenring, 10 mm, silberfarbig
 25 Ösen, 4 mm, silberfarbig
 25 Ösen, 4 mm, goldfarbig
 Gebrauchsanleitung

Bezeichnung	Bestell-Nr.	Preis €
Vario-Plus Sortimentskasten	03910	39,69

Sicherheitsnadeln

Aus Stahl, mit Spirale, silberfarbig. Karte mit 18 Stück. Nr. 0, 2, 3 sortiert.



Bezeichnung	Bestell-Nr.	Preis €
Sicherheitsnadeln	04235	2,84

Stopfpilz

Aus Hartholz, naturlackiert.
Durchmesser 60 mm,
Länge 90 mm.



Bezeichnung	Bestell-Nr.	Preis €
Stopfpilz	04249	3,15

Hufeisenmagnet

Zum Aufsammeln von Stecknadeln,
gute Anziehungskraft.



Bezeichnung	Bestell-Nr.	Preis €
Hufeisenmagnet	04220	3,78

Glaskopfstecknadeln

Bunte Köpfe, bügelfest, Schäfte
gehärtet.
Länge 30 mm, Stärke 0,60 mm.
Dose á 10 g.



Bezeichnung	Bestell-Nr.	Preis €
Glaskopfstecknadel	04230	3,38

Nähnadel, halblang

Mit schlanker Spitze.
Auf Karte á 20 Stück.
Nr. 3 auf Karte á 16 Stück.



Nr.	Länge/Stärke	Bestell-Nr.	Preis €
3	37 mm/0,90 mm	04040	1,58
5	33 mm/0,80 mm	04041	1,58
7	30 mm/0,70 mm	04042	1,58
8	28 mm/0,60 mm	04043	1,58
9	27 mm/0,60 mm	04044	1,58
11	26 mm/0,50 mm	04045	1,58
3 – 7	sortiert	04046	1,58
5 – 9	sortiert	04047	1,58

Nähnadel, lang

Mit schlanker Spitze.
Auf Karte á 20 Stück.
Nr. 3 auf Karte á 16 Stück.



Nr.	Länge/Stärke	Bestell-Nr.	Preis €
3	44 mm/0,90 mm	04048	1,58
5	40 mm/0,80 mm	04049	1,58
6	38 mm/0,70 mm	04065	1,58
7	37 mm/0,70 mm	04066	1,58
8	34 mm/0,60 mm	04067	1,58
9	33 mm/0,60 mm	04068	1,58
11	32 mm/0,50 mm	04069	1,58
3 – 7	sortiert	04080	1,58
5 – 9	sortiert	04081	1,58

Modisten-Nadel

Silberfarbig.
Nr. 5 – 10 sortiert,
Karte á 16 Stück.



Bezeichnung	Bestell-Nr.	Preis €
Modisten-Nadel	04082	1,89

Perlnadeln

Silberfarbig, extra dünn.
Nr. 10 + 13 sortiert,
Karte á 4 Stück.



Bezeichnung	Bestell-Nr.	Preis €
Perlnadeln	04083	1,89

Stopfnadeln

Silberfarbig, lang, sortiert,
Karte á 10 Stück.



Bezeichnung	Bestell-Nr.	Preis €
Stopfnadel 3 – 9 sortiert	04084	1,58
Stopfnadel 1 – 5 sortiert	04085	1,58

Stopfnadeln

Silberfarbig, kurz, sortiert,
Karte á 10 Stück.



Bezeichnung	Bestell-Nr.	Preis €
Stopfnadel 3 – 9 sortiert	04078	1,58
Stopfnadel 1 – 5 sortiert	04079	1,58

Sattlernadel/Ledernadel

Silberfarbig, Größe 2/0,
Brief á 25 Stück



Bezeichnung	Bestell-Nr.	Preis €
Sattlernadel	04722	5,65

Webnadel

Silberfarbig, mit angerundeter Spitze,
Länge 150 mm, Stärke 2,4 mm,
Brief á 25 Stück.



Bezeichnung	Bestell-Nr.	Preis €
Webnadel	04727	21,52

Näh- und Stopfnadelsortiment

Silberfarbig, mit Einfädler,
Karte á 29 Stück.



Bezeichnung	Bestell-Nr.	Preis €
Näh- und Stopfnadelsortiment	04245	3,42

Jerseynadel mit Kugelspitze

Silberfarbig, lang,
Nr. 5 – 9 sortiert,
Karte á 10 Stück.



Bezeichnung	Bestell-Nr.	Preis €
Jerseynadel	04086	1,89

Patentnadel mit Federöhr

Silberfarbig,
Nr. 5 – 9 sortiert,
Karte á 6 Stück.



Bezeichnung	Bestell-Nr.	Preis €
Patentnadel	04077	1,89

Durchziehnadeln

Silberfarbig, sortiert,
Karte á 2 Stück.



Bezeichnung	Bestell-Nr.	Preis €
Durchziehnadeln	04076	1,89

Durchziehnadeln, rund

Silberfarbig, Länge 70 mm, Stärke
1,9 mm, Brief á 25 Stück



Bezeichnung	Bestell-Nr.	Preis €
Durchziehnadeln, rund	04726	7,66

Smyrna-Nadeln

Silberfarbig,
Nr. 1 + 3,
Karte á 2 Stück.



Bezeichnung	Bestell-Nr.	Preis €
Smyrna-Nadel	04075	1,58

Ledernadeln

Silberfarbig,
mit Dreikant-Spitze,
Nr. 3 – 7 sortiert,
Karte á 5 Stück.



Bezeichnung	Bestell-Nr.	Preis €
Ledernadeln	04074	2,84

Lederflechnadel

Zweipunkt-Lederflechnadel, zum
Zusammennähen von vorgelochten
Lederteilen mit Flechtband.



Bezeichnung	Bestell-Nr.	Preis €
Lederflechnadel	04728	1,01

Puppennadeln

Silberfarbig,
sortiert,
Karte á 3 Stück



Bezeichnung	Bestell-Nr.	Preis €
Puppennadeln	04380	3,46

Nadel-Packung

Silberfarbig, Näh- und Hobby-Nadeln,
sortiert. Für feine Stick- und Smok-
arbeiten, Perlen und Pailletten,
Kreuzstich, Puppenherstellung und
viele mehr. Karte á 33 Stück.



Bezeichnung	Bestell-Nr.	Preis €
Nadel-Packung	04381	3,46

Polsternadeln, gebogen

Silberfarbig,
Nr. 2, 4, 5,
Karte á 3 Stück.



Bezeichnung	Bestell-Nr.	Preis €
Polsternadeln	04234	2,84



Handwerkernadeln

Silberfarbig.
Bestehend aus: 1 Ledernadel,
1 Segelnadel, 1 Teppichnadel,
1 Sacknadel, 1 Polsternadel.
Karte á 5 Stück



Bezeichnung	Bestell-Nr.	Preis €
Handwerkernadeln	04238	3,78

Sticknadel ohne Spitze

Silberfarbig, Länge 50 mm, Stärke
1,2 mm, Brief á 25 Nadeln.



Bezeichnung	Bestell-Nr.	Preis €
Sticknadel ohne Spitze	04236	3,15

Sticknadel mit Spitze

Silberfarbig, Länge 50 mm, Stärke
1,2 mm, Brief á 25 Nadeln.



Bezeichnung	Bestell-Nr.	Preis €
Sticknadel mit Spitze	04237	3,15

Rundstricknadel

Aus Aluminium, perlgraue Spitze, mit flexiblem transparentem Kunststoffseil. Länge 500 mm. Klarsichtbeutel mit 1 Stück.



Bezeichnung	Bestell-Nr.	Preis €
Rundstricknadel, 2,0 mm	04394	6,28
Rundstricknadel, 2,5 mm	04395	6,28
Rundstricknadel, 3,0 mm	04401	6,28
Rundstricknadel, 3,5 mm	04402	6,28
Rundstricknadel, 4,0 mm	04403	6,28

Rundstricknadel

Aus Aluminium, perlgraue Spitze, mit flexiblem transparentem Kunststoffseil. Länge 800 mm. Klarsichtbeutel mit 1 Stück.

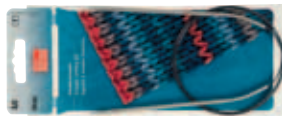

Bezeichnung	Bestell-Nr.	Preis €
Rundstricknadel, 2,0 mm	04432	6,28
Rundstricknadel, 2,5 mm	04433	6,28
Rundstricknadel, 3,0 mm	04435	6,28
Rundstricknadel, 3,5 mm	04437	6,28
Rundstricknadel, 4,0 mm	04439	6,28

Stricknadeln/Jackenstricknadeln

Aus Aluminium, perlgrau, mit Knopf. Länge 300 mm, Karte á 2 Stück.



Bezeichnung	Bestell-Nr.	Preis €
Stricknadel, 2,0 mm	04255	3,42
Stricknadel, 2,5 mm	04256	3,42
Stricknadel, 3,0 mm	04257	3,42
Stricknadel, 3,5 mm	04258	3,42
Stricknadel, 4,0 mm	04259	3,78

Stricknadeln/Strumpfsticknadeln

Aus Aluminium, perlgrau, mit 2 Spitzen. Länge 200 mm, Karte á 5 Stück.



Bezeichnung	Bestell-Nr.	Preis €
Stricknadel, 2,0 mm	04383	4,62
Stricknadel, 2,5 mm	04384	4,62
Stricknadel, 3,0 mm	04385	4,62
Stricknadel, 3,5 mm	04392	4,62
Stricknadel, 4,0 mm	04393	4,62



Stricknadeln/Jackenstricknadeln

Aus Kunststoff, grau, mit Knopf. Länge 350 mm, Karte á 2 Stück.



Bezeichnung	Bestell-Nr.	Preis €
Stricknadel, 5,5 mm	04400	5,54
Stricknadel, 6,0 mm	04404	5,54
Stricknadel, 7,0 mm	04405	5,54
Stricknadel, 9,0 mm	04406	5,54
Stricknadel, 10,0 mm	04407	5,54

Stricknadeln/Strumpfsticknadeln

Aus Aluminium, perlgrau, mit 2 Spitzen. Länge 300 mm, Karte á 5 Stück.



Bezeichnung	Bestell-Nr.	Preis €
Stricknadel, 2,0 mm	04408	5,15
Stricknadel, 2,5 mm	04409	5,15
Stricknadel, 3,0 mm	04410	5,15
Stricknadel, 3,5 mm	04411	5,15
Stricknadel, 4,0 mm	04412	5,15

Häkelnadeln/Wollhäkelnadel

Mit farbigem Kunststoffgriff, Nadel aus Aluminium, Länge 150 mm, Karte á 1 Stück.



Bezeichnung	Bestell-Nr.	Preis €
Häkelnadel, 2,0 mm	04250	3,15
Häkelnadel, 2,5 mm	04251	3,15
Häkelnadel, 3,0 mm	04252	3,15
Häkelnadel, 3,5 mm	04253	3,15
Häkelnadel, 4,0 mm	04254	3,15

Strickpüppchen

Aus Holz, farbig lackiert. Mit Nadel und Anleitung im durchsichtigen Beutel.



Bezeichnung	Bestell-Nr.	Preis €
Strickpüppchen	04413	4,76

Nadellehre

Aus Kunststoff, Farbe weiß, mit Aufhängeloch. Nadelmaß für Stricknadeln



Bezeichnung	Bestell-Nr.	Preis €
Nadellehre	04414	2,84

Stickring

Aus Buchenholz, 3-fach verleimt.
Fein geschliffen,
mit Messingverstellerschraube.
Ring 8 mm hoch.



Bezeichnung	Bestell-Nr.	Preis €
Stickring, Ø 125 mm	04440	4,85
Stickring, Ø 155 mm	04441	4,98
Stickring, Ø 185 mm	04442	5,31
Stickring, Ø 215 mm	04443	5,75
Stickring, Ø 250 mm	04444	6,51

IMRA Häkelnadel

Aus Stahl, mit Umstecker und
farbigem Kunststoffgriff.
Schaftdurchmesser 2,6 mm.
Karte á 1 Stück



Bezeichnung	Bestell-Nr.	Preis €
Häkelnadel IMRA 0,60 mm	04445	3,42
Häkelnadel IMRA 1,00 mm	04446	3,42
Häkelnadel IMRA 1,25 mm	04447	3,42
Häkelnadel IMRA 1,50 mm	04448	3,42
Häkelnadel IMRA 1,75 mm	04449	3,42

Einfädelhilfe

Silberfarbig,
Karte á 2 Stück.



Bezeichnung	Bestell-Nr.	Preis €
Einfädelhilfe	04426	1,47

Stickrechner

Mit Zählrahmen.
Aus Kunststoff, Farbe weiß.



Bezeichnung	Bestell-Nr.	Preis €
Stickrechner	04427	6,28

Stick- und Stopfringe

Aus Kunststoff, farbig sortiert.
Satz mit Ø 70 mm und Ø 130 mm.



Bezeichnung	Bestell-Nr.	Preis €
Stick- und Stopfringe	04243	9,35

Stickrahmen

Mit Tischbefestigung, Buchenholz
3-fach verleimt, fein geschliffen
und lackiert. 24 – 26 mm hoch,
Messingverstellerschraube am Ring,
Höhe und Neigung verstellbar. Mit
Spezialzwinge zur Befestigung an
der Tischplatte. Ø 215 mm.



Bezeichnung	Bestell-Nr.	Preis €
Stickrahmen	04210	30,70



Schneiderpuppe

Drehbare 8-teilige Schneiderbüste
mit integriertem Nadelkissen am
Halsbereich. Inklusive Rückenlän-
genverstellung. Stabiler Kunststoff-
Standfuß. Verstellbarer Halsumfang.
Torso aus Kunststoff, überzogen
mit schaumstoffverstärktem Nylon-
bezug. Rockabrunder mit Steck-
nadelfixierung. Individuell verstellbar
an Hals, Taille und Hüfte.
12 Justierungen möglich.
Ausgearbeitete Schulterpartie für
korrekten Fall des Ärmels. Höhen-
verstellbar.
Mit Bedienungsanleitung.



Mögliche einstellbare Maße:

Gewicht:	3.670 kg	Größe	36 – 44
Brustumfang:	84 – 99 cm	Taille:	66 – 82 cm
Hüfte:	91 – 106 cm	Halsweite:	34 – 42 cm

Im Lieferumfang erhalten: Schneiderpuppe Torso Größe S,
Standfuß, Bedienungsanleitung.

Bezeichnung	Bestell-Nr.	Preis €
Schneiderpuppe, Größe S	04450	224,08

Nähmaschine PFAFF Hobby 1122

Alle Stiche einschließlich des empfohlenen Nähfußes werden übersichtlich angezeigt. 10 qualitativ hochwertige Nutzstichprogramme. Einfaches Einfädeln dank der markierten Einfädelwege und der Drop-in-Spule! Unterfaden wird automatisch hochgeholt! Einfaches Rückwärtsnähen mit Rückwärtsnähtaste. Praktisch zum Vernähen von Nahtanfang und Nahtende. Alle notwendigen Zubehörteile – Zickzackfuß, Blindstichfuß, Reißverschlussfuß, Knopflochfuß, Spulen, Nadeln u.v.m. Ölige Wartungsarbeiten gehören der Vergangenheit an. Ruhiges, gleichmäßiges Nähen, ohne Gefahr zu laufen, dass Öl an Ihre Stoffe kommt. Extra schmaler Freiarm zum Nähen von Rundgeschlossenem wie Manschetten, Hosenbeinen, Halsausschnitten etc. 2 variable Nadelpositionen zum präzisen Steppen an der Kante, ohne den Stoff verschieben zu müssen. Perfekt zum Einnähen von Reißverschlüssen. Zusätzlicher Garnrollenhalter zum einfachen Aufspulen oder zum Nähen mit der Zwillingssnadel. Einstellbare Stichlänge bis zu 4 mm. Knopflochnähen im Handumdrehen. Die Stichdichte kann an den Stoff angepasst werden. Extra großer Abstand zwischen Nähfuß und Stichplatte zum Verarbeiten von dicken Stoffen und mehreren Lagen. Einfaches Wechseln des Nähfußes. Die gängigsten Maße sind auf der Stichplatte in mm/Inch angegeben. Praktischer Fadenabschneider.

Lieferumfang: Standard-Nähfuß, Blindstichfuß, Reißverschlussfuß, Knopflochfuß, Pfeiltrenner, Öl, Nadelsortiment, 3 Spulen, Schraubendreher, Koffer.



Bezeichnung	Bestell-Nr.	Preis €
Pfaff Hobby 1122	04365	293,28

Nähmaschine PFAFF Hobby 1132

19 qualitativ hochwertige Nutzstiche. Alle Stiche einschließlich des empfohlenen Nähfußes werden übersichtlich angezeigt. Einfaches Einfädeln dank der markierten Einfädelwege und der Drop-in-Spule! Der Unterfaden wird automatisch hochgeholt. Einfaches Rückwärtsnähen mit Rückwärtsnähtaste. Praktisch zum Vernähen von Nahtanfang und Nahtende. Alle notwendigen Zubehörteile – Zickzackfuß, Blindstichfuß, Reißverschlussfuß, Knopflochfuß, Spulen, Nadeln u.v.m. Ölige Wartungsarbeiten gehören der Vergangenheit an. Ruhiges, gleichmäßiges Nähen, ohne Gefahr zu laufen, dass Öl an Ihre Stoffe kommt. Extra schmaler Freiarm zum Nähen von Rundgeschlossenem wie Manschetten, Hosenbeinen, Halsausschnitten etc. 6 variable Nadelpositionen, zum präzisen Steppen an der Kante, ohne den Stoff verschieben zu müssen. Perfekt zum Einnähen von Reißverschlüssen. Zusätzlicher Garnrollenhalter zum einfachen Aufspulen oder zum Nähen mit der Zwillingssnadel. Einstellbare Stichlänge bis zu 4 mm. Einstellbare Stichbreite bis zu 5 mm. Knopflochnähen im Handumdrehen. Die Stichdichte kann an den Stoff angepasst werden. Extra großer Abstand zwischen Nähfuß und Stichplatte zum Verarbeiten von dicken Stoffen und mehreren Lagen. Einfaches Wechseln des Nähfußes, ein Tastendruck genügt, um den Nähfuß zu lösen. Die gängigsten Maße sind auf der Stichplatte in mm/Inch angegeben. Praktischer Fadenabschneider.

Lieferumfang: Standard-Nähfuß, Blindstichfuß, Reißverschlussfuß, Knopflochfuß, Pfeiltrenner, Nadelsortiment, 3 Spulen, Schraubendreher, Koffer.



Bezeichnung	Bestell-Nr.	Preis €
Pfaff Hobby 1132	04363	338,40

Nähmaschine PFAFF Hobby 1142

Alle Stiche einschließlich des empfohlenen Nähfußes werden übersichtlich angezeigt. 25 qualitativ hochwertige Nutzstichprogramme. Einfaches Einfädeln dank der markierten Einfädelwege und der Drop-in-Spule. Unterfaden wird automatisch hochgeholt. Einfaches Rückwärtsnähen mit Rückwärtsnähtaste. Praktisch zum Vernähen von Nahtanfang und Nahtende. Alle notwendigen Zubehörteile – Zickzackfuß, Blindstichfuß, Reißverschlussfuß, Knopflochfuß, Spulen, Nadeln etc. Ölige Wartungsarbeiten gehören der Vergangenheit an. Ruhiges, gleichmäßiges Nähen, ohne Gefahr zu laufen, dass Öl an Ihre Stoffe kommt. Extra schmaler Freiarm zum Nähen von Rundgeschlossenem wie Manschetten, Hosenbeinen, Halsausschnitten etc. 6 variable Nadelpositionen, zum präzisen Steppen an der Kante, ohne den Stoff verschieben zu müssen. Perfekt zum Einnähen von Reißverschlüssen. Zusätzlicher Garnrollenhalter zum einfachen Aufspulen oder zum Nähen mit der Zwillingssnadel! Einstellbare Stichlänge bis 4 mm. Einstellbare Stichbreite bis 5 mm. Knopflochnähen im Handumdrehen. Die Stichdichte kann an den Stoff angepasst werden. Extra großer Abstand zwischen Nähfuß und Stichplatte zum Verarbeiten von dicken Stoffen und mehreren Lagen. Einfaches Wechseln des Nähfußes. Die gängigsten Maße sind auf der Stichplatte in mm/Inch angegeben.

Praktischer Fadenabschneider. Einstellbarer Nähfußdruck für gleichmäßigen Stofftransport. One-Step-Knopfloch. Nähen Sie ein perfektes Knopfloch in einem Arbeitsgang! Die Breite des Knopflochs kann auf bis zu 5 mm angepasst werden. 8 dekorative Zierstiche. Integrierter Nadeleinfädler.

Lieferumfang: Standard-Nähfuß, Blindstichfuß, Reißverschlussfuß, 2 Knopflochfüße, Automatik-Knopflochfuß, Overlockfuß, Kanten- und Quiltführung, Pfeiltrenner, Nadelsortiment, 3 Spulen, Schraubendreher, Koffer



Bezeichnung	Bestell-Nr.	Preis €
Pfaff Hobby 1142	04364	524,16

Nähmaschine PFAFF Select 2.0

Komfortable Stichausswahl über das „Schnellwahlsystem“. 27 qualitativ hochwertige Nutzstichprogramme. Optimale Nähfußhöhe. Zum Nähen, Quilten und Stopfen – extra großer Abstand zwischen Nähfuß und Stichplatte zum Verarbeiten von dicken Stoffen und mehreren Lagen. Variable Stichbreite bis zu 5,5 mm und Stichlänge bis zu 6,0 mm. Professionelle Knopflöcher, ohne Drehen des Stoffes und in jeder Länge zu nähen. Extra schmaler Freiarm zum Nähen von Rundgeschlossenem wie Manschetten, Hosenbeinen, Halsausschnitten etc. 15 Nadelpositionen für perfektes Steppen, z. B. beim Einnähen eines Reißverschlusses. Einfaches Aufspulen des Unterfadens durch die Nadel. Gut zugänglicher Fadenabschneider. „Snap on“-Schnellwechselsystem für Nähfüße – einfach ein- und ausrasten. Zwei Garnrollenhalter. Der Hauptgarnrollenhalter kann zum einfachen Aufsetzen Ihres Garns nach oben geneigt werden. Zusätzlicher Garnrollenhalter zum Nähen mit der Zwillingssnadel.

Lieferumfang: Normalnähfuß, Zierstichfuß, Klarsichtfuß, Blindstich- und Overlockfuß, Reißverschluss- und Kantenfuß, Knopflochfuß, Führungslinial, Filzscheibe, Fadenablaufscheiben, Nadeln, Garnrollenhalter, Pfeiltrenner, Pinsel, Spulen, Kofferhaube



Bezeichnung	Bestell-Nr.	Preis €
Pfaff Select 2.0	04356	461,35

Nähmaschine PFAFF Select 3.0 mit IDT-System

Komfortable Stichauswahl über das „Schnellwahlsystem“. 27 qualitativ hochwertige Nutzstichprogramme. Optimale Nähfußhöhe. Zum Nähen, Quilten und Stopfen – extra großer Abstand zwischen Nähfuß und Stichplatte zum Verarbeiten von dicken Stoffen und mehreren Lagen. Variable Stichbreite bis zu 5,5 mm und Stichlänge bis zu 6,0 mm. Professionelle Knopflöcher, ohne Drehen des Stoffes und in jeder Länge zu nähen. Extra schmaler Freiarm zum Nähen von Rundgeschlossenem wie Manschetten, Hosenbeinen, Halsauschnitten etc.

15 Nadelpositionen für perfektes Steppen, z. B. beim Einnähen eines Reißverschlusses. Einfaches Aufspulen des Unterfadens durch die Nadel. Gut zugänglicher Fadenabschneider. „Snap on“-Schnellwechselsystem für Nähfüße – einfach ein- und ausrasten. Zwei Garnrollenhalter. Der Hauptgarnrollenhalter kann zum einfachen Aufsetzen Ihres Garns nach oben geneigt werden. Zusätzlicher Garnrollenhalter zum Nähen mit der Zwillingnadel. Das Original IDT™ SYSTEM stellt sicher, dass der Stoff von oben und unten transportiert wird.

Lieferumfang: Normalnähfuß, Zierstichfuß, Klarsichtfuß, Blindstich- und Overlockfuß, Reißverschluss- und Kantenfuß, Knopflochfuß, Führunglineal, Filzscheibe, Fadenablaufscheiben, Nadeln, Garnrollenhalter, Pfeiltrenner, Pinsel, Spulen, Kofferhaube



Bezeichnung	Bestell-Nr.	Preis €
Pfaff Select 3.0	04352	503,36

Nähmaschine PFAFF Select 4.0 mit IDT-System

Komfortable Stichauswahl über das „Schnellwahlsystem“. 40 qualitativ hochwertige Nutzstichprogramme. Optimale Nähfußhöhe. Zum nähen, quilten und stopfen – extra großer Abstand zwischen Nähfuß und Stichplatte zum Verarbeiten von dicken Stoffen und mehreren Lagen. Variable Stichbreite bis zu 5,5 mm und Stichlänge bis zu 6,0 mm. Professionelle Knopflöcher, ohne Drehen des Stoffes und in jeder Länge zu nähen. Extra schmaler Freiarm zum Nähen von Rundgeschlossenem wie Manschetten, Hosenbeinen, Halsauschnitten etc.

15 Nadelpositionen für perfektes Steppen, z.B. beim Einnähen eines Reißverschlusses. Einfaches Aufspulen des Unterfadens durch die Nadel. Gut zugänglicher Fadenabschneider. „Snap on“-Schnellwechselsystem für Nähfüße – einfach ein- und ausrasten. Zwei Garnrollenhalter. Der Hauptgarnrollenhalter kann zum einfachen Aufsetzen Ihres Garns nach oben geneigt werden. Zusätzlicher Garnrollenhalter zum Nähen mit der Zwillingnadel. Das Original IDT™ SYSTEM stellt sicher, dass der Stoff von oben und unten transportiert wird.

Einfaches Einfädeln mit dem integrierten Nadeleinfädler. Zum Freihandquilten und -nähen: Stopffuß inklusive. Rollsäumer und Zierstichfuß. Einsetzbares Zubehörfach – jedes Zubehörteil hat seinen Platz. Extra-Zierstiche für dekorative Akzente. Lieferumfang: Normalnähfuß, Zierstichfuß, Klarsichtfuß, Blindstich- und Overlockfuß, Reißverschluss- und Kantenfuß, Knopflochfuß, Führunglineal, Filzscheibe, Fadenablaufscheiben, Nadeln, Garnrollenhalter, Pfeiltrenner, Pinsel, Spulen, Kofferhaube.



Bezeichnung	Bestell-Nr.	Preis €
Pfaff Select 4.0	04350	646,21

Overlockmaschine PFAFF Hobbylock 2.0

Nähen mit 4, 3, 2 Fäden – viele Optionen für Nutznähte und dekoratives Nähen. 15 Stiche – schneiden, nähen, versäubern und verzieren. Farblich markierte Einfädelwege – für schnelles, bequemes Einfädeln. Einfädelhilfe – interaktive Anleitung-DVD und Schnellhilfe in Druckform zum Einfädeln sämtlicher Stiche.

Freiarm – damit wird das Nähen von Rundgeschlossenem wie z. B. von Manschetten, Ärmeln und Hosenbeinen ganz leicht. Differentialtransport – absolut gleichmäßige Nähte. Kein Dehnen oder Kräuseln der Naht. Einstellen von Stichlänge, Schnittbreite und Nähfußdruck, optimale Einstellungen für unterschiedliche Stoffe und Techniken. Nähfuß-Extrahöhe – Platz für mehrere Stofflagen und starke Stoffe. Stoffauffangbehälter – zum Auffangen von Stoffresten. Sicherheitssperre – bei geöffneter vorderer Abdeckung ist kein Nähen möglich. Fadenabschneider, universeller Standardnähfuß – für alle Stiche. Elektronische Geschwindigkeitsregelung – volle Durchstichkraft bei jeder Geschwindigkeit.

1.300 Stiche pro Minute. Integrierter verlängerter Tragegriff – beim Transportieren oder Verstellen der hobbylock 2.0 können sich die Fäden nicht verwirren. Bewegliches Obermesser: Deaktivieren des Messers für spezielle Techniken.

Lieferumfang: Nadelset, Schraubenzieher, Pinzette, Fadenablaufscheiben (4), Fusselbürste, Messerklinge (für feststehendes Untermesser), 2-Faden-Konverter, Garnrollennetze (4), Abfallschutz, Staubschutz



Bezeichnung	Bestell-Nr.	Preis €
Pfaff Hobbylock 2.0	04382	377,30

Nähmaschinen-Pflegeöl

Feinstes harz- und säurefreies Nähmaschinenöl zur Pflege und Wartung Ihrer Maschine. Kunststoffkännchen mit Spritzöler, Inhalt 20 ml.



Bezeichnung	Bestell-Nr.	Preis €
Nähmaschinen-Pflegeöl	04368	3,15

Spulendose

Zur sicheren, übersichtlichen Aufbewahrung von 32 Spulen



Bezeichnung	Bestell-Nr.	Preis €
Spulendose	04369	5,10

Spulenkapsel

Für PFAFF Nähmaschinen



Bezeichnung	Bestell-Nr.	Preis €
Spulenkapsel PFAFF	04360	21,48

Nähmaschinenspule Kunststoff

Für PFAFF Nähmaschinen

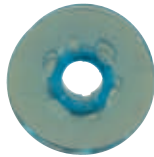

Bezeichnung	Bestell-Nr.	Preis €
Nähmaschinenspule PFAFF	04362	0,26

Ersatzglühbirne

Für PFAFF Nähmaschinen,
mit Bajonettfassung.
220 V, 15 Watt



Bezeichnung	Bestell-Nr.	Preis €
Ersatzglühbirne	04386	3,42

Nähmaschinennadeln mit Flachkolben

Typ 130/705 H
Je 1 Stück Stärke 70, 90, 100,
2 Stück Stärke 80.
Magazin á 5 Nadeln



Bezeichnung	Bestell-Nr.	Preis €
Nähmaschinennadeln	04239	3,15

Nähmaschinennadeln mit Flachkolben

Typ 130/705 H-J
Je 2 Stück Stärke 90, 100,
1 Stück Stärke 110.
Speziell für Jeans-Stoffe.
Magazin á 5 Nadeln



Bezeichnung	Bestell-Nr.	Preis €
Nähmaschinennadeln – Jeans	04451	4,41

Nähmaschinennadeln mit Flachkolben

Typ 130/705 H-Q
2 Stück Stärke 90, 3 Stück Stärke 75.
Speziell für Quilting und Patchwork.
Magazin á 5 Nadeln



Bezeichnung	Bestell-Nr.	Preis €
Nähmaschinennadeln – Quilting	04452	4,41

Nähmaschinen-Pflegeset

Bestehend aus 2 Schraubendrehern und
1 Bürste.



Bezeichnung	Bestell-Nr.	Preis €
Nähmaschinen-Pflegeset	04453	4,76

Schnellbügler PFAFF Steam Ironer 560

Temperatursensor für Bedampfung und Heizschuh, elektronisch geregelte Dampfproduktion und Bügeltemperatur. Überhitzungssicherung für Bedampfung und Heizschuh. Bügeln mit Leitungswasser/destilliertem Wasser. Wartungsfrei. Energiesparschaltung nach 8 min. Sicherheitschaltung bei Unterbrechung der Stromversorgung.



Technische Daten:

Maße (Arbeitsstellung) BTH: 76 x 40 x 100 cm
Maße (zusammengeklappt) BTH: 52 x 40 x 82 cm
Gewicht: 34,5 kg
Arbeitshöhe: 84,5 cm
Walzenlänge: 67 cm
Heizschuhlänge: 65 cm
Anpressdruck der Walze: 60 kg
Bügelgeschwindigkeit: 1,25 – 3,58 m/min. variabel
Heizleistung/Verdampferaggregat: 1800 Watt/1000 Watt
Wasserbehälterinhalt: 1,3 Liter für ca. 60 min. Dampf
Anschluss: 230 Volt/2,9 kW/12,6 A

Bezeichnung	Bestell-Nr.	Preis €
PFAFF Steam Ironer 560	04387	1335,09

Dampfbügelautomat 3277

Zum Dampf- und Trockenbügeln, variable Dampfmenge mit Dampfstoß, Sprayeinrichtung, transparenter Wassertank, Edelstahlsole, Beheizung ca. 1400 W, stufenlose Temperaturregelung, Kontroll-Leuchte, Übertemperatursicherung, schwenkbarer Kabelknickschutz, Wasserstandsanzeige, Kabelfwicklung, Einfüllbecher. Maße (BHT): 267 x 132 x 113 mm

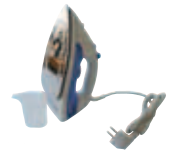

Bezeichnung	Bestell-Nr.	Preis €
Dampfbügelautomat 3277	04261	21,10

Dampfbügelautomat Philips

Anschlusswert 1.700 Watt, Konstanter Dampf 0 – 20 g/min, Vertikaldampf, Dampftemperaturregler, Dampfspitze, Dampfstoß 20 g/min, Bügelsole Golden Dynaglide, Spraydüse, Wassertank 180 ml, Flexogelenk 360°, Kabellänge 1,8 m, Kontroll-Leuchte.



Bezeichnung	Bestell-Nr.	Preis €
Dampfbügelautomat Philips	04262	52,41

Dampfbügelautomat Philips

Anschlusswert 2400 Watt. 100 % Dampf, 20 % weniger Energie, Automatische Energiesparttechnologie spart bis zu 20 % Strom. SteamGlide-Bügelsole – optimale Dampfleistung und Gleitfähigkeit, konstante Dampfleistung 0 – 40 g/min., Leistungsstarker Dampfstoß (120 g/min), Vertikaldampf, Doppelaktives Anti-Kalk-System, Extra große Einfüllöffnung, extra langes Kabel (3 m), Wasserstandsindikator, Wassertank 300 ml, Flexogelenk 360°, Spraydüse, Tropf-Stopp-System.



Bezeichnung	Bestell-Nr.	Preis €
Dampfbügelautomat Philips	04366	92,40

Trockenbügeleisen Siemens

Anschlusswert: 1200 Watt max.,
Inox Bügelsohle, Feinbügelspitze.
Stufenlose Temperaturwahl über
Drehregler, Langes Kabel (1,8 m),
Betriebsanzeige, Sprayeinrichtung,
Nettogewicht: 0,9 kg. Abmessungen: 130 x 125 x 280 mm.



Bezeichnung	Bestell-Nr.	Preis €
Trockenbügeleisen	04260	34,65

Bügeltisch 1100

Dampfdurchlässige, gepolsterte
Bügelfläche aus Streckmetall.
Bezug aus 100 % Baumwolle.
Mit fester Bügeleisenablage. Stufen-
lose Höhenverstellung bis 880 mm.
Bügelfläche 1100 x 300 mm.



Bezeichnung	Bestell-Nr.	Preis €
Bügeltisch	04200	42,41

Bügeltisch 1200

Dampfdurchlässige, gepolsterte
Bügelfläche aus Streckmetall.
Bezug aus 100% Baumwolle.
Mit Bügeleisenablage. Stufenlose
Höhenverstellung bis 980 mm.
Bügelfläche 1200 x 380 mm.



Bezeichnung	Bestell-Nr.	Preis €
Bügeltisch	04201	60,04

Ärmelbrett

Gelochte Bügelfläche mit Schaum-
stoffpolsterung. Bezug aus 100 %
Baumwolle, mit Feststellbügel.
Bügelfläche 500 x 120 mm.

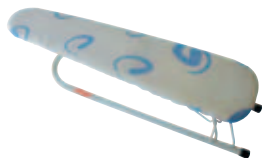

Bezeichnung	Bestell-Nr.	Preis €
Ärmelbrett	04202	15,10

Bügeldecke

Metallisierte Bügelunterlage für den
Arbeitstisch. Schaumstoffgepolstert.
Größe 1200 x 800 mm.



Bezeichnung	Bestell-Nr.	Preis €
Bügeldecke	04193	12,44

Bügeleisen-Reinigungsstift

Reinigt und pflegt, erhöht die
Gleitfähigkeit.



Bezeichnung	Bestell-Nr.	Preis €
Bügeleisen-Reinigungsstift	04263	3,67

Wäscheständer

Stahlrohrgestell mit Kindersicherung
Maße: (HBT) 900 x 820 x 520 mm,
Trockenlänge: 8 m



Bezeichnung	Bestell-Nr.	Preis €
Wäschetrockner	04194	20,64

Wäscheklammern

Aus Kunststoff, mit rostfreier
Spiralfeder, farbig sortiert.
Packung mit 50 Stück.



Bezeichnung	Bestell-Nr.	Preis €
Wäscheklammern	04664	4,73

Wäschesprüher

Aus Kunststoff,
Inhalt 1 Liter.
Mit verstellbarer Düse



Bezeichnung	Bestell-Nr.	Preis €
Wäschesprüher	04199	2,77

Wäschekorb

Aus Kunststoff, farbig sortiert.
Stabile Qualität.



Abmessungen	Bestell-Nr.	Preis €
550 x 380 x 200 mm	04666	4,48
650 x 450 x 250 mm	04667	6,40

Wandspiegel, einteilig,

1440 x 600 mm, aus Kristallglas mit
Garantiebelag, geschliffene Kanten,
Dicke 3 mm, aufgeklebt auf Rück-
wand aus 19 mm Kunststoffplatten,
ringsum mit Kanten und Aufhänge-
einbohrösen.



Bezeichnung	Bestell-Nr.	Preis €
Wandspiegel, einteilig	04283	228,89

Wandspiegel, dreiteilig

Seitenflügel je 1440 x 300 mm,
Mittelteil 1440 x 600 mm.
Aus Kristallglas mit Garantiebelag,
geschliffenen Kanten, Dicke 3 mm,
Rückwand aus 19 mm Kunststoff-
platten ringsum mit Kanten.



Bezeichnung	Bestell-Nr.	Preis €
Wandspiegel, dreiteilig	04284	508,17

Anprobierspiegel, fahrbar

Seitenflügel je 1440 x 300 mm, Mittelteil 1440 x 600 mm, Höhe 1880 mm. Aus Kristallglas mit Garantiebelag, geschliffene Kanten, Dicke 3 mm. Rückwand aus 19 mm Kunststoffplatten, ringsum mit Kanten. Gestell aus Vierkantstahlrohr 40 x 40 mm, Lackierung der Stahlteile RAL 7016 anthrazitgrau. Mit 4 Lenkrollen, 2 davon mit Feststeller. Platzbedarf 1200 x 600 mm.



Bezeichnung	Bestell-Nr.	Preis €
Anprobierspiegel, fahrbar	04285	722,36

Rahmenständer

Aus Eschenholz, naturlackiert. Mit beliebig hochstellbarer Schraubgabel. Rundum drehbar, sicherer Stand.

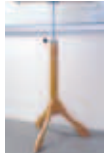

Bezeichnung	Bestell-Nr.	Preis €
Rahmenständer	04266	233,71

Tischhalterung, einfach

Einfache Tischhalterung mit Schraubenbacken und Klemmschraube. Zum Einsetzen der Lehrmittelrahmen.

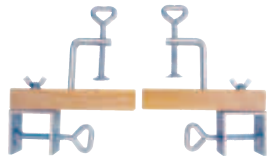

Bezeichnung	Bestell-Nr.	Preis €
Tischhalterung, einfach	04265	43,36

Tischhalterung, drehbar

Rundum drehbar, hoch- und tiefstellbare Schraubengabel. Zum Einsetzen der Lehrmittelrahmen.



Bezeichnung	Bestell-Nr.	Preis €
Tischhalterung, drehbar	04270	138,91

Lehrmittelrahmen

2 drehbare Seitenleisten zum Ein- und Aushängen der Arbeitsfläche. Im Hoch- und Querformat verwendbar. Außenmaß: 550 x 650 mm.

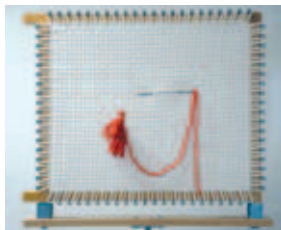

Bezeichnung	Bestell-Nr.	Preis €
Lehrmittelrahmen	04267	218,29
Schutzhülle	04268	17,64

Arbeitsfläche A

Für Nähstiche aller Art. Mit 3 m rotem Docht und großer Stahlnähnaedel.

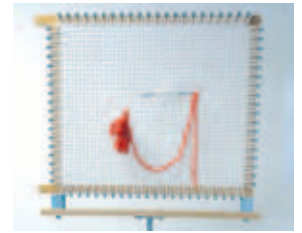

Bezeichnung	Bestell-Nr.	Preis €
Arbeitsfläche A	04264	75,70

Arbeitsfläche I

Für Näh-, Hohlraum- und Knopflochstiche. Mit 3 m farbigem Docht und großer Stahlnähnaedel.



Bezeichnung	Bestell-Nr.	Preis €
Arbeitsfläche I	04271	83,05

Arbeitsfläche I a

Für Näh-, Hohlraumstiche mit 2 x 8 ausziehbaren Fäden, für Eckbildung. Mit 3 m farbigem Docht und großer Stahlnähnaedel.



Bezeichnung	Bestell-Nr.	Preis €
Arbeitsfläche I a	04272	102,75

Arbeitsfläche II

In lockerer Leinwandart für Durchbruch ohne Fäden zu ziehen. Mit 3 m farbigem Docht und Stahlnähnaedel.



Bezeichnung	Bestell-Nr.	Preis €
Arbeitsfläche II	04274	67,32

Arbeitsfläche V

Für Kreuzstich (Aida-Bindung). Mit 3 m farbigem Docht und Stahlnähnaedel.



Bezeichnung	Bestell-Nr.	Preis €
Arbeitsfläche V	04277	99,66



Lehrmittel für Textiles Werken

Arbeitsfläche VI B

Für Stoffkunde. Mit eingearbeiteter Doppelköper-, Kett- und Schusskörper-Bindung und Arbeitsmaterial.



Bezeichnung	Bestell-Nr.	Preis €
Arbeitsfläche VI B	04279	67,32

Strickrahmen VII

Für Fehlerverbesserungen. Mit einer langen Haltnadel für die Maschen und 2 Stricknadeln.

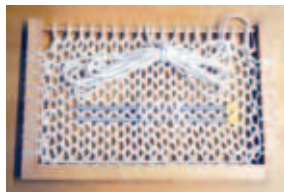

Bezeichnung	Bestell-Nr.	Preis €
Strickrahmen VII	04281	93,34

Rundstrick-Lehrmittel

5 Stricknadeln mit 2 Spitzen Nr. 8/3/2 aus Holz und Nr. 9/30/2 mit 100 g weißer Dochtwolle.



Bezeichnung	Bestell-Nr.	Preis €
Rundstrick-Lehrmittel	04286	34,99

Häkelhilfsmittel

1 Häkelnadel Nr. 12/17 weiß mit 100 g roter Dochtwolle.



Bezeichnung	Bestell-Nr.	Preis €
Häkelhilfsmittel	04289	18,75

Arbeitsfläche I b

Kleine Knopflochfläche für die Hand und Arbeitsmaterial.

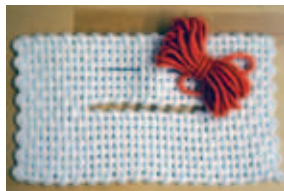

Bezeichnung	Bestell-Nr.	Preis €
Arbeitsfläche I b	04273	30,14

Arbeitsfläche III

Für Maschinenstich-Stopfen, mit Druckknöpfen zum Öffnen von 5 Maschenreihen. Mit 3 m dickem rotem oder blauem Docht und Stahlnähnaedel.



Bezeichnung	Bestell-Nr.	Preis €
Arbeitsfläche III	04275	97,75

Arbeitsfläche IV

Für Wäschestopfen, mit je 4 m rotem und blauem Docht und Stahlnähnaedel.



Bezeichnung	Bestell-Nr.	Preis €
Arbeitsfläche IV	04276	99,60

Arbeitsfläche VI A

Für Stoffkunde. Mit eingearbeiteter Leinwand-Panama-Körper-Bindung und Arbeitsmaterial.



Bezeichnung	Bestell-Nr.	Preis €
Arbeitsfläche VI A	04278	67,32

Arbeitsfläche VI C

Für Stoffkunde. Mit eingearbeiteter Kett- und Schussatlas-Bindung und Arbeitsmaterial.



Bezeichnung	Bestell-Nr.	Preis €
Arbeitsfläche VI C	04280	67,32

Strickhilfsmittel

2 Stricknadeln weiß mit Knopf Nr. 12/40/K, 100 g Dochtwolle.



Bezeichnung	Bestell-Nr.	Preis €
Strickhilfsmittel	04288	20,44

Strick- und Häkel-Arbeitsmittel

Eine Zusammenstellung von bewährten, übergroßen Demonstrationshilfen zur Veranschaulichung der Strick- und Häkeltechniken, bestehend aus: 5 Webnadeln, 150 mm; 1 Paar Galalith Stricknadeln, 400 mm, Ø 12 mm; 1 Spiel-Stricknadel aus Holz, 350 mm, Ø 10 mm; 1 Häkelnadel, 150 mm, Ø 12 mm; 5 Stahlstecknadeln, 55 mm; Strick- und Häkeldocht, Ø 6 mm, 5 Meter; Dochtwolle, 100 g.



Bezeichnung	Bestell-Nr.	Preis €
Strick- und Häkel-Arbeitsmittel	14039	37,87

Lehrmittel für Textiles Werken

Strick- und Häkeldocht

Weiche geflochtene Schnüre in den Farben weiß, blau oder hochrot. Länge 1 m.



Bezeichnung	Bestell-Nr.	Preis €
Strick- und Häkeldocht, Ø 5 mm	04299	0,86
Strick- und Häkeldocht, Ø 6 mm	04300	0,95
Strick- und Häkeldocht, Ø 8 mm	04301	1,11

Galalith-Häkelnadel

Weiß, Nr. 12, Länge 170 mm, Ø 12 mm.



Bezeichnung	Bestell-Nr.	Preis €
Galalith-Häkelnadel	04295	8,46

Galalith-Stricknadel

Mit Knopf, Nr. 9/35/K, aus Kunststoff, 2 Stück.



Bezeichnung	Bestell-Nr.	Preis €
Galalith-Stricknadel	04291	7,73

Galalith-Stricknadel

Mit Knopf, Nr. 12/40/K, aus Kunststoff, 2 Stück.



Bezeichnung	Bestell-Nr.	Preis €
Galalith Stricknadel	04292	10,14

Stahlsteck- und Stahlnähnadeln

für Lehrmitteldemonstration, verschiedene Längen.



Bezeichnung	Bestell-Nr.	Preis €
Stahlstecknadel, 55 mm	04296	0,30
Stahlnähnadel, 150 mm, dünn	04297	1,61
Stahlnähnadel, 180 mm, Ø 4 mm	04298	2,20

Schulwebrahmen / Kinderlehrwebrahmen

Webbreite 150 mm, Holzrahmen mit 22 Einschnitten und stabilen Randfeststellern aus Metall. Mit Kamm und 2 Schiffchen, im Beutel verpackt.



Bezeichnung	Bestell-Nr.	Preis €
Schulwebrahmen, 150 mm	04196	10,73

Schulwebrahmen

Webbreite 180 mm, mit angefangener Webarbeit. 2 Schiffchen und Anschlagkamm. Kett- und Warenbaum drehbar, für lange Teile.



Bezeichnung	Bestell-Nr.	Preis €
Schulwebrahmen, 180 mm	04309	25,09

Perlwebrahmen

Aus fein geschliffenem und lackiertem Buchenholz. Webbreite 100 mm. Zerlegt und mit Anleitung verpackt.



Bezeichnung	Bestell-Nr.	Preis €
Perlwebrahmen	04454	20,16



Schulwebrahmen

Webbreite 270 mm, mit 2 Schiffchen und Anschlagkamm. Kett- und Warenbaum drehbar, für lange Teile.



Bezeichnung	Bestell-Nr.	Preis €
Schulwebrahmen, 270 mm	04209	46,83

Schulwebrahmen

Webbreite 300 mm, Mit angefangener Webarbeit. Holzrahmen mit 22 Einschnitten und stabilen Randfeststellern aus Metall. Mit Kamm, 2 Schiffchen und Anleitung. Zusammengebaut im Klarsichtkarton verpackt.

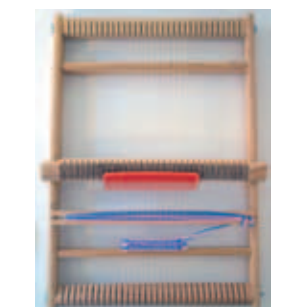

Bezeichnung	Bestell-Nr.	Preis €
Schulwebrahmen, 300 mm	04195	31,75

Rundwebrahmen

Aus Kunststoff, mit 2 Webnadeln aus Kunststoff. Ø 210 mm.



Bezeichnung	Bestell-Nr.	Preis €
Rundwebrahmen	04211	4,56

Schulwebrahmen Kircher Modell SW

Solides Webgerät, das auch einer Dauerbeanspruchung standhält. Mit drehbaren Walzen, feststellbar. Komplettausstattung mit Grundrahmen, Kamm 40/10, 3 Schiffchen, Trennstab, 2 Pappstreifen, 2 Scheerklammern, Einzieh-Haken und Anleitungsbuch „Weben auf Rahmen“.



Bezeichnung	Bestell-Nr.	Preis €
SW 30 – 300 mm Webbreite	04205	137,37
SW 40 – 400 mm Webbreite	04206	174,77
SW 50 – 500 mm Webbreite	04207	192,16

Schulwebrahmen Kircher Modell W

Solides Webgerät, das auch einer Dauerbeanspruchung standhält. Mit drehbaren Walzen, feststellbar. Der Rahmen ist ausbaufähig zum Standwebgerät, zum Bildwebgerät oder einem kleinen Webstuhl mit vier Schäften. Komplettausstattung mit Grundrahmen, Teppichkamm 20/10, Stoffkamm 40/10, 3 Schiffchen, 1 Teppichschiffchen, Trennstab, 2 Scheerklammern, Einzieh-Haken und Anleitungsbuch „Weben auf Rahmen“.



Bezeichnung	Bestell-Nr.	Preis €
W 60 – 600 mm Webbreite	04310	370,21
W 80 – 800 mm Webbreite	04311	425,29
W 100 – 1000 mm Webbreite	04312	524,55

Untergestell Modell U für Webrahmen Modell W

Mit dem Modell U ist ein bequemes Arbeiten möglich, weil der Rahmen Modell W nicht zwischen Tisch und Schoß gehalten werden muss. Aus Massivholz. Lieferung zerlegt im Karton.



Bezeichnung	Bestell-Nr.	Preis €
U 60 – Breite 600 mm	04313	163,73
U 80 – Breite 800 mm	04314	172,56
U 100 – Breite 1000 mm	04315	186,23

Schirmgarnwinde Modell GH

Einfache Garnwinde und Haspel, zum Abwickeln oder Herstellen von Strängen. Im Umfang zu verstellen, optional mit Tischbefestigung anschraubbar.



Bezeichnung	Bestell-Nr.	Preis €
Schirmgarnwinde	04208	58,50
Tischbefestigung für Garnwinde	04214	6,86

Scheerbrett

Für Ketten bis 15 m Länge. Breite 1300 mm, Tiefe 450 mm. Zerlegbar.



Bezeichnung	Bestell-Nr.	Preis €
Scheerbrett	04213	142,88

Webbuch „Weben auf Rahmen“

Eine Anleitung für den Anfänger.



Bezeichnung	Bestell-Nr.	Preis €
Webbuch	04212	13,49

Batik-Schmelzkessel

Speziell zum gefahrlosen Batiken entwickelter Schmelztopf mit stufenloser Temperaturregelung zum Einstellen der gewünschten Wachs-temperatur. Der Tropfrand sorgt dafür, dass das überschüssige Wachs wieder in die Wanne zurückfließt. Aluminiumgusswanne, Inhalt ca. 0,3 l, Anschluss 230 V/300 W. Stufenlose Temperaturregelung ca. 35° C bis 135° C, Temperatur-Schmelzsicherung gegen Überhitzung, Maße: Ø 160 mm, Gesamt 200 mm, 100 mm Höhe, Gewicht: 800 g



Bezeichnung	Bestell-Nr.	Preis €
Batik-Schmelzkessel	04168	28,14

Batikkännchen

Batikkännchen mit kugelförmigem Kopf. Dadurch bleibt das Wachs sehr lange flüssig. Sobald man mit dem Ausfluss das zu bemalende Teil berührt, fließt das Wachs. Deshalb kommt es kaum zum unerwünschten Tropfen.



Bezeichnung	Bestell-Nr.	Preis €
Ausflussöffnung, Ø 0,8 mm	04162	5,90
Ausflussöffnung, Ø 1,5 mm	04163	5,90

Batikkännchen elektrisch

In einem LötKolben ist anstatt der Lötspitze ein kugelförmiges Batikkännchen montiert. Dies ermöglicht ein gleichbleibendes langes Arbeiten. Das Wachs kann direkt im Kännchen geschmolzen werden. Sobald man mit dem Ausfluss das zu bemalende Teil berührt, fließt das Wachs. Deshalb kommt es kaum zum unerwünschten Tropfen. Auf dem beigefügten Ablagegeständer kann das Elektrotjanting abgelegt werden. Von Zeit zu Zeit sollte der Netzstecker gezogen werden. Anschluss 230 V mit Schuko-stecker, Leitung 30 Watt.



Bezeichnung	Bestell-Nr.	Preis €
Ausflussöffnung Ø 1,5 mm	04164	25,94

Batikkännchen, Langform

Aluminiumdruckguss-Kännchen mit Holzgriff für gute Führung. Sobald man mit dem Ausfluss das zu bemalende Teil berührt, fließt das Wachs. Deshalb kommt es kaum zum unerwünschten Tropfen.



Bezeichnung	Bestell-Nr.	Preis €
Ausflussöffnung, Ø 1,0 mm	04158	4,95
Ausflussöffnung, Ø 1,5 mm	04159	4,95

Batikrahmen

Steckrahmen aus fein geschliffenem Fichtenholz, zum Stecken, alle 4 cm verstellbar, Leistenquerschnitt 15 x 30 mm.



Bezeichnung	Bestell-Nr.	Preis €
Batikrahmen, 535 x 535 mm	04161	12,69
Batikrahmen, 750 x 750 mm	04160	15,16
Batikrahmen, 1030 x 1030 mm	04157	19,30

Batik-Textilfarbe JAVANA

Sortiment mit 10 Farben. Gelb, Orange, Rot, Lavendel, Marineblau, Kobaltblau, Arktis, Dunkelgrün, Dunkelbraun, Schwarz.



Bezeichnung	Bestell-Nr.	Preis €
Batikfarben-Sortiment, 10 Farben	04189	34,65

Batik-Textilfarbe JAVANA

Sortiment mit 5 Farben. Gelb, Rot, Kobaltblau, Dunkelgrün, Schwarz.



Bezeichnung	Bestell-Nr.	Preis €
Batikfarben-Sortiment, 5 Farben	04188	17,32

Batik-Nachbehandlungsmittel

JAVANA

Glas mit 20 ml.



Bezeichnung	Bestell-Nr.	Preis €
Nachbehandlungsmittel	04459	2,63

JAVANA Spannkrallen

Für rollierte Tücher. Mit Gummiringen zum Befestigen. Packung mit 24 Stück.



Bezeichnung	Bestell-Nr.	Preis €
Spannkrallen, 24 Stück	04462	13,10

Batik-Wachs/Bienenwachs

Reines Bienenwachs zum Batiken oder für andere Anwendungen. Die Pastillenform ermöglicht ein rasches Schmelzen. Abgepackt in Polybeutel, 1 kg.



Bezeichnung	Bestell-Nr.	Preis €
Batik-/Bienenwachs	04463	19,30

Batik-Wachs/Paraffin

Paraffin-Wachs zum Batiken oder für andere Anwendungen. Die Pastillenform ermöglicht ein rasches Schmelzen. Abgepackt in Polybeutel, 1 kg



Bezeichnung	Bestell-Nr.	Preis €
Batik-Wachs, Paraffin	04464	9,14

Batik-Textilfarbe JAVANA

Färbt bei 50° C bis 95° C 200 g Stoff im Vollton. Hohe Lichtechtheit, für Seide, Baumwolle, Viskose, Leinen, Halbleinen, Wolle, Polyamid. Färbesalz ist schon enthalten, Farbpulver ohne Staubentwicklung. Packung á 75 g Farbpulver.



Farbe	Bestell-Nr.	Preis €
Gelb	04480	3,46
Orange	04481	3,46
Rot	04482	3,46
Lavendel	04483	3,46
Marineblau	04484	3,46
Kobaltblau	04485	3,46
Arktis	04486	3,46
Dunkelgrün	04487	3,46
Dunkelbraun	04488	3,46
Schwarz	04489	3,46

Einzelkochplatte

Oberteil emailliert, Unterteil hochhitzebeständig lackiert, Heizring 185 mm, Ø, ca. 1500 W, stufenlose Temperatureinstellung durch Thermostat, Kontrollleuchte, Maße (BHT): 285 mm x 85 mm x 250 mm.



Bezeichnung	Bestell-Nr.	Preis €
Einzelkochplatte	04167	40,00

Doppelkochplatte

Oberteil emailliert, Unterteil hochhitzebeständig lackiert, Heizringe: 150 mm Ø, ca. 1000 W, 185 mm Ø, ca. 1500 W, stufenlose Temperatureinstellung durch Thermostat, Kontrollleuchten, Maße: L = 460 mm, T = 272 mm, H = 88 mm, Maße (BHT): 462 mm x 92 mm x 270 mm.



Bezeichnung	Bestell-Nr.	Preis €
Doppelkochplatte	04178	61,11

Seidenmalrahmen hoch

Aus fein geschliffenem Fichtenholz, Rahmengröße stufenlos verstellbar, Leisten liegen auf einer Ebene, verschraubt mit Flügelmutter. Leistenquerschnitt 15 x 30 mm. Zerlegt verpackt.



Größe	Bestell-Nr.	Preis €
750 x 750 mm	04455	13,78
1100 x 1100 mm	04456	17,94
1300 x 1300 mm	04457	20,69
1420 x 1420 mm	04458	24,80

Dreizackstifte JAVANA

Zum Befestigen der Seide auf dem Holzrahmen. Mit Ausheber zum leichten Entfernen. Packung mit 100 Stück.



Bezeichnung	Bestell-Nr.	Preis €
Dreizackstifte	04190	5,19

Spritzflaschen JAVANA

Mit Metall-Feindüse, zum Auftragen von Konturenfarben.



Bezeichnung	Bestell-Nr.	Preis €
Flasche, 20 ml, leer	04460	3,13
Flasche, 50 ml, leer	04465	3,05
Flasche, 100 ml, leer	04466	3,67

Konturenfarbe JAVANA

In der 20 ml Tube mit Feinspritzdüse, direkt aus der Tube aufzutragen.



Farbe	Bestell-Nr.	Preis €
Weiß	04470	3,13
Gelb	04472	3,13
Rot	04473	3,13
Pink	04474	3,13
Violett	04475	3,13
Blau	04476	3,13
Grün	04477	3,13
Braun	04478	3,13
Schwarz	04479	3,13

Seidenmalfarbe JAVANA

Hergestellt auf Wasserbasis. Hochwertiges, pigmentiertes Farbsystem, hohe Farbbrillanz, Lichtechtheit, wasch- und reinigungsbeständig. Alle Seidenmalfarben sind untereinander mischbar. Bügelfixierung. Für alle bekannten Techniken wie z. B. Konturen-, Salz-, Aquarelltechnik und Airbrush geeignet. Glas mit 50 ml.



Farbe	Bestell-Nr.	Preis €
Gelb	04490	3,76
Orange	04491	3,76
Rosenrot	04492	3,76
Pink	04493	3,76
Lavendel	04494	3,76
Blau	04495	3,76
Grün	04496	3,76
Dunkelgrün	04497	3,76
Braun	04498	3,76
Schwarz	04499	3,76

Pinsetset Seidenmalerei 1 JAVANA

Hochfeine, synthetische Haare. Pinsel in SB-Verpackung. Ausführung Toray, schwarzer Besatz, Größen 2, 6 und 10.



Bezeichnung	Bestell-Nr.	Preis €
Pinset Seidenmalerei 1	04600	17,01

Pinsetset Seidenmalerei 2 JAVANA

Hochfeine, synthetische Haare. Pinsel in SB-Verpackung. Ausführung Toray, schwarzer Besatz, Größen 0, 4, 8 und 12.



Bezeichnung	Bestell-Nr.	Preis €
Pinset Seidenmalerei 2	04601	24,25

Pinsetset Seidenmalerei 3 JAVANA

Verschiedene hochwertige Haare. Pinsel in SB-Verpackung. Ausführung Toray, Größe 2, Rindshaar, Größe 6 und 10, Mohair, Größe 18.



Bezeichnung	Bestell-Nr.	Preis €
Pinset Seidenmalerei 3	04602	22,28

Pinsetset Seidenmalerei 4 JAVANA

Verschiedene hochwertige Haare. Pinsel in SB-Verpackung. Ausführung Toray, schwarzer Besatz Größe 2 und 6, Rindshaar, Größe 12 und Silk Hair, Größe 20.



Bezeichnung	Bestell-Nr.	Preis €
Pinset Seidenmalerei 4	04603	19,46

Gutta JAVANA

Für Bügelfixierung, gebrauchsfertiges Konturenmittel für farblose Konturen, auswaschbar, wasser- verdünnbar.
20 ml Tube mit Feinspritzdüse.



Bezeichnung	Bestell-Nr.	Preis €
Javana Gutta	04604	2,73

Pinsetset Stoffmalerei 1 JAVANA

Synthetische Haare. Pinsel in SB-Verpackung. Ausführung goldener Besatz, Katzenszunge – Größe 6, rund – Größe 4, flach – Größe 8.



Bezeichnung	Bestell-Nr.	Preis €
Pinset Stoffmalerei 1	04605	13,16

Pinsetset Stoffmalerei 2 JAVANA

3 Pinsel in SB-Verpackung. 1 Stufpinsel Gr. 8, 1 schräger Nylonpinsel Gr. 8, 1 Konturenpinsel Synthetikhaar Gr. 2



Bezeichnung	Bestell-Nr.	Preis €
Pinset Stoffmalerei 2	04606	7,14

Zeichenstift JAVANA

Zum Vorzeichnen auf Seide.



Bezeichnung	Bestell-Nr.	Preis €
Zeichenstift	04607	2,00

Sublimatstift JAVANA

Phantomstift zum Vorzeichnen auf allen Stoffen und auch Karton und Keilrahmen. Selbstlöschend.



Bezeichnung	Bestell-Nr.	Preis €
Sublimatstift	04608	3,05

Creativ-Seidenmal-Set JAVANA

Inhalt: 6 Gläser JAVANA Seidenmal- farben á 20 ml, 1 Tube Gutta 20 ml, 1 JAVANA Pinsel, 1 Motivvorlage.



Bezeichnung	Bestell-Nr.	Preis €
Creativ-Seidenmal-Set	04609	16,50

Stoffmalfarben JAVANA TEX SUNNY

Hergestellt auf Wasserbasis und deshalb wasserverdünnbar, unter- einander mischbar. Waschbeständig bis 60° C. Fixierung durch Bügeln oder Trocknen an der Luft. Für alle Techniken geeignet (Malen, Sieb- und Stempeldruck, Airbrush usw.). Kombinierbar mit JAVANA Seidenmal- farben. Leichter, fließender Charakter. Weich und besonders lebendig auf hellen T-Shirts. Glas mit 50 ml.



Farbe	Bestell-Nr.	Preis €
Citron	04610	3,99
Orange	04611	3,99

Röt	04612	3,99
Pink	04613	3,99
Lavendel	04614	3,99
Royalblau	04615	3,99
Türkisblau	04616	3,99
Brillantgrün	04617	3,99
Rehbraun	04618	3,99
Schwarz	04619	3,99

Schul-Seidenmal-Set JAVANA

4 Gläschen JAVANA Seidenmal- farbe á 20 ml, 1 Tube Konturenfarbe Gold 20 ml, 1 Holzspannrahmen, 1 Pinsel, 1 Seideneinstecktuch 28 x 28 cm, Spannadeln, Motiv- vorlage und Malanleitung.



Bezeichnung	Bestell-Nr.	Preis €
Schul-Seidenmal-Set	04620	31,19

TEX Basic-Set SUNNY JAVANA

Stoffmalerei für helle Stoffe. Inhalt: 6 Stoffmal- farben SUNNY á 20 ml für helle Stoffe in den Farben Citron, Karminrot, Royalblau, Brillantgrün, Dunkelbraun, Schwarz + 1 Pinsel.



Bezeichnung	Bestell-Nr.	Preis €
TEX Basic-Set SUNNY	04621	15,10

TEX Basic-Set OPAK JAVANA

Stoffmalerei für dunkle Stoffe. Inhalt: 6 Stoffmal- farben OPAK á 20 ml für dunkle Stoffe in den Farben Weiß, Gelb, Rot, Blau, Blattgrün, Schwarz + 1 Pinsel.



Bezeichnung	Bestell-Nr.	Preis €
TEX Basic-Set OPAK	04622	15,73

Marmorierfarbe Hobby Line

Magic Marble. Die farbbrillante Mar- morierfarbe zum Tauch-Marmorieren von Holz, Glas, Kunststoff, Papier, Metall, Steingut, etc. Dosierung mit Tropfeinsatz. Glas mit 20 ml.



Farbe	Bestell-Nr.	Preis €
Citron	04630	2,63
Orange	04631	2,63
Röt	04632	2,63
Rosa	04633	2,63
Violett	04634	2,63
Blau	04635	2,63
Türkis	04636	2,63
Grün	04637	2,63
Braun	04638	2,63
Schwarz	04639	2,63



Arbeitsschutz / Sonstiges Werkzeug

Zubehör

Arbeitsschutz / Arbeitskleidung

Arbeitshandschuhe

Aus robustem Kunstleder, Innenhand leicht gefüttert. Universal-Handschuh für allgemeine Arbeiten.



Bezeichnung	Bestell-Nr.	Preis €
Arbeitshandschuhe	06053	1,66

Gummihandschuhe

Aus Latex, Innenfläche velourisiert. Höchste Fingerfertigkeit, griffsicheres Profil.



Bezeichnung	Bestell-Nr.	Preis €
Gummihandschuhe, Gr. 8	04467	1,03
Gummihandschuhe, Gr. 9	04468	1,03
Gummihandschuhe, Gr. 10	04469	1,03

Arbeitshandschuhe, Gummi

Baumwoll-Trikot mit Nitril-Beschichtung, handrückenfreier Strickbund, hohe mechanische Belastbarkeit, feuchtigkeitssabweisend, gute Passform, atmungsaktiv, zusätzlicher Handgelenkschutz, frei von Weichmachern, frei von den allergieauslösenden Stoffen Thiuramen und Thioharnstoffen. Silikonfreie Handschuhoberfläche.



Bezeichnung	Bestell-Nr.	Preis €
Gummihandschuhe, Gr. 7	04471	6,58
Gummihandschuhe, Gr. 8	05212	6,58
Gummihandschuhe, Gr. 10	05213	6,58

Schweißer-Handschuhe, Leder

Aus Spaltleder, 5 Finger



Bezeichnung	Bestell-Nr.	Preis €
Schweisserhandschuhe, Leder	05217	9,66

Schweißer-Handschuhe, Sebatanleder

Aus hitzebeständigem Sebatanleder, CE KAT II, EN 407, EN 388, isolierter 5-Finger-Handschuh, Nähte aus KEVLAR-Garn, Länge 35 cm, Kontakthitze bis 200 °C.



Bezeichnung	Bestell-Nr.	Preis €
Schweißer-Handschuhe	05195	14,49

Schweißer-Schürze

Aus Chromspaltleder, mit Lederberiemung, Größe 80 x 120 cm.



Bezeichnung	Bestell-Nr.	Preis €
Schweißer-Schürze	05219	74,16

Schweißer-Schürze

Latzschürze mit Trägern, CE EN 531, Glasgewebe mit Alufixschicht, Kontakthitze bis 600° C. Größe 100 x 80 cm.



Bezeichnung	Bestell-Nr.	Preis €
Schweißer-Schürze	05193	44,94

Plastik-Schürze

Mit 4 Messingösen, verstell- und auswechselbare Buchbinderbänder. Nackenband verstellbar. PVC-Folie 0,3 mm stark. Größe 80 x 110 cm. Farbe weiß.



Bezeichnung	Bestell-Nr.	Preis €
Plastik-Schürze	06131	9,07

Segeltuchschürze

Mit Bauchverstärkung und Bändern, imprägniert. Farbe rot. Größe 80 x 100 cm.



Bezeichnung	Bestell-Nr.	Preis €
Segeltuchschürze	05211	6,28

Vollsicht-Schutzbrille

ohne Ventilation, Belüftung durch Öffnungen im Rahmen, tragbar über Korrekturbrillen, glasklar.



Bezeichnung	Bestell-Nr.	Preis €
Vollsicht-Schutzbrille	06056	2,76

Arbeitsschutz / Arbeitskleidung

Schutzbrille

Nylonbrille mit Bügel und Seitenschutz. Gläser DIN P, farblos.



Bezeichnung	Bestell-Nr.	Preis €
Schutzbrille, farblos	06054	3,34

Schutzbrille

Nylonbrille mit Bügel und Seitenschutz. Gläser ATHERMAL DIN grün 5.



Bezeichnung	Bestell-Nr.	Preis €
Schutzbrille, grün	06055	5,71

Schutzbrille

Moderne Form. Weiche 2-Komponenten-Brille, außen hart, innen weich. Bügel in Länge und Neigung verstellbar. Sichtscheibe farblos: kratzfest und antifog. Sichtscheibe grau: mit UV-Schutz (UV400).



Bezeichnung	Bestell-Nr.	Preis €
Schutzbrille, farblos	05998	6,49
Schutzbrille, grau	05999	6,05

Schutzbrille

Anatomisch geformt, mit sehr biegsamen Kopfbügeln, Farblich abgesetzt, klare Polycarbonat-Scheiben, verzerrungs- und ermüdungsfreie Sicht. Rahmen schwarz. Scheibe: klar



Bezeichnung	Bestell-Nr.	Preis €
Schutzbrille	06043	16,17

Baseball Cap

Innen mit umlaufendem Schweißband ausgestattet. Hochwertiger Verschluss aus Metall mit Druckknopf für individuelle Größenanpassung. Material 100 % Baumwolle, waschbar. Farbe dunkelblau.



Bezeichnung	Bestell-Nr.	Preis €
Baseball Cap	05214	6,28

Haarschutznetz

Aus Micromesh. Haube mit seitlicher Naht. Farbe weiß.



Bezeichnung	Bestell-Nr.	Preis €
Haarschutznetz	06050	0,26

Feinstaub-Filtermaske

Nach EN 149, schützt bis zum 10-fachen MAK-Wert, zusätzlich gegen gesundheitsschädliche und minder giftige Feinstäube und wässrige Aerosole z. B. Holzstaub, Glas-, Mineral-, Steinwolle, Ruß, Schweißrauch. Mit Nasen-Bügel.



Bezeichnung	Bestell-Nr.	Preis €
Feinstaub-Filtermaske	06052	1,41

Augenwaschflasche mit Trichter

Mit Trichter. DIN EN 15154-4 (DIN 12930), ohne Wasserfüllung, PE-Flasche mit aufgeschraubtem Augentrichter und Kippventil, stehend und liegend einsetzbar, auslaufsicher. Inhalt 600 ml. Mit Wandhalterung aus hochwertigem, beschichteten Stahldraht.



Bezeichnung	Bestell-Nr.	Preis €
Augenwaschflasche	06049	41,16

Augenwaschflasche

Aus Polyethylen. Mit Augenwanne und Staubdeckel. Durch Zusammen drücken beginnt der Spülvorgang, wobei die Flüssigkeit mittels Lochscheibe regelmäßig und sanft verteilt wird. Ein Ventil verhindert ein Zurücklaufen der Flüssigkeit, die durch das Abflussröhrchen seitlich abläuft. Inhalt 500 ml. Ohne Inhalt.



Bezeichnung	Bestell-Nr.	Preis €
Augenwaschflasche	06048	23,10

Hand-Augendusche

Mit 1 Duschkopf gerade, für Wandmontage. Nach oben strahlend. Medienführende Teile aus Messing, Handgriff und Auslösegriff aus Kunststoff. Gummischutz mit Staubdeckel, breitstrahlender Duschkopf, nicht selbsttätig schließend durch arretierenden Auslösegriff. Integrierter Mengenregulator 8 l/min. Edelmantelver Schlauch Länge 1,5 m, Wandhalterung mit Positionierung der Dusche. Oberfläche pulverbeschichtet RAL 2002, verchromt. Mit Hinweisschild Augendusche 100 x 100 mm. Nach DIN 12899 Teil 2, DIN 4844 Teil 1-2-3, TRGS 526, DIN 1988 Teil 4, EN 1717.



Bezeichnung	Bestell-Nr.	Preis €
Hand-Augendusche	06104	248,11

Gehörschutz

Nach EN 352. Leicht und komfortabel für alle Lärmsituationen ohne große Pegelspitzen. Bügel und Kapsel aus Kunststoff. Gewicht 170 g



Bezeichnung	Bestell-Nr.	Preis €
Gehörschutz	06059	9,05

Arbeitsschutz / Arbeitskleidung

Oculav NIT®-Augen-Sofortspülung

Gebrauchsfertig, 250 ml Sterillösung für eine sofortige Spülung der Augen, des Bindehautsackes sowie betroffener Haut am Unfallort. Pufferlösung, bindet und neutralisiert, insbesondere auch nach Verätzungen durch Säuren oder Laugen sowie durch Pfefferspray, CS-Kampfgas oder Tränengas. Druckstrahl dosierbar, Fremdkörper können schonend ausgeschwemmt werden. Einfache Handhabung auch durch Ungeübte. Temperaturbeständig, keine Kontamination, keine Wartung, kein Wasserwechsel. Medizinprodukt nach MPG mit CE-Kennzeichnung entspricht DIN EN 15154-4, unmittelbar einsatzbereit, mit einer Hand anwendbar. Glatte, gratfreie Düse, mit nach unten gehaltener Düse zu entleeren, zum Ausschwemmen von Fremdkörpern geeignet, dichter Sicherheitsverschluss, 3 Jahre haltbar.



Bezeichnung	Bestell-Nr.	Preis €
Oculav NIT®-Augen-Sofortspülung	06163	16,13
Flaschenhalterung	06164	12,10

Verbandschrank, SCHULE

302 x 362 x 140 mm. Stahlblech, weiß lackiert, eintürig. Rahmen stabil und verwindungsfest, alle Ecken und Kanten abgerundet, keine Verletzungsgefahr. Tür abgekantet, anscharniert, Dichtungsprofil aus kunststoffummanteltem Metallgeflecht. Innen ein Einlegeboden, höhenverstellbar. Sicherheitsschloss mit zwei Schlüsseln. Mit Siebdruckbeschriftung und Farbpiktogrammen. Verbandschrank mit Füllung SCHULE, für Schüler aller Altersstufen geeignet. Verbandstoffe in kindgerechten Größen und Abmessungen unter Berücksichtigung spezifischer Schulunfälle im Unterricht und in den Pausen.



Bezeichnung	Bestell-Nr.	Preis €
Verbandschrank, Schule	06128	100,63

Erste Hilfe Koffer, 72-teilig

Koffer aus ABS, orange mit Aufdruck. Hochwertige Verbandstoffe. Inklusive Wandhalterung mit 90° Arretierung. Füllung nach DIN 13157. Abmessungen: 310 x 210 x 130 mm. Geeignet für Kindertagesstätten, Schulen und Betriebe.



Bezeichnung	Bestell-Nr.	Preis €
Erste-Hilfe-Koffer, 72-tlg.	06129	78,91

Erste Hilfe Koffer QUICK-CD, Schule

ABS-Kunststoff, orange, mit Wandhalterung. Formbeständig, schlagfest, temperaturbeständig, spritzwassergeschützt, wartungsfrei. Koffer mit umlaufender Gummidichtung, Inneneinteilung verstellbar, transparente Abdeckplatten, leichtgängige Drehverschlüsse, verstärkter Tragegriff, Plombier Vorrichtung. Wandhalterung mit 90° Stop-Arretierung. Für mobilen und stationären Einsatz, kann problemlos der



Halterung entnommen und zum Unfallort gebracht werden. Mit Siebdruckbeschriftung und Farbpiktogrammen. Erste-Hilfe-Koffer mit Füllung SCHULE, speziell entwickelte Verbandstoffe in kindgerechten Größen und Abmessungen unter Berücksichtigung der Unfallarten, wie sie im Klassenzimmer oder auf dem Schulgelände häufig vorkommen und für Schüler aller Altersstufen geeignet. Größe 260 x 170 x 110 mm

Bezeichnung	Bestell-Nr.	Preis €
Erste-Hilfe-Koffer, QUICK-CD	06165	83,15

Verbandschrank, weiß, 72-teilig nach DIN 13157

Weißer Kunststoffverbandschrank mit Erste Hilfe Ausstattung nach DIN 13157. Eintürig, schlagfest, antistatisch. Inneneinteilung mit 10 Fächern, 4 Fächer herausnehmbar. Sicherheitsschloss mit einem Schlüssel. Leergewicht ca. 2,2 kg.



Inhalt:

- 1 Rolle Heftpflaster DIN 13019 2,5 cm x 5 m,
- 10 Pflaster-Strips 19 x 72 mm,
- 8 Wundschnellverband, elastisch 10 cm x 6 cm,
- 5 Fingerringverbände,
- 5 Fingerverbände
- 3 Verbandpäckchen DIN 13151 M,
- 1 Verbandpäckchen DIN 13151 G,
- 1 Verbandtuch DIN 13152-A, 60 x 80 cm,
- 1 Verbandtuch DIN 13152-BR 40 x 60 cm,
- 6 Kompressen, 10 x 10 cm, steril,
- 1 Rettungsdecke, metallisiert, gold/silber, 210 x 160 cm,
- 2 Augenkompressen, einzeln steril verpackt 50 x 70 mm,
- 3 Fixierbinden, i.C. 8 cm breit,
- 3 Fixierbinden, i.C. 6 cm breit,
- 1 Netzverband für Kopf und Extremitäten, 4 m gedehnt,
- 1 Dreieckstuch DIN 13168,
- 1 Schere, kniegebogen, DIN 59279 14 cm lang,
- 10 Vliesstoff-Tücher, ca. 200 x 300 mm,
- 2 verschließbare Folienbeutel, Polyäthylen, ca. 300 x 400 mm
- 4 Einmalhandschuhe aus PVC, groß,
- 1 Erste Hilfe Broschüre.

Mit weißem Kreuz auf grünem Grund. Größe: 450 x 330 x 160 mm.

Bezeichnung	Bestell-Nr.	Preis €
Verbandschrank DIN 13157	06125	72,74

Verbandschrank weiß 79-teilig

Weißer Kunststoffverbandschrank mit Erste Hilfe Ausstattung nach DIN 13157. Eintürig, schlagfest, antistatisch. Inneneinteilung mit 10 Fächern, 4 Fächer herausnehmbar. Sicherheitsschloss mit einem Schlüssel. Leergewicht ca. 2,2 kg.



Inhalt:

- 1 Rolle Heftpflaster DIN 13019 2,5 cm x 5 m,
- 8 Wundschnellverband, elastisch, 10 x 6 cm,
- 5 Fingerringverbände,
- 5 Fingerverbände, elastisch, 18 x 22 cm,
- 10 Pflaster-Strips DIN 13019 79 x 72 mm,
- 3 Verbandpäckchen DIN 13151-M,
- 2 Verbandpäckchen DIN 13151-G,

Arbeitsschutz / Arbeitskleidung

- 1 Verbandtuch DIN 13152-A, 60 x 80 cm,
 - 1 Verbandtuch DIN 13152-BR, 40 x 60 cm,
 - 6 Kompressen, 10 x 10 cm, steril,
 - 1 Rettungsdecke, metallisiert, gold/silber, 240 x 140 cm,
 - 2 Augenkompressen oval 50 x 70 mm,
 - 3 Fixierbinden DIN 61 634, 8 cm x 4 m,
 - 3 Fixierbinden DIN 61 634, 6 cm x 4 m,
 - 1 Stück Netzverband für Kopf und Extremitäten, 4 m gedehnt,
 - 1 Dreieckstuch, DIN 13168,
 - 1 Schere, kniegebogen, DIN 59279, 14 cm lang,
 - 10 Stück Vliesstoff-Tücher, ca. 200 x 300 mm,
 - 2 verschließbare Folienbeutel aus Polyäthylen, ca. 300 x 400 mm,
 - 4 Einmalhandschuhe aus PVC, groß,
 - 1 Kühlspray, 300 ml,
 - Einreibungsmittel, bei Rheuma, Nervenschmerzen, Verstauchungen und dgl.
 - 1 Pinzette, spitz,
 - 1 Idealbinde, 8 cm x 5 m,
 - 1 Augenklappe mit Gummiband,
 - 1 Wunddesinfektionsmittel Cutasept, 50 ml,
 - 1 Atemspende-Hilfsgerät.
 - 1 Erste Hilfe Broschüre.
- Mit weißem Kreuz auf grünem Grund.
Größe: 450 x 330 x 160 mm.

Bezeichnung	Bestell-Nr.	Preis €
Verbandschrank, DIN 13157	06126	90,30

Erste Hilfe Koffer, Kunst & Werken

ABS-Kunststoff, orange, mit Wandhalterung. Formbeständig, schlagfest, temperaturbeständig, spritzwassergeschützt, wartungsfrei. Koffer mit umlaufender Gummidichtung, Inneneinteilung verstellbar, transparente Abdeckplatten, leichtgängige Drehverschlüsse, verstärkter Tragegriff, Plombiervorrichtung. Wandhalterung mit 90°-Stop-Arretierung. Für mobilen und stationären Einsatz, kann problemlos der Halterung entnommen und zum Unfallort gebracht werden. Mit Siebdruckbeschriftung und Farbpiktogrammen. Ausgewählte Erste-Hilfe-Ausstattung unter Berücksichtigung möglicher Unfallrisiken in Fachbereichen mit handwerklichen Tätigkeiten, insbesondere für Schulwerkstätten, Bastelräume und ähnliche Einrichtungen. Größe: 310 x 210 x 130 mm



Bezeichnung	Bestell-Nr.	Preis €
Erste-Hilfe-Koffer, Werken	06166	136,07

Feuerlöscher, Schaum, 6 kg

Schaum-Aufladefeuerslöscher, zugelassen für Brandklassen A und B. Mit innen liegender CO₂-Treibmittelflasche. Löschmittel mit imprägnierender Wirkung auf Brandherd und Umgebung. Verhinderung der schnellen Brandausbreitung. Rückzündungen werden weitgehend unterdrückt. Hochleistungsschaumdüse ermöglicht eine optimale Ausbringung der Löschmittels. Einsatz in elektrischen Anlagen bis 1000 V / Mindestabstand 1 m. Treibmittelflasche mit Polyethylen-Beschichtung. Korrosionsbeständige Kunststoffgewinde zur Aufnahme der Treibmittelflasche und des Steigrohres. Korrosionsbeständiger Kunststoffventilkörper. Praktische Durchziehsicherung. Aluminium-Überwurfmutter schwarz eloxiert. Druckbehälter außen mit witterungs- und widerstandsfähiger Polyesterharzbeschichtung. Innenraum des



Gerätes mit hochwertiger Polyethylen-Beschichtung. Stabiler Fußring schützt den Behälter vor Beschädigungen und garantiert eine hohe Standfestigkeit. Gewicht 10,6 kg, 6 l Hochleistungslöschmittel, Treibmittel CO₂, Funktionsdauer 44 sec., Spritzweite 6 m, Temperaturfunktionsbereich 5° C bis 60° C. HBT: 625 x 235 x 162 mm.

Bezeichnung	Bestell-Nr.	Preis €
Feuerlöscher, Schaum, 6 kg	06103	209,96

Feuerlöscher, 6 kg

Pulver-Dauerdruckfeuerlöscher. Zugelassen für Brandklassen A, B und C. Mit 6 kg ABC-Löschpulver. Löschmittelbehälter aus hochwertigem Stahlblech. Außen mit witterungsbeständiger und widerstandsfähiger 100%-iger Polyesterharzbeschichtung, ohne umweltbelastende Stoffe. Stabiler Fußring schützt das Gerät vor Beschädigungen, Korrosion und garantiert eine hohe Standfestigkeit. Langlebige Messingarmatur mit integriertem Prüfventil. Halter für Löschdüse im Fußring integriert. Serienmäßig mit Wandhalter. Wichtige Brandschutzinformationen auf einen Blick durch übersichtliches Siebdruckbild. Gewicht 9,0 kg, Treibmittel Stickstoff, Funktionsdauer 16 sek. Spritzweite 7 m, Temperaturfunktionsbereich -30° C/+60° C. HBT: 500 x 270 x 162 mm.



Bezeichnung	Bestell-Nr.	Preis €
Feuerlöscher, 6 kg	06040	97,75

Feuerlöscher, 12 kg

Pulver-Dauerdruckfeuerlöscher. Zugelassen für Brandklassen A, B und C. Mit 12 kg ABC-Löschpulver. Löschmittelbehälter aus hochwertigem Stahlblech. Außen mit witterungsbeständiger und widerstandsfähiger 100%iger Polyesterharzbeschichtung, ohne umweltbelastende Stoffe. Stabiler Fußring schützt das Gerät vor Beschädigungen, Korrosion und garantiert eine hohe Standfestigkeit. Langlebige Messingarmatur mit integriertem Prüfventil. Halter für Löschdüse im Fußring integriert. Serienmäßig mit Wandhalter. Wichtige Brandschutzinformationen auf einen Blick durch übersichtliches Siebdruckbild. Gewicht 17,2 kg, Treibmittel Stickstoff, Funktionsdauer 22 sek. Spritzweite 7 m, Temperaturfunktionsbereich -30° C/+60° C. HBT: 590 x 265 x 202 mm.



Bezeichnung	Bestell-Nr.	Preis €
Feuerlöscher, 12 kg	06041	118,78

Feuerlöscher Schutzhaube

Die Schutzhaube verhindert Beschädigungen und Verschmutzungen von Feuerlöschern im Innen- und Außenbereich und sichert so die ständige Einsatzbereitschaft. Das Oberteil aus glasklarem Kunststoff ist stoßfest, witterungs- und temperaturbeständig (-20° C bis +60° C). Mit seitlichen Spannverschlüssen.
Größe 6 kg Feuerlöscher
HBT: 620 x 320 x 210 mm
Größe 12 kg Feuerlöscher
HBT: 800 x 360 x 220 mm.



Bezeichnung	Bestell-Nr.	Preis €
Schutzhaube 6 kg	06167	75,18
Schutzhaube 12 kg	06168	103,78

Arbeitsschutz / Arbeitskleidung / Aufbewahrung

Feuerlöschdecke

Nach DIN 14155. Aus texturiertem E-Glasgewebe, Schnittkanten gesäumt, gefaltet in roter Tragetasche mit Aufschrift „Feuerlöschdecke“.

Größe: 1600 x 2000 mm.

Löschdeckenbehälter aus Stahl gefertigt, in RAL 3000 rot lackiert und mit weißer Aufschrift „Löschdecke“. Öffnung oben. Maße 300 x 200 x 240 mm.



Bezeichnung	Bestell-Nr.	Preis €
Feuerlöschdecke	06045	34,44
Löschdeckenbehälter	06046	37,38

Aufbewahrung

Kunststoff-Sichtlagerkästen

Stapelbar, aus hochwertigem, hochschlagfestem Polystyrol.

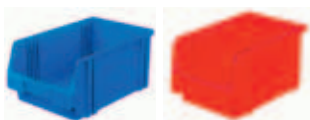

Farbe blau

Außen LBH/Innen LBH	Bestell-Nr.	Preis €
500 x 300 x 180/418 x 275 x 168	06061	17,20
350 x 200 x 150/288 x 188 x 138	06062	9,26
230 x 140 x 130/195 x 125 x 113	06063	4,70
160 x 105 x 75/135 x 87 x 62	06064	2,14
65 x 105 x 45/ 58 x 87 x 43	06065	1,18

Farbe rot

Außen LBH/Innen LBH	Bestell-Nr.	Preis €
500 x 300 x 180/418 x 275 x 168	06106	17,20
350 x 200 x 150/288 x 188 x 138	06107	9,26
230 x 140 x 130/195 x 125 x 113	06108	4,70
160 x 105 x 75/135 x 87 x 62	06109	2,14
65 x 105 x 45/ 58 x 87 x 43	06110	1,18

Deckel für Sichtlagerkästen

Deckel aus glasklarem Polystyrol, für Kunststoff-Sichtlagerkästen.



Für Sichtlagerkasten Nr.	Bestell-Nr.	Preis €
06061 / 06106	06169	12,56
06062 / 06107	06171	4,47
06063 / 06108	06172	2,12
06064 / 06109	06173	1,54
06065 / 06110	06174	1,32



Euro Fix-Stapelkästen

Aus hochwertigem Polypropylen, bruchstabil. Wände und Boden geschlossen. Sicheres Stapeln durch kräftige Seitenränder, leichtes Reinigen durch glatte Innenflächen. Farbe rot



Außen LBH/Innen LBH	Best. Nr.	Preis €
400 x 300 x 320/359 x 259 x 306	05627	17,01
400 x 300 x 220/353 x 253 x 196	05624	12,58
400 x 300 x 170/353 x 253 x 146	05628	12,47
400 x 300 x 120/353 x 253 x 105	05629	9,32
Verschlussdeckel	05702	6,03
Griff-Verschluss, Stück	05623	0,71
600 x 400 x 420/551 x 351 x 395	05620	34,52
600 x 400 x 320/551 x 352 x 295	05619	27,59
600 x 400 x 220/551 x 351 x 196	05618	20,41
600 x 400 x 120/551 x 352 x 96	05617	14,45
Verschlussdeckel	05622	12,39
Griff-Verschluss, Stück	05623	0,71
Untergestell, fahrbar	07306	80,43

Ordnungsboxen

Aus hochschlagfestem Polystyrol. Zur Einteilung von Schubladen oder zur Kleinteilelagerung.



Abmessung	Bestell-Nr.	Preis €
54 x 54 x 63 mm, rot	05703	0,61
54 x 108 x 63 mm, gelb	05704	0,95
108 x 108 x 63 mm, blau	05705	1,14
108 x 162 x 63 mm, grün	05706	1,43
108 x 216 x 63 mm, grau	05707	1,61

Klarsicht-Magazine

Aus schlagzähem Polystyrol. Gehäuse blau mit glasklaren Schubladen. Magazin absolut verwindungssteif, mit stabiler Rückwand für Wandbefestigung. Schubladen mit Ausziehsicherung.



Schubladen/Abmessung	Bestell-Nr.	Preis €
12 147 x 300 x 140 mm	06067	14,49
20 147 x 300 x 275 mm	06151	21,71
24 147 x 300 x 275 mm	06083	21,71
30 147 x 300 x 406 mm	06175	37,71
36 147 x 300 x 406 mm	06176	37,71

Aufbewahrung

Kunststoffeimer mit Deckel

Aus Polyethylen, naturfarben, gut schließender Schnappdeckel. Metallbügel rostgeschützt.



Durchmesser/Höhe/Inhalt	Bestell-Nr.	Preis €
240 mm/210 mm/ 5 Liter	05557	5,77
300 mm/270 mm/10 Liter	05558	7,60

Kunststoffeimer

Ohne Deckel. Mit Metallbügel und Mess-Skala.



Durchmesser/Höhe/Inhalt	Bestell-Nr.	Preis €
230 mm/200 mm/ 5 Liter	05625	2,69
295 mm/250 mm/10 Liter	05626	4,11

Kunststoffschüssel, quadratisch

Mit Wulstrand und Griff. Farblich sortiert.



Abmessungen/Inhalt	Bestell-Nr.	Preis €
340 x 340 x 135 mm/ 9 Liter	06189	1,12
380 x 380 x 150 mm/14 Liter	06190	1,89

Kunststoffwanne/Viereckwanne

Mit Wulstrand und Griff. Farblich sortiert.



Abmessungen/Inhalt	Bestell-Nr.	Preis €
450 x 330 x 180 mm/16 Liter	06196	4,07
550 x 380 x 200 mm/30 Liter	06191	4,79
650 x 450 x 250 mm/45 Liter	06197	6,86

Kunststoffschüssel rund

Mit Wulstrand, farblich sortiert.



Ø/Inhalt	Bestell-Nr.	Preis €
160 mm/ 0,9 Liter	05552	0,53
200 mm/ 1,7 Liter	05553	0,68
240 mm/ 3,0 Liter	05554	0,98
320 mm/ 7,0 Liter	05555	1,93
400 mm/14,0 Liter	05556	2,79

Trichter

Aus Kunststoff.



Durchmesser	Bestell-Nr.	Preis €
80 mm	05506	0,70
100 mm	05507	0,94
140 mm	05508	1,38
160 mm	05509	2,63

Messbecher

Aus Polypropylen, hoch transparent. Mit erhabener, blau geprägter Skala.



Volumen/Teilung	Bestell-Nr.	Preis €
100 ml/ 2 ml	03098	1,93
250 ml/ 5 ml	03115	3,26
500 ml/10 ml	03117	3,69
1000 ml/10 ml	03118	4,96
2000 ml/20 ml	03119	9,52

Weithalsflasche

Aus Polyethylen (LD-PE) natur, chemikalienbeständig. Mit Schraubdeckel.



Volumen	Bestell-Nr.	Preis €
100 ml	05502	2,33
250 ml	05503	2,85
500 ml	05504	4,54
1000 ml	05505	7,16

Vorratsflasche

Aus Polyethylen (LD-PE), natur, säurebeständig. Mit dicht schließendem Schraubverschluss.



Volumen	Bestell-Nr.	Preis €
500 ml	05441	3,90
1000 ml	05442	6,64

Aufbewahrung / Pflegemittel

Vorratsbehälter/Plastik-Leimtopf

Aus Polyethylen (HD-PE) natur, säure- und chemikalienbeständig. Mit dicht schließendem Deckel.



Volumen	Bestell-Nr.	Preis €
700 ml	04005	3,00

Leimspritze EXPRESS

Aus Kunststoff, auslaufsicher, unzerbrechlich. Ausführung mit einer spitzen Schraubdüse oder mit 4 verschiedenen Wechseldüsen oder mit einer 13 mm Breitdüse.



Inhalt / Bezeichnung	Bestell-Nr.	Preis €
250 ml/ 1 Schraubdüse	04006	2,75
250 ml/ 4 Wechseldüsen	04007	6,39
250 ml/13 mm Breitdüse	04008	4,04

Ölspritzkanne

Aus Weichplastik, ohne Pumpe. Spritzrohr aus Messing.



Bezeichnung / Volumen	Bestell-Nr.	Preis €
Ölspritzkanne/0,25 Liter	06074	5,46

Ölspritzkanne mit Pumpe

Aus Weichplastik. Messing-Pumpe mit Drehkolben. Spritzrohr aus Messing.



Bezeichnung / Volumen	Bestell-Nr.	Preis €
Ölspritzkanne m. Pumpe/0,30 Liter	06075	16,34
Ölspritzkanne m. Pumpe/0,50 Liter	06195	

Ölspritzkanne

Aus Weißblech mit Messing-Pumpe. Spritzrohr aus Messing.



Bezeichnung/Volumen	Bestell-Nr.	Preis €
Ölspritzkanne, 0,25 Liter	06194	16,93

Alles-Kann-Öl

Öl für den universellen Einsatz. Inhalt 100 ml



Bezeichnung	Bestell-Nr.	Preis €
Alles-Kann-Öl	06153	3,70

Allzweck-Fett

Harz- und säurefrei, schmiert dauerhaft, tropft nicht. Inhalt 80 gr.



Bezeichnung	Bestell-Nr.	Preis €
Allzweck-Fett	06122	3,97

Weißöl / Schmieröl

Technisches Weißöl ist ein hochgereinigtes Mineralöl. Es ist geruchlos, alterungsbeständig und ohne synthetische Zusätze, Harz- und säurefrei. Ideal zur Schmierung von Textilmaschinen, Uhren, Fahrrädern und Messwerkzeugen. Inhalt 500 ml.



Bezeichnung	Bestell-Nr.	Preis €
Weißöl / Schmieröl	06154	6,06

Holz-Pflegeöl

Holz-Pflegemittel zur Nachbehandlung und Pflege von Werkbankplatten. Erneuert und repariert die obere Öl- und Wachsschicht, schmutz- und wasserabweisend, vorbeugend gegen Alterserscheinungen, antistatische Wirkung, einfach mit einem Lappen aufzutragen. Betont die natürliche Holzmaserung. Oberfläche atmungsaktiv. Inhalt 1 Liter.



Bezeichnung	Bestell-Nr.	Preis €
Holz Pflegeöl, 1 Liter	14106	21,88

Vielzweckspray WD 40

Schmiermittel, Rostlöser, Reiniger, Korrosionsschutz. Frei von Silikon, Teflon und Harz.

Es unterwandert Rostschichten und löst schnell verrostete Schrauben und Muttern. Sorgt für optimalen Lauf von beweglichen Teilen, verdrängt Feuchtigkeit und verhindert Kriechströme.



Bezeichnung/Inhalt	Bestell-Nr.	Preis €
WD 40, 250 ml	06076	5,02
WD 40, 400 ml	06177	6,93
WD 40, 450 ml, mit Klappsystem	06178	8,50

Pflegemittel / Abfallbeseitigung

Graphit

Fein vermahlen, fettfrei und geruchlos. Schmiert trockene Auto- und Zylinderschlösser, Scharniere und Verriegelungen. Beseitigt langfristig Quietschen und Knarren. Genaue Dosierung möglich. Inhalt 50 g.



Bezeichnung/Inhalt	Bestell-Nr.	Preis €
Graphit, 50 g	06101	2,56

Technische Sprays

Zinkspray, hell

Langzeit-Korrosionsschutz für alle Metalle. Schützt zuverlässig alle blanken Eisenmetalle, Schweißnähte und beschädigten Oberflächen. Inhalt: 400 ml.

Bohr- und Schneidöl

Hochwertiges Sprühöl zum universellen Einsatz bei allen Metallzerspanungsarbeiten wie z. B. Bohren/Gewindeschneiden. Gewährleistet ausgezeichnete Schneid- & Schmierwirkung. Verlängert die Standzeiten des Werkzeuges. Inhalt: 400 ml.

Teflonspray

Ein trockenes, sauberes und fettfreies Gleitmittel, für Gleitschienen, Ketten, Zahnriemen u.v.m. Die Teflonschicht ist schmutz-, staub- und wasserabweisend. Inhalt: 400 ml.



Bezeichnung/Inhalt	Bestell-Nr.	Preis €
Zinkspray, 400 ml	06155	5,99
Bohr- und Schneidöl, 400 ml	06156	5,19
Teflonspray, 400 ml	06157	6,95

Handfeger, Rosshaar

Rosshaarmischung für glatte Böden und feinen Schmutz, mit Holzstiel.

Handfeger, Kokos

für groben, trockenen Schmutz, mit Holzstiel.



Bezeichnung	Bestell-Nr.	Preis €
Handfeger, Rosshaarmischung	03262	2,29
Handfeger, Kokos	03261	1,11

Kehrschaufel, lackiert

Ganzmetall aus einem Stück, mit Düllgriff und Gummilippe, farbig lackiert. 220 x 230 mm.

Kehrschaufel, verzinkt

Ganzmetall mit Holzgriff.

Verzinkte Ausführung, 220 x 230 mm.



Bezeichnung	Bestell-Nr.	Preis €
Kehrschaufel, lackiert	06121	3,64
Kehrschaufel, verzinkt	06179	4,18

Aufbewahrungsbox-Kehrschaufeln

Für 5 Kehrschaufeln und 5 Handfeger. Aus Buche-Multiplex. LBH: 420 x 320 x 250 mm.



Bezeichnung	Bestell-Nr.	Preis €
Aufbewahrungsbox	03263	74,50

Saalbesen, Kokos

Kokos für groben, trockenen Schmutz, Breite 400 mm, mit Sattel und Stielloch sowie Holzstiel Länge 1400 mm.

Saalbesen, Arenga

nassfest, für groben Schmutz, Breite 500 mm, mit Kastenholz, sowie Holzstiel Länge 1400 mm.

Saalbesen, Rosshaar

Weiche Rosshaarmischung. 50 % Rosshaar, 50 % Kunststoff. Mit montiertem Stielhalter Ø 28 mm und Holzstiel 1500 mm. Breite 500 mm.



Bezeichnung	Bestell-Nr.	Preis €
Saalbesen, Kokos	03379	7,11
Saalbesen, Arenga	03260	10,92
Saalbesen, Rosshaar	03389	17,37

Universal-Gerätehalter KCLICK

Multifunktionelles Lagersystem für Haus/Garage/Werkstatt. Stufenlos verstellbare Halterung, passend für fast jedes Werkzeug und Gerät, leichte Einhandbedienung, jederzeit beliebig erweiterbar.

Ausstattung: 4 Aluminiumschienen zu je 55 cm Länge, 8 Universalhalterungen aus glasfaserverstärktem Kunststoff mit abrutschsicherem Gummiüberzug, 6 Kunststoffhaken.

Verlängerungsset bestehend aus:

1 Aluminiumschienen, 55 cm Länge, 2 Universalhalterungen aus glasfaserverstärktem Kunststoff mit abrutschsicherem Gummiüberzug, 1 Kunststoffhaken. (ohne abgebildete Dekoration).



Bezeichnung	Bestell-Nr.	Preis €
Universal-Gerätehalter KCLICK	06057	64,03
Verlängerungsset	06058	17,35

Abfall-Müllsackständer

Das großvolumige Mülltrenn-System mit cleverer Aufnahme für 120 l Müllsäcke. Aluminium-Rohrgestell mit Klappdeckel, Deckelrahmen und Bodenplatte aus Kunststoff (ABS).

Durch Clipselement beliebig erweiterbar. Integrierter Alurahmen mit Gummiring zum einfachen Fixieren der Müllsäcke. Höhe ca. 900 mm.



Bezeichnung	Bestell-Nr.	Preis €
Abfall-Müllsackständer	06180	59,85
Müllsack, 120 Liter, blau	09911	0,36

Abfallbeseitigung

Universal-Gerätehalter

Schafft Ordnung, hält sicher, greift stufenlos alle Handstielgeräte aus Holz, Metall oder Kunststoff. Gerätehalter Stahl verzinkt, kunststoffummantelt, Sockel bruchsicher. Spannungsbereich Ø 0 – 50 mm. Tragkraft über 5 kg, Länge 130 mm.



Profilgleitschiene

aus Aluprofil mit Endkappen. Zum Festschrauben an der Wand, zur Aufnahme der Gerätehalter.



Bezeichnung	Bestell-Nr.	Preis €
Universal-Gerätehalter	06133	3,76
Profilgleitschiene, 500 mm	06198	6,57
Profilgleitschiene, 1000 mm	06199	11,31

Zylinder-Blasebalg

Aus schlagfestem Kunststoff, Ø 65 mm, Länge 575 mm. Mit zusätzlichem Camping-Mundstück.



Bezeichnung	Bestell-Nr.	Preis €
Zylinder-Blasebalg	06134	22,72

Abfalltrenner, 3 x 11 Liter

Die saubere Lösung für einfaches Trennen. Heutzutage gibt es mehrere Möglichkeiten, Abfall sinnvoll zu recyceln, um die Umwelt zu schonen. Damit das Trennen so leicht wie möglich fällt, sind die 11 Liter fassenden Inneneimer farblich markiert. Gelb = gelber Sack, grün = Papierabfall, braun = Biomüll. So landet alles am richtigen Ort. Gehäuse: Stahlblech, weiß. Deckel aus Kunststoff, schwarz. Innenliegende Tretmechanik, ergonomisch breites Fußpedal, Kunststoff schwarz, 3 herausnehmbare Inneneimer (3 x 11 l), Kunststoff, grün, braun, gelb. HBT: 440 x 470 x 250 mm.

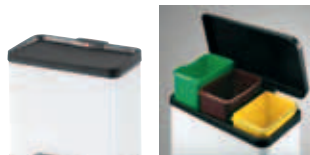

Bezeichnung	Bestell-Nr.	Preis
Abfalltrenner, 3 x 11 Liter	06200	72,45
Müllbeutel, 15 Liter, 50 Stück	06116	3,86

Abfalleimer

Mit Schwingdeckel. Behälter und Deckel aus Kunststoff. Farbe grau. BTH: 350 x 265 x 540 mm. Inhalt: 25 Liter.



Bezeichnung	Bestell-Nr.	Preis €
Abfalleimer, 25 Liter	06087	30,45

Abfallbehälter, Holz

Oberfläche natur lackiert, mit Deckel. Mit 4 Lenkrollen, 2 davon feststellbar. HBT: 620 x 600 x 400 mm.



Bezeichnung	Bestell-Nr.	Preis €
Abfallbehälter, Holz	11850	414,64

Abfallbehälter, Kunststoff

Aus Polypropylen, grau. HBT: 600 x 400 x 425 mm. Innenmaß HBT: 555 x 355 x 422 mm. Inhalt ca. 90 Liter. Behälter mit 2 Griffmulden. Untersatz fahrbar, 7-armig. Aus Edelstahl, Tragkraft 175 kg. Scharnierdeckel mit Stapelrand 600 x 400 mm. Schiebeverschluss (Paar), plombierbar.



Bezeichnung	Bestell-Nr.	Preis €
Abfallbehälter, grau	06095	40,95
Scharnierdeckel	06096	14,07
Schiebeverschluss	06102	1,11
Untersatz, fahrbar	06097	27,09

Wertstoffsammler

UM Sortsystem 045

Aus Stahlblech, robust und langlebig. Feuer- und geruchshemmend, selbstlöschend gemäß Testat, Oberfläche pulverbeschichtet. Selbstschließende Einwurflappe, abnehmbare Haube, fahrbar (4 Rollen, zwei feststellbar). Füllvolumen 45 Liter, Gewicht 7,1 kg. HBT: 710 x 330 x 310 mm.



Bezeichnung / Farbe	Bestell-Nr.	Preis €
Wertstoffsammler, feuerrot	06201	199,91
Wertstoffsammler, signalgelb	06202	199,91
Wertstoffsammler, brillantblau	06203	199,91
Wertstoffsammler, verkehrsgrün	06204	199,91
Wertstoffsammler, lichtgrau	06205	199,91
Abfallsäcke, 250 Stück	06206	57,33

Aufkleber-Set

Diese wasserfesten Piktogramm-Aufkleber dienen der Kennzeichnung der unterschiedlichen Abfallkategorien. Die Piktogramm-Aufkleber sind selbstklebend und lassen sich daher einfach und schnell auf dem Abfallbehälter oder dem Abfallsammler anbringen. Größe 160 x 160 mm, 6 Symbole.

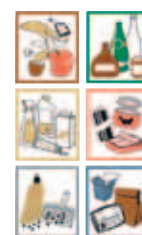

Bezeichnung	Bestell-Nr.	Preis €
Aufkleber-Set, schwarz/weiß	09379	20,58
Aufkleber-Set, farbig	06207	24,25

Abfalleimer / Papierkorb

Aus Kunststoff. Durchmesser: 300 mm, Höhe: 350 mm. Inhalt: 20 Liter.



Bezeichnung	Bestell-Nr.	Preis €
Abfalleimer	06088	4,90

Abfallbeseitigung

Abfallbehälter, Kunststoff

Aus Polypropylen, natur.
HBT: 412 x 452 x 668 mm.
Inhalt ca. 96 Liter. Fahrbares
Untergestell aus Winkeleisen, mit
4 Lenkrollen, 2 davon feststellbar,
Rollendurchmesser 75 mm. La-
ckierung RAL 7016 anthrazitgrau.
Tragfähigkeit ca. 225 kg.



Bezeichnung	Bestell-Nr.	Preis €
Abfallbehälter, Kunststoff	55750	147,94

Wertstoffsammler

UM Sortsystem 035 – 3 fach

Diese Abfallsammelstation besteht
aus drei einzelnen Abfallsammlern
die mittels beiliegendem Befesti-
gungsset zu einer kompakten
Abfallstation verbunden werden.
Zur leichten Entnahme der Innenein-
sätze werden die Oberteile der
Abfallsammler einfach aufgeklappt. Dadurch wird auch eine
schnelle und problemlose Reinigung des Innenraums der Abfall-
sammler ermöglicht. Durch die Rollen ist die Abfallsammelstati-
on jederzeit verfahrbar.

Feuer- und geruchshemmend, selbstlöschend gemäß Testat.

Aus Stahlblech, robust und langlebig. Oberfläche pulverbe-
schichtet. Selbstschließende Einwurfsklappe. 12 Lenkrollen,
6 feststellbar. Herausnehmbarer Metall-Einsatz.

Füllvolumen: 3 x 35 Liter,

Gewicht: 33 kg.

HBT: 620 x 1215 x 380 mm.



Bezeichnung	Bestell-Nr.	Preis €
UM Sortsystem 035 – 3 fach	06208	689,39
Abfallsäcke, 250 Stück	06206	57,33

Wertstoffsammler

UM Sortsystem 035 – 4 fach

Diese Abfallsammelstation besteht
aus vier einzelnen Abfallsammlern
die in einem sehr stabilen, fahrbaren
Stahlrohrgestell integriert sind.

Zur leichten Entnahme der Innenein-
sätze werden die Oberteile der
Abfallsammler einfach aufgeklappt.
Dadurch wird auch eine schnelle
und problemlose Reinigung des
Innenraums der Abfallsammler
ermöglicht. Durch die 4 Lenkrollen
ist die Abfallsammelstation jederzeit
verfahrbar.

Feuer- und geruchshemmend,
selbstlöschend gemäß Testat. Aus
Stahlblech, robust und langlebig. Oberfläche pulverbeschichtet.
Selbstschließende Einwurfsklappe. Fahrgestell mit 4 Lenkrollen,
2 feststellbar. Herausnehmbarer Metall-Einsatz.

Füllvolumen: 4 x 35 Liter,

Gewicht: 58,1 kg.

HBT: 1500 x 950 x 610 mm.



Bezeichnung	Bestell-Nr.	Preis €
UM Sortsystem 035 – 4-fach	06209	1056,86
Abfallsäcke, 250 Stück	06206	57,33

Wertstoffsammler

Abfallschrank TD 4

Aus Stahlblech, robust und lang-
lebig. Oberfläche strukturierte
Pulverbeschichtung, schlag- und
kratzfest. Die vier Schwingdeckel
sind so ausgelegt, dass sie die
Einwurföffnungen immer sicher
verschließen. Die Leitbleche im
Gehäuseinneren des Abfallsammlers verhindern, dass Abfä-
lle neben die je 45 Liter fassenden Innenbehälter fallen. Ein
integrierter Bodenschutz schützt den Gehäuseboden vor dem
verkratzen. Die großen Flügeltüren ermöglichen eine bequeme
Entnahme der Innenbehälter. Nicht brennbar gemäß Testat,
geruchshemmend. Verriegelbare Flügeltüren, 4 verzinkte Innen-
behälter, nach vorn entnehmbar. Integrierter Bodenschutz.

Füllvolumen: 4 x 45 Liter,

Gewicht: 49 kg.

HBT: 975 x 1100 x 330 mm.



Bezeichnung	Bestell-Nr.	Preis €
Abfallschrank TD 4	06210	732,01
Abfallsäcke, 250 Stück	06211	47,77

Wertstoff-Sammelbox, 3-tlg.

Aus hellgrauem, schlagzähem
Polystyrol mit Klappdeckel aus ABS-
Kunststoff. Die gebrauchsfertigen
Boxen können einfach und stabil
durch seitliche Führungsnuten an-
einandergereiht werden. Einsatzbe-
hälter (15 Liter) aus Polypropylen mit
Tragebügel. 3 Module mit fahrbarem
Untergestell.

Abmessungen: 605 x 350 x 460 mm.



Bezeichnung	Bestell-Nr.	Preis €
Wertstoff-Sammelbox, 3-tlg.	06118	253,86
Müllbeutel, 15 Liter / 50 Stück	06116	3,86

Wertstoff-Sammelbox, 2-tlg.

Aus hellgrauem, schlagzähem
Polystyrol mit Klappdeckel aus ABS-
Kunststoff. Sammelstation, fahrbar
mit 2 Kippeimer je 30 l, 1 Abdeck-
platte, 1 Rollwagen.

Abmessungen: 405 x 350 x 780 mm.



Bezeichnung	Bestell-Nr.	Preis €
Wertstoff-Sammelbox, 2-tlg.	06119	264,90
Müllbeutel, 30 Liter / 50 Stück	06117	8,53

Abfallbeseitigung

Wertstoff-Sammelbox, 2-tlg.

Aus hellgrauem, schlagzähem Polystyrol mit Klappdeckel aus ABS-Kunststoff. Sammelstation, fahrbar mit 2 Inneneimern je 15 l, mit 2 Klappdeckel, 1 Kippeimer 30 l, 1 Rollwagen.
Abmessungen: 405 x 350 x 780 mm.



Bezeichnung	Bestell-Nr.	Preis €
Wertstoff-Sammelbox, 2-tlg.	06120	276,34
Müllbeutel, 15 Liter / 50 Stück	06116	3,86
Müllbeutel, 30 Liter / 50 Stück	06117	8,53

Wertstoffbehälter mit Deckel, Inhalt 50 Liter

Aus Polypropylen. Mit 2 stabilen Tragegriffen, 2 unter dem Boden angebrachte Griffmulden ermöglichen ein leichtes Entleeren des Behälters. Wasserablauföcher in den Rändern und Griffen. Behälter ineinander stapelbar. Deckel aus ABS Kunststoff mit integriertem Scharnier und Überlast-Sicherung.
HBT: 515 x 305 x 445 mm.



Bezeichnung / Farbe	Bestell-Nr.	Preis €
Wertstoffbehälter, weiß	06212	60,29
Wertstoffbehälter, grün	06161	60,29
Wertstoffbehälter, blau	06213	60,29
Wertstoffbehälter, rot	06160	60,29
Wertstoffbehälter, gelb	06215	60,29
Wertstoffbehälter, braun	06216	60,29
Wertstoffbehälter, grau	06217	60,29
Wertstoffbehälter, schwarz	06218	60,29

Fahrgestell für Wertstoffbehälter

Das Fahrgestell ist aus Edelstahl-draht, äußerst stabil und leicht zu reinigen. Das Gerät ist mit vier Lenkrollen, Durchmesser 50 mm, mit Kunststoffrad und verzinkt-chromatierten Rollengehäusen ausgerüstet. Die Fahrgestelle können werkzeuglos zu beliebigen Einheiten zusammengesteckt werden.

- 1-fach Fahrgestell, BTH: 370 x 340 x 185 mm
- 2-fach Fahrgestell, BTH: 670 x 340 x 185 mm
- 3-fach Fahrgestell, BTH: 995 x 340 x 185 mm



Bezeichnung	Bestell-Nr.	Preis €
1-fach Fahrgestell	06219	99,41
2-fach Fahrgestell	06162	140,61
3-fach Fahrgestell	06220	185,96

Beschriftungsschilder

Aufkleber für Wertstoffbehälter. Selbstklebend, weiß.
Größe 160 x 40 mm

RESTMÜLL

Bezeichnung / Text	Bestell-Nr.	Preis €
Glas	06229	1,50
Kunststoff	06230	1,50
Metall	06231	1,50
Restmüll	06232	1,50
Papier	06233	1,50
Biomüll	06234	1,50



Borstenpinsel

Der feine Gussow-Pinsel. Mittellange reine Borsten mit Weißblechzwinge, roher Stiel.



Größe / Breite	Bestell-Nr.	Preis €
Nr. 2/ 3 mm	03222	0,51
Nr. 4/ 5 mm	03161	0,46
Nr. 6/ 6 mm	03162	0,53
Nr. 8/ 8 mm	03163	0,61
Nr. 10/10 mm	03164	0,65
Nr. 12/12 mm	03165	0,80
Nr. 14/14 mm	03166	0,91
Nr. 16/16 mm	03167	0,95
Nr. 18/18 mm	03168	1,24
Nr. 20/20 mm	03169	1,74
Nr. 24/24 mm	03171	2,46

Lackierpinsel

Reine dunkle Chinaborsten, Stiel lackiert, in breiten Blechen eingefasst.



Größe	Borstenlänge	Bestell-Nr.	Preis €
1 Zoll	39 mm	03201	1,00
1 ½ Zoll	45 mm	06243	1,39
2 Zoll	45 mm	03217	1,68
2 ½ Zoll	48 mm	06244	2,10
3 Zoll	48 mm	03203	2,73
4 Zoll	48 mm	06245	4,87

Kleinwerkzeuge

Kleisterpinsel

reine helle Borsten, flache Blechwinge, mit Naturholzstiel.



Größe / Durchmesser	Bestell-Nr.	Preis €
10/11 mm	06246	0,61
12/13 mm	06247	0,67
14/16 mm	03172	0,74
16/18 mm	06248	0,86

Kluppenpinsel

Reine helle Borsten, mit Fadenvorband, mit Naturholzstiel.



Größe / Durchmesser	Bestell-Nr.	Preis €
2/12 mm	03195	1,60
4/16 mm	03196	1,89
6/20 mm	03197	2,04
8/24 mm	03198	3,51
10/27 mm	03199	3,82
12/30 mm	03219	6,00

Flächenstreicher

Mit Kunststoffkörper, helle Borsten, Stiel abschraubbar, mit Eimerhaken.



Arbeitsbreite	Bestell-Nr.	Preis €
70 mm	03216	2,16
100 mm	06249	2,69
120 mm	06250	3,06

Flachpinsel

Reine helle Chinaborsten, mit Naturholzstiel roh. In breiter Blechwinge.



Größe	Borstenlänge	Bestell-Nr.	Preis €
½ Zoll	29 mm	06251	1,03
¾ Zoll	31 mm	06252	1,14
1 Zoll	35 mm	06253	1,24
1 ½ Zoll	40 mm	06254	1,76
2 Zoll	43 mm	06255	2,25
2 ½ Zoll	47 mm	06256	3,11
3 Zoll	50 mm	06257	4,01
3 ½ Zoll	52 mm	06258	6,53
4 Zoll	55 mm	06259	7,50

Ringpinsel

reine helle Chinaborsten, doppelter Kunststoffvorband, rote Abdeckkappe.



Durchmesser	Bestell-Nr.	Preis €
20 mm	06260	1,32
25 mm	06261	1,43
30 mm	06262	1,85
35 mm	06263	2,26
40 mm	06264	3,17
45 mm	06265	4,05

Kluppenpinsel / Ringpinsel

metallfrei, kurzschlussicher, reine helle Chinaborsten, Kunststofffassung, mit Naturholzstiel.



Durchmesser	Bestell-Nr.	Preis €
20 mm	06266	0,86
25 mm	06267	1,01
30 mm	06268	1,35
35 mm	06269	1,66
40 mm	06270	2,33
45 mm	06271	3,28

Leimpinsel Universal

Reine, helle Borsten, runde gepresste Kapsel, mit Naturholzstiel.



Größe / Durchmesser	Bestell-Nr.	Preis €
2/11 mm	03210	1,01
4/13 mm	03211	1,15
6/17 mm	03212	1,36
8/20 mm	03213	1,83
10/21 mm	03214	1,91
12/23 mm	03215	2,29

Lötlwasserpinsel

Von garantiert reinen, für Lötzwecke besonders geeigneten, Chinaborsten in Weißblechhülsen. Pinselbreite 9 mm.



Bezeichnung	Bestell-Nr.	Preis €
Lötlwasserpinsel	03220	0,34

Kleinwerkzeuge

Feilenbürste

Körper aus Holz,
Besatz 115 x 40 mm.



Bezeichnung	Bestell-Nr.	Preis €
Feilenbürste	03250	3,34

Messingbürste / Zündkerzenbürste

Körper aus Holz, Messingdraht
gewellt. Länge 150 mm.



Bezeichnung	Bestell-Nr.	Preis €
Messingbürste	03251	1,55

Stahldrahtbürste

Holzkörper mit geschweiftem Griff,
Stahldraht glatt 0,35 mm.
Besatz 4-reihig.



Bezeichnung	Bestell-Nr.	Preis €
Stahldrahtbürste	03252	1,85

Stoppuhr / Additionsstoppuhr

ABS-Kunststoffgehäuse. Die Stiftankerausführung
und die stoßgeschützte Unruh ist eine bewährte
Technologie mit einer Ganggenauigkeit von bis zu
10 – 12 Std. bei 1/5 und 1/100 Modellen. Mit Drü-
cker für Start/Stopp/Nullstellung. Anzeigegenauig-
keit 1/10 Sek., Ø Gehäuse 55 mm. Lieferung mit Umhängekordel.



Bezeichnung	Bestell-Nr.	Preis €
Stoppuhr	03101	75,18

Tischstoppuhr, analog

Perfekt für die Anwendung in der
Industrie, in Schulen, in Labors, beim Sport.
2-Tastenbedienung: Start/Stop und Split, bzw.
Lap werden über zwei separate Tasten bedient.
1 – 60 Sek. + 1/100 Min. Start / Stop / Reset -
Addition - Flyback, Größe: 175 x 130 x 40/95 mm
Gewicht: 375 g, Batterie: Mignonzelle AA R6.



Bezeichnung	Bestell-Nr.	Preis €
Tischstoppuhr	03105	101,80

Kurzzeitmesser

Dieser Kurzzeitmesser bietet zwei programmier-
bare Count-Down-, bzw Count-Up-Zeiten oder
die Anzeige der Normalzeit. 1-Tasten-Bedienung:
alle Operationen erfolgen über eine Taste. Clip
zum hängen und stellen + Magnetbefestigung,
1/1 Sekunden, Count Down (Alarm bei "0"), Count-Up, Tages-
zeit, LCD Anzeige: 6-stellig, Anzeigebereich: 99 Std., 59 Min.,
59 Sek., Größe: 76,2 x 66 x 18 mm, Gewicht ca. 60 g, inkl.
Batterie: Knopfzelle SR 44.



Bezeichnung	Bestell-Nr.	Preis €
Kurzzeitmesser	03104	32,55

Leseglas / Handlupe

Linsendurchmesser 75 mm,
Vergrößerung 2,5 x.
Metalleinfassung mit Kunststoffgriff.
Silikatlinse bikonvex.



Bezeichnung	Bestell-Nr.	Preis €
Leseglas	03100	43,46

Zeigerwaage, analog, 3 kg

Tragkraft 3 kg,
Feineinteilung 10 g,
Mit Kunststoffschüssel, 1,5 Liter.



Bezeichnung	Bestell-Nr.	Preis €
Zeigerwaage, 3 kg.	03106	17,61

Zeigerwaage, analog, 5 kg

Tragkraft 5 kg,
Feineinteilung 50 g,
mit Kunststoffschüssel, 2,5 Liter.
Mechanische Zuwiegefunktion.



Bezeichnung	Bestell-Nr.	Preis €
Zeigerwaage, 10 kg.	03110	19,32

Ablage Wandregal / Pinselregal

Aus beidseitig melaminharz-
beschichteten Spezialplatten, mit
Kunststoffkanten und hochgezoge-
ner Rückwand zum Aufhänge-
ner Rückwand zum Aufhängen. Mit
Ablagen für Leim-, Farb- und Gips-
gefäße, Putz- und Waschmittel. 10 vernickelte Aufhängehaken
für Pinsel / Tücher. HBT: 320 x 1000 x 240 mm.

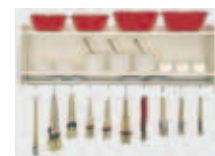

Bezeichnung	Bestell-Nr.	Preis €
Ablageregal, Buche Dekor	49800	154,76
Ablageregal, Dekor grauweiß	49801	154,76

Handthermometer DT-300

Für Anwendungen in feuchter Umgebung oder im
Freien bestens geeignet. Der Einstichfühler für
weichplastische Medien ist über eine 80 cm lange
Leitung fest verbunden und kann auf das Gerät
gesteckt werden.

Ausstattung: Data-Hold, Min./Max.-Messungen,
°C/°F-Umschaltung, einstellbare Alarmwerte.

Technische Daten: Messrate 1 s, Grundgenauig-
keit +/- 1°C, Fühlertyp K-Typ, Auflösung Tempera-
tur 0,1°C, Temperaturbereich -50 bis +300°C

Abmessungen: LBH: 137 x 72 x 25 mm, Gewicht 170 g, kalib-
rierbar nach ISO/DKD, Fühlerlänge 144 mm, Spannungsversor-
gung mit 2 Micro-Batterien.

Lieferumfang: Einstichfühler, 2 Batterien (Typ Micro, AAA), Be-
dienungsanleitung.



Bezeichnung	Bestell-Nr.	Preis €
Handthermometer DT-300	03112	61,11

Kleinwerkzeuge

Federzugwaage

Skalenlänge 80/100 mm.
Genauigkeit +/- 0,3 % der Last.
Der Trierbereich ist 20 % von Max.
Lastaufnahme erfolgt über eine Klemme.
Mit Aufhängebügel.



Wägebereich/Teilung	Bestell-Nr.	Preis €
10 g/ 0,10 g	03147	107,38
30 g/ 0,25 g	03155	100,21
60 g/ 0,50 g	03008	100,21
100 g/ 1,00 g	03107	100,21
600 g/ 5,00 g	03108	114,53
1000 g/10,00 g	03109	114,53

Klaptritt, Alu

Leichter, handlicher und kompakter Klaptritt zum Steigen und Sitzen. Große Stand- und Sitzfläche, zusammengelegt sehr kompakt. Breite Stufen mit Spezial-Riffelung, kräftige zug- und druckfeste Sperrmechanik, die Auseinander- oder Zusammenklappen verhindert. Bis 150 kg belastbar. Stufen: 2 x 2, Klaptritthöhe: 46 cm, erreichbare Arbeitshöhe: 2,21 m, Gewicht: 1,8 kg.



Bezeichnung	Bestell-Nr.	Preis €
Klaptritt, Alu	06272	54,39

Aluminium-Sicherheitsleiter

Beste Standsicherheit durch profilierte, breite Trittstufen. Mit hohem Sicherheitsbügel. Große Arbeitschale zur Aufnahme von Werkzeugen, etc.
Max. Belastung 150 kg.



Stufen / Plattformhöhe	Bestell-Nr.	Preis €
4/0,80 m	06111	65,51
5/1,00 m	06112	81,90
6/1,30 m	06113	113,60
7/1,50 m	06114	132,71

Rollhocker / Rolltritt

Rollhocker mit aufgespritztem Gummiring. Geriffelte Trittfläche, die ein Abrutschen verhindert. Laufrollen versenken sich automatisch bei Belastung. Material: bruchfestes, wiederverwertbares Polypropylen. Maße: Höhe belastet: 42,5 mm. Höhe unbelastet: 43,0 mm. Gewicht: 3,7 kg. TÜV- und BG-geprüft nach DIN 4569.



Bezeichnung	Bestell-Nr.	Preis €
Rollhocker	01161	68,25

Montageständer W-3100

Für den Einsatz in der Profi- und Hobbywerkstatt. Sehr standfester Montageständer aus Stahl. Kippstabil durch besonders breite Abstützung mit Niveauregulierung. Um 360° drehbare "Whisper-Grip"-Halteklau sorgt für genügend Flexibilität beim Arbeiten. Belastbar bis 40 kg. Werkzeugablage im Lieferumfang enthalten. Standfüße einklappbar. Gewicht 8,0 kg.



Bezeichnung	Bestell-Nr.	Preis €
Montageständer W-3100	09364	212,03

Radzentrierständer

Leichter, präziser Ständer zum Zentrieren von Laufrädern. Stabile Konstruktion aus Alu mit standsicherer, robuster Stahlunterkonstruktion. Selbstständiges mittigstellen beim Einspannen des Laufrades. Simultane Kontrolle des Höhen- und Seitenschlages möglich. Zentrierständer ist zusammenklappbar.



Bezeichnung	Bestell-Nr.	Preis €
Radzentrierständer	09471	86,41

Fahrrad-Werkzeugkoffer

Alles in einem. Kompakter Werkzeugkoffer mit allen wichtigen Fahrradwerkzeugen. Diverse Schraubendreher, Zahnkranzabnehmer, Gabelschlüssel 8/10 mm, verstellbarer Gabelschlüssel 0 – 21 mm, Kettenpeitsche, Steuersatzschlüssel SW 30/32/ 36/40, Konusschlüssel 13/14/15/16 mm, Kurbelabzieher, Nippelspanner, Inbusschlüssel 1,5 – 6 mm, L-Griff, Hakenschlüssel, Pedalschlüssel, Tretlagerwerkzeug, Kettenniet, Reifenheber, Sechskant 8/9/10 mm.



Bezeichnung	Bestell-Nr.	Preis €
Fahrrad-Werkzeugkoffer	09325	75,39

Kurbelabzieher Park Tool

Mit dem Kurbelabzieher lassen sich Kurbeln mit Vierkant-, Power-Drive- oder Power-Spline-Innenlager abziehen. Der lange Griff und das extra feine Gewinde bieten günstige Hebelverhältnisse zum Lösen der hartnäckigsten Kurbeln. Die drehbare Spitze gewährleistet materialschonendes Arbeiten und lange Haltbarkeit.



Bezeichnung	Bestell-Nr.	Preis €
Kurbelabzieher Park Tool	09470	23,26

Fahrradwerkzeuge

Montageständer Cobra

Komplett aus Stahl gefertigt. Der große Fuß sorgt gleichzeitig für einen sehr stabilen Stand – ganz egal für welches Bike. Die Klaue hat eine große Öffnung, fein justierbar und innen gummiert – ideal für Carbon und auch dickere Aluminiumrohre. Der Kopf ist um 360° schwenkbar, in der Höhe verstell- und drehbar. Und auf der schwenkbaren Werkzeugablage finden Werkzeuge immer genug Platz. Für Rohrdurchmesser von 25,4 – 60 mm geeignet.



Bezeichnung	Bestell-Nr.	Preis €
Montageständer Cobra	06273	88,44

Standpumpe / Luftpumpe

Rohr aus hochwertigem Spezialnylon. Mit Anti-Rutsch-Fußplatte, Hochdruckschlauch mit Universal-Dualkopf, passend für alle Ventilarten. Mit Druck-Ablassventil. Leistung max. 11 bar, mit obenliegendem Manometer.



Bezeichnung	Bestell-Nr.	Preis €
Standpumpe	09371	28,75

Pocket Tool PT 16

Multifunktionswerkzeug mit 16 Funktionen: 2 Reifenheber, Speichenspanner, 2 – 8 mm Inbusschlüssel, Ringschlüssel 8/10/15, Schraubendreher Schlitz- und Kreuzschlitz, Kettentenspanner, Kettennieter, Gewicht 240 g. Maße: 9,5 cm x 3,6 cm x 3,5 cm.



Bezeichnung	Bestell-Nr.	Preis €
Pocket Tool PT 16	06274	22,06

Steuersatz-Schlüssel

1 Schlüssel mit je 2 Schlüsselweiten an den beiden Enden. Schlüsselweite 30/32 und 36/40 mm.



Bezeichnung	Bestell-Nr.	Preis €
Steuersatz-Schlüssel	09373	10,08

Steuersatz-Schlüssel Park Tool

Lasergeschnittene Werkzeuge für bestmögliche Präzision. 1 Schlüssel mit 2 Schlüsselweiten.



Bezeichnung	Bestell-Nr.	Preis €
Steuersatz-Schlüssel 30/32	09337	23,33
Steuersatz-Schlüssel 36/40	09338	23,33

Tretlagerschalenschlüssel, groß

Schlüssel für außenliegende Tretlagerschalen. Entspricht dem Hollowtech II®-Standard.



Bezeichnung	Bestell-Nr.	Preis €
Tretlagerschalenschlüssel, groß	09376	14,49

Tretlagerwerkzeug Cobra D-010

Steuerkopf- und Konteringschlüssel, 32 mm



Bezeichnung	Bestell-Nr.	Preis €
Tretlagerwerkzeug Cobra D-010	06275	21,21

Konusschlüssel-Set Lifu IceToolz

Robuste Stahlausführung. Set mit 2 Schlüsseln. Schlüsselweite 13/14, 15/16 mm.



Bezeichnung	Bestell-Nr.	Preis €
Konusschlüssel-Set Lifu IceToolz	09331	5,84

Konusschlüssel Lifu IceToolz

Robuste Stahlausführung. Verschiedene Abmessungen.



Bezeichnung	Bestell-Nr.	Preis €
Konusschlüssel, 13/14 mm	09372	3,92
Konusschlüssel, 15/16 mm	06278	3,92
Konusschlüssel, 17/18 mm	06279	3,92

Kettenmesslehre CONNEX

Aus Edelstahl. Einfaches Messen des Verschleißes der Kette möglich. Einfach die Lehre auf die Kette legen – der Platz zwischen der Kette und der Lehre zeigt, ob die Kette weiter benutzt werden kann oder sie ersetzt werden muss.



Bezeichnung	Bestell-Nr.	Preis €
Kettenmesslehre CONNEX	09336	15,85

Kettennieter Lifu

Aus Chrom-Vanadium-Stahl, passend für alle UG-, HG-, und IG-Ketten (7- bis 10-fach).



Bezeichnung	Bestell-Nr.	Preis €
Kettennieter Lifu	09369	7,35

Fahrradwerkzeuge

Nippelspanner / Speichenspanner

Mit drehbarer Krone und 6 Einschnitten. Ganzmetall-Ausführung, verzinkt.



Bezeichnung	Bestell-Nr.	Preis €
Nippelspanner	09368	4,47

Reifenheber

Aus Kunststoff. Satz mit 3 Stück.



Bezeichnung	Bestell-Nr.	Preis €
Reifenheber	09367	1,51

Tretlagerwerkzeug Cobra D-012

Pedalschlüssel 15 mm für rechte Schale.



Bezeichnung	Bestell-Nr.	Preis €
Tretlagerwerkzeug Cobra D-012	06277	22,74

Tretlagerwerkzeug Cobra D-011

Steuerkopf- und Tretlagerzapfenschlüssel 32 mm.



Bezeichnung	Bestell-Nr.	Preis €
Tretlagerwerkzeug Cobra D-011	06276	23,69

Patronenlagerschlüssel

Passend für Shimano® und ISIS Drive® Vielzahn-Patronenlager. Mit Aufnahme für 32 mm Maulschlüssel.

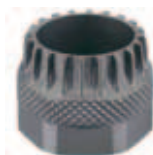

Bezeichnung	Bestell-Nr.	Preis €
Patronenlagerschlüssel Park Tool	06280	7,00

Zahnkranzabzieher

Für Montage und Demontage von Shimano UG Kassetten. Robuster Abzieher, auch für sehr fest sitzende Kassetten. Abzieher wird mit Maulschlüssel bedient.



Bezeichnung	Bestell-Nr.	Preis €
Zahnkranzabzieher	09332	8,30

Zahnkranzschlüssel Cobra D-009

Mit Kette. Griff kunststoffummantelt.



Bezeichnung	Bestell-Nr.	Preis €
Zahnkranzschlüssel	09333	31,66

Kettenblattschlüssel

Zur Montage oder Demontage von Kettenblättern.



Bezeichnung	Bestell-Nr.	Preis €
Kettenblattschlüssel	09334	4,18

Kettennieter Universal

Für alle UG-, HG-Ketten.



Bezeichnung	Bestell-Nr.	Preis €
Kettennieter Universal	09335	13,16

Bowdenzugzange

Mit Feder, für Stahldraht bis 2,5 mm und Außenzughüllen. Bowdenzugzange zum genauen und sauberen Ablängen von Brems- und Schaltzügen. Ohne Quetschen und Ausfransen von Innen- und Außenkabel.



Bezeichnung	Bestell-Nr.	Preis €
Bowdenzugzange	09374	41,95

Flickzeug Tip-Top TT 01

Reparaturdose mit folgendem Inhalt: 4 Flicker, Gr. F1, 1 Flicker, Gr. F2, 1 Vulkanisier-Flüssigkeit, 3g, 1 Sandpapier, 1 Ventilschlauch.



Bezeichnung	Bestell-Nr.	Preis €
Flickzeug Tip-Top TT 01	09339	2,26

Kettenreinigungsgerät

Stabiles, professionelles Kettenreinigungsgerät aus bruchsicherem Kunststoff. Sechs-Bürsten-System für optimale Reinigung. Flexible Lamellen verhindern das Austreten von Reinigungsflüssigkeit. Integrierte Haltevorrichtung. Besonders geeignet für Dynamic Kettenreiniger.



Bezeichnung	Bestell-Nr.	Preis €
Kettenreinigungsgerät	06281	14,74

Fahrradwerkzeuge

Reinigungsbürste Combi-Brush

Reinigungsbürste mit kombiniertem Zahnkranzkratzer. Praktische Reinigungshilfe für schwer zugängliche Stellen am Fahrrad.



Bezeichnung	Bestell-Nr.	Preis €
Reinigungsbürste	06288	3,08

Kettenreiniger DYNAMIC

Löst Öle, Fette und Verharzungen, verhindert jedoch durch seine rückfettende Wirkung das völlige „Austrocknen“ von Metallen. Hierdurch ist schon beim Reinigen ein vorbereitender Verschleiß- und Korrosionsschutz gegeben. Für alle fettverschmierten und verharzten Bauteile am Fahrrad wie Fahrradkette, Schaltrollen, Umwerferkäfig, Lagerschalen, Kugelringe etc.



Bezeichnung	Bestell-Nr.	Preis €
Kettenreinigungsgerät	06281	14,74
Kettenreiniger DYNAMIC, 500 ml	06282	7,31

Hochleistungsfett DYNAMIC

Dünnes, harzfreies Synthetikfett, das seinen Ursprung in der Maschinenbau-Industrie hat. Es zeichnet sich durch seinen sehr niedrigen Reibungskoeffizienten und seine Funktion als Korrosionsschutz aus. Der Einsatzbereich liegt bei allen stark beanspruchten Lagerungen des Fahrrads, die den unterschiedlichsten Belastungen und Witterungseinflüssen widerstehen müssen. Anwendungsbereiche: Kugel-, Rollen-, Wälz-, Gleitlager; Bowdenzüge; Alu-/ Stahl-Sattelstützen; Einpresshülsen und -schalen; Schraubgewinde-Druckbeständigkeit: 95 N/mm² (Brugger-Norm); Resistenz gegen Wasser: sehr hoch. Viskosität: sehr dünnflüssig (bei 20°C). Reibungskoeffizient: sehr niedrig.



Bezeichnung	Bestell-Nr.	Preis €
Hochleistungsfett DYNAMIC, 200 g	06283	10,18

Fahrradreiniger DYNAMIC

Pumpflasche mit 500 ml Inhalt. Löst auf Salmiakbasis hartnäckige Verschmutzungen und neutralisiert durch seinen basischen Charakter korrosionsfördernde Säuren und Salze. Er greift Lacke, Gummi und andere Kunststoffe nicht an. Die Pumpdüse der Kunststoffflasche erlaubt die gleichmäßige und flächige Verteilung des Reinigers. Für alle leicht bis sehr stark verschmutzten Bauteile am Fahrrad. Biologisch abbaubar



Bezeichnung	Bestell-Nr.	Preis €
Fahrradreiniger DYNAMIC	06284	10,71
Nachfüllflasche, 1000 ml	06285	14,42

Kettenschmierstoff DYNAMIC

Modernes, synthetisches Kettenöl mit besonders hoher Druckbeständigkeit und hervorragenden Haftungseigenschaften. Der Fahrradkettenverschleiß wird hierdurch erheblich eingeschränkt. Die Dosierspitze erlaubt die punktgenaue und sparsame Anwendung. Der optimale Einsatzbereich liegt im sportiven Gebrauch – auch abseits befestigter Wege. Schmierintervall: 300 km. Druckbeständigkeit: 90 N/mm². Resistenz gegen Wasser: gut, Viskosität: dünnflüssig (bei 20°C). Reibungskoeffizient: sehr niedrig.



Bezeichnung	Bestell-Nr.	Preis €
Kettenschmierstoff, 100 ml	06286	8,91

Multi Spray DYNAMIC

Für vielseitige Anwendungen aller am Fahrrad befindlichen Teile. Hält bewegliche Teile dauerhaft leichtgängig. Vermindert Reibung. Schützt vor Korrosion. Hohe Kriechfähigkeit. Dringt schnell ein. Rostlösend und Wasserabweisend. Für Montagearbeiten geeignet. Hervorragend als Ketten spray und Kettenreiniger geeignet. Anwendungsbereich: Kettenreiniger- und Spray, festsitzende Anbauteile, Federgabelpflege, Bowdenzüge, Druckbeständigkeit: 80 N/mm² (Brugger-Norm).



Bezeichnung	Bestell-Nr.	Preis €
Multi Spray DYNAMIC, 400 ml	06287	10,39



$$0 = 47/100$$
$$0 = 539$$

Lehr- und Lernmittel



Baukästen

Baukasten Technischer Modellbau

Kasten komplett in Umkarton mit Klarsichtdeckel, in stabiler Kunststoffpalette sortiert. Inklusive Anleitungsheft für 16 Modelle.

Baukastenplatte aus Polystyrol zur übersichtlichen Unterbringung aller Bauteile.

Inhalt: Grundplatte, Lagerplatten, Streifen, Säulen, Bügel, Winkel, Achsen und Wellen. Schrauben, Distanzrollen, Montagezubehör.

Modellvarianten: Klappstuhl, Wippe, Tisch, Leiter, Balkenwaage, Zugbrücke, Schranke, Briefwaage, Schubkarre, Lenkfahrzeuge, Einkaufswagen, Autokran etc.



Bezeichnung	Bestell-Nr.	Preis €
Baukasten Technischer Modellbau	65115	66,23

Elektrobaukasten 1 – Einfache Grundlagen

Baukasten komplett in Umkarton mit Klarsichtdeckel in stabiler Kunststoffpalette sortiert. Inklusive 17 Seiten Anleitung.

Inhalt – Baugruppen: 2 x Glühlampe, 1 x Taster, 1 x Schalter, 1 x veränderbarer Widerstand, 1 x Sicherungshalter, Klemmentelement für Leiter/Nichtleiter, 1 x Summer, 1 x Masseblech (z. B. Fahrradrahmen), 1 x Batteriehalter (für Batterien oder wieder aufladbare Akkus), 1 x Motor mit Propeller, 1 x Thermo-Bimetall, 1 x Magnetspule, 1 x Satz Kabel mit Klemmen, 1 x Anleitungsheft mit Arbeitsblättern, 1 x Aufbewahrungspalette, 1 x Tafel für die magnetisch haftenden elektrischen Baugruppen.

Mögliche elektrische Versuche: Parallelschaltung: Durchgangsprüfer, Signalanlage, Schaltungen für Wohnräume, Hauptschalter in Maschinen, Hell-/Dunkelschaltung, Beleuchtung am Fahrrad. Reihenschaltung: Taschenlampe, Klingel, Tischlüfter, Lichterkette, Einschalten von Maschinen, Sicherung von Geräten, Elektromagnet, Schutz bei Wärmeeinwirkung. Der Elektrobaukasten ist ideal kombinierbar mit dem Technischen Baukasten. Die Schaltungen können mit praxisnahen Anwendungen kombiniert werden.



Bezeichnung	Bestell-Nr.	Preis €
Elektrobaukasten 1 – Grundlagen	65117	88,72

Baukasten Maschinen und Getriebe

Baukasten in Umkarton, Baukasten-teile in Kunststoffpalette mit Klarsichtdeckel sortiert, inklusive 4-farbiger Anleitung für verschiedene Modelle.

Ausstattung: Antriebe mit Getriebemotor oder Handkurbel, entsprechende Bauteile für schnellen Gestellbau.

Zubehör: Werkzeug, Schrauben, Elektrokabel, 28 verschiedene Stirnräder, Riemenscheiben, Kegelräder, Schneckenrad, Reibrad. Alle Bohrungen für Achsen, Wellen 4 mm sind vorhanden. Basis aller Modelle – der Getriebeblock.

Nummerierte Lagerstellen an den Lagerplatten und Grundplatten sichern schnellen Auf- und Abbau der funktionstüchtigen Modelle. Der sichere Blockaufbau ermöglicht wertvolle Zeit für Wissensvermittlung und Anwendung. Der zeitaufwendige Gestellbau wird entscheidend verkürzt.



Modellvariationen: Kreissäge, Bohrmaschine, Drehbühne, Handmixer, Dynamomaschine, Seilwinden, Umformmaschinen, Drechselmaschine etc.

Bezeichnung	Bestell-Nr.	Preis €
Maschinen und Getriebe	65116	100,35

Elektrobaukasten 2 Einfache Elektrotechnik und Solartechnik

Baukasten komplett in Umkarton mit Klarsichtdeckel in stabiler Kunststoffpalette sortiert. Inklusive 20 Seiten Anleitung.

Inhalt: 2 x Transistor npn, 1 x Potentiometer, 2 x Baugruppe Widerstand 470 Ω , 1 x Baugruppe Widerstand 1,1 k Ω , 1 x Baugruppe Widerstand 3,3 k Ω , 1 x Baugruppe Widerstand 10 k Ω , 1 x Baugruppe Widerstand 22 k Ω , 1 x Baugruppe Widerstand 33 k Ω , 1 x Baugruppe Widerstand 100 k Ω , 2 x Baugruppe Kondensator 47 μF , 1 x Baugruppe Diode, 2 x Baugruppe LED rot, 1 x Baugruppe LED grün, 4 x Baugruppe Solarzelle, 2 x Schalter/Umschalter, 2 x Leitungshalter, 1 x Motor mit Propeller, 1 x digitales Messgerät, 1 x Satz Kabel mit Klemmen, 2 x Batteriehalter für maximal 4 Akkus oder Batterien AA, 2 x Tafel für magnetisch haftende elektrische Baugruppen, 1 x farbiges Anleitungsheft, 1 x Aufbewahrungspalette.

Themen: Der elektrische Stromfluss im Gleichstromkreis. Der elektrische Strom und Stromrichtung. Reihenschaltung – unverzweigter Stromkreis. Parallelschaltung – verzweigter Stromkreis. Reihenschaltung der Schalter – UND-Schaltung, Parallelschaltung der Schalter – ODER-Schaltung, Wechselschaltung, einfacher Stromkreis – unverzweigter Stromkreis – verzweigter Stromkreis. Elektrische Spannung, einfacher Stromkreis – unverzweigter Stromkreis – verzweigter Stromkreis. Elektrische Stromstärke, Zusammenhang elektrische Stromstärke und elektrische Spannung. Der elektrische Widerstand, Ohmsches Gesetz, Widerstand bei Reihen- und Parallelschaltung, Gesamtwiderstand im verzweigten Stromkreis, Widerstand als Bauelement, Abhängigkeiten des elektrischen Widerstandes, Elektrische Leistung. Kondensatoren – Ladungsspeicher, Lade- und Entladestrom. Diode – Durchlassrichtung – Sperrichtung, Transistor – als Regler, Schalter, Verstärker. Funktionen Basis, Emitter, Kollektor.

Beispiele: Berührungssensor, Stromverstärkung, Zeitschalter, Blitzlicht, einfacher Wechselblinker, geregelter Wechselblinker. Solarzellen. Funktion, Aufbau, Wirkungsweise als Spannungs- und Stromquellen in Reihenschaltung, als Spannungs- und Stromquellen in Parallelschaltung. Auswirkungen der Abschaltung einzelner Zellen, als Schalter in einer Transistorschaltung.

Bezeichnung	Bestell-Nr.	Preis €
Elektrobaukasten 2	65195	162,20

Bausatz Solar-Radler

Präzise gelaserte Holzteile garantieren leichtes Aufbauen des Radlers. Mit starker Solarzelle und abgestimmten Getriebe. Gesamthöhe ca. 120 mm. Grundplatte 145 x 85 mm.



Bezeichnung	Bestell-Nr.	Preis €
Bausatz Solar-Radler	65211	20,04

Baukästen / Bausätze

Bausatz Solar-Windrad

Ca. 50 cm großes Standmodell eines Windrades inklusive Getriebemotor, Maßstab 9:1.



Bezeichnung	Bestell-Nr.	Preis €
Bausatz Solar-Windrad	65212	18,64

Baukasten Solar 1

Baukasten für 7 verschiedene Modelle inklusive ausführlicher farbiger Anleitung und 2 Solarzellen, Getriebemotor und Werkzeug. Nachwachsende Rohstoffe mit Solartechnik zum Konstruieren von verschiedenen Modellen.



Inhalt: Kreuzteile, Rechtecke, Quadrate, Solar Getriebemotor, Drehteller, Solarzellen, Holzräder, Holzkugeln, Holzstäbe, Zylinderschrauben, Muttern, Schraubendreher, Schraubenschlüssel.
Modellvarianten: Solar-Hubschrauber, Solar-Hammerwerk, Solar-Mobil, Solar-Flugzeug, Solar-Karussell, Solar-Drehteller, etc.

Bezeichnung	Bestell-Nr.	Preis €
Baukasten Solar 1	65215	61,40

Bausatz Solar-Fahrzeug

Auf- und Abbau in einfachen Schritten: schrauben, stecken, Getriebe nach Anleitung einbauen. Verbindung Solarzelle mit Motor herstellen, schnell wieder demontierbar.



Bezeichnung	Bestell-Nr.	Preis €
Bausatz Solar-Fahrzeug	65213	20,68

Bausatz Solar-Hubschrauber

Gelaserte Holzbauteile zur Montage des Hubschraubers. Trifft genug Licht auf die Solarzelle, beginnt sich der Rotor zu drehen.



Bezeichnung	Bestell-Nr.	Preis €
Bausatz Solar-Hubschrauber	65214	18,07

Experimentier-Sortimente

Elektronik-Experimentier-System 4000

Startset Experimentierausstattung. Von Widerständen über Kondensatoren bis zu Leuchtdiode und Transistoren.

Das ausführliche Anleitungsbuch mit über 100 Abbildungen und Schaltplänen zeigt den Aufbau und die Funktionen von mehr als



80 Experimenten und Geräteschaltungen. Es werden die Grundlagen der Elektronik erklärt: Strom und Spannung, das Ohmsche Gesetz, Leiter, Halbleiter und Nichtleiter. Reihen- und Parallelschaltungen. Kippstufen, logische Verknüpfungen. Geeignet für Haupt- und Realschulen, Sekundarstufe 1 und 2. Ab 9 Jahren.

Bezeichnung	Bestell-Nr.	Preis €
System 4000	65025	53,42

Elektronik-Experimentier-System 6000

Das große Elektronik-Studio mit Experimentiergehäuse, Bedienungsboard und Steckplatinen. Reichhaltige Experimentierausstattung für gehobene Ansprüche. Von einfachen Widerständen über moderne Halbleiter-Bauelemente bis zum IC (integrierter Schaltkreis). Außerdem Lautsprecher, Drehkondensator, Potentiometer, Schiebeschalter, Infrarot-LED, Fototransistor, Leuchtdioden, Transistoren, Widerstände, Kondensatoren, Taster. Über 220 Experimente und Geräteschaltungen. Zwei ausführliche Handbücher mit über 250 Schaltplänen und Abbildungen. Mit Einführung in die Analog- und Digitaltechnik, NF- u. HF-Technik, Opto-Elektronik, Mess- und Radiotechnik. Geeignet für Haupt- und Realschulen, Sekundarstufe 1 und 2. Ab 10 Jahren.



Bezeichnung	Bestell-Nr.	Preis €
System 6000	65028	138,91

Erweiterungspaket Experimentier-System 4500

Erweiterungsset für Experimentier-system 4000. Mit dieser Packung kann der Grundkasten 4000 nachträglich zum Experimentier-System 5000 erweitert werden. Es sind dann die gleichen Experimente und Geräteschaltungen möglich wie beim System 5000 beschrieben.

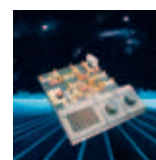

Bezeichnung	Bestell-Nr.	Preis €
System 4500	65026	53,42

Elektronik-Experimentier-System 5000

Die komplette Experimentierausstattung. Mit Bedienungsboard und Steckplatine. Drehkondensator, Lautsprecher und Potentiometer sind im Board eingebaut. Außerdem Mittelwellen-Radio-IC (mit Empfangsverstärker), Transistoren, Leuchtdiode, Widerstände, Kondensatoren, Ferritstab, Taster usw. Über 150 Experimente und Geräteschaltungen. Dazu ein leicht verständliches Handbuch mit über 200 Abbildungen und Schaltplänen. Ausführliche Einführung in die Grundlagen der Elektronik u.a. Strom und Spannung, Ohmsches Gesetz, Parallel- und Reihen-Schaltung, Kippstufen, logische Verknüpfungen, Computertechnik. Geeignet für Haupt- und Realschulen, Sekundarstufe 1 und 2. Ab 10 Jahren.



Bezeichnung	Bestell-Nr.	Preis €
System 5000	65027	85,49

Baukästen / Bausätze / Experimentier-Sortimente

Elektronik-Experimentier-System 7000

Eine perfekte Schaltzentrale mit Experimentiergehäuse. Reichhaltige Ausstattung für höchste Ansprüche. Bedienungsboard mit eingebautem Messinstrument, Lautsprecher, Schalter, Drehkondensator, Potentiometer und Anschlussbuchse für externe Geräte. Außerdem UKW-Empfangsmodul in IC-Technik. 4-fach Operationsverstärker-IC. MW-Radio-IC, Infrarot LED, Leuchtdioden, Fototransistor, Widerstände, Spulen, Kondensatoren, Transistoren usw. Über 300 Experimente und Geräteschaltungen. Zwei umfangreiche Handbücher mit über 400 Abbildungen und Schaltungen. Mit "Elektronik-Praktikum" zur Einführung in die Analog- und Digitaltechnik, NF- und HF-Technik, Optoelektronik, Mess- und Radiotechnik. Geeignet für Haupt- und Realschulen, Sekundarstufe 1 und 2. Ab 12 Jahren.



Bezeichnung	Bestell-Nr.	Preis €
System 7000	65216	188,86

Experimentierkasten GEOLINO Physik

Ausprobieren, entdecken, verstehen. Warum hat ein Fahrrad so viele Gänge? Weshalb kann man mit Hebeln und Rollen so viel Kraft sparen? Wie funktioniert ein Wasserkraftwerk? Diese und viele weiteren Themen werden an Modellen verständlich erklärt. Mit den Bauteilen sind schnell interessante Modelle wie Renn-Dragster oder ein Strandsegler zusammengesteckt. **Inhalt:** Montagerahmen, Zahnräder, Rollen, Räder, Lochstäbe, Dübel, Achsröllchen, Dübelheber, Grundplatte, weitere Kleinteile und eine Anleitung. Ab 8 Jahren.



Bezeichnung	Bestell-Nr.	Preis €
GEOLINO Physik	65217	26,72

Experimentierkasten KOSMOS Physik Profi

In keiner anderen Naturwissenschaft ist Experimentieren so wichtig wie in der Physik. Und "Physik Profi" macht physikalische Gesetzmäßigkeiten, die uns auf Schritt und Tritt begegnen mit anschaulichen Modellen verständlich. Interessante Funktionsmodelle erklären die Mechanik, Statik, Strömungslehre, Schwerkraft, Energie, Schwingungslehre, Hydraulik und Pneumatik. 50 Experimente, 200 Bauteile. **Inhalt:** Grundplatten, Rahmen, Achsen, Zahnräder, Kettenräder, Treibriemen, Hydraulikzylinder, Wellensicherungen und weitere Teile. Anleitung mit 96 Seiten und 500 Abbildungen. Ab 10 Jahren.



Bezeichnung	Bestell-Nr.	Preis €
KOSMOS Physik Profi	65218	85,54

Experimentierkasten

KOSMOS Easy Elektro Start

Experimentieren mit Easy-Bausteinen ist kinderleicht, da die Bausteine nur mit Druckknöpfen verbunden werden. Hier erleben Anfänger in über 60 Experimenten den Einstieg in die faszinierende Welt der Elektrotechnik: vom einfachen Stromkreis und allen Grundschaltungen bis hin zur Alarmanlage mit Relais und Reed-Schalter.



Inhalt: Relais, Glühlämpchen, Summer, Elektromagnet-Spule mit Eisenkern, Elektro-Motor, Reedkontakt, Magnet, Kompass, Propeller, Messwerk, Ein/Aus-Schalter, Bewegungsschalter. Anleitung mit 60 Seiten und 60 Abbildungen. Ab 10 Jahren.

Bezeichnung	Bestell-Nr.	Preis €
KOSMOS Easy Elektro Start	65219	65,14

Experimentierkasten

KOSMOS Easy electronic

Mit über 60 Bauteilen und 200 Experimenten. Alle Bausteine sind durchnummeriert und ihre Funktion beschrieben. Die ganz einfache Druckknopftechnik ermöglicht ganz ohne Vorkenntnisse und ohne besonderes Geschick den Bau aller Versuche. Von einfachen Stromkreisen mit Batterie, Schalter und Lämpchen bis hin zum Mittelwellenradio führt dieser Experimentierkasten in die Welt der Elektronik. Natürlich kommen auch integrierte Schaltkreise zum Zug: In 4 Bausteinen befinden sich komplette Sound-Schaltkreise für Musik, Alarm, Sound und Verstärker. 4 Mittelwellen Empfang (AM), 4 einfacher Stromkreis, 4 Motorsteuerung mit Reed-Magnetschalter, 4 Schaltungen mit npn – und pnp-Transistor, 4 Alarmgeber, 4 Wasser- und Feuchtemelder, 4 digitale Grundschaltungen, 4 Sound-Schaltkreise, 4 Verstärker und Lautsprecher, 4 elektronische Türklingel, 4 mikrophongesteuerte Schaltungen, 4 lichtgesteuerte Schaltungen mit LDR, 4 Kombinationen aus allen 4 Tongeneratoren mit Piezo-Buzzer. **Inhalt:** Transistoren, HF-Verstärker, Glühlämpchen, Kondensatoren, Mikrofon, Lautsprecher, Motor, Magnet, Propeller, komplette Funktionsblöcke, Anleitungsheft, weitere Kleinteile. Ab 8 Jahren.



Bezeichnung	Bestell-Nr.	Preis €
KOSMOS Easy Electronic	65220	74,82

Experimentierkasten

KOSMOS Elektronic Start

Mit den Elektronik-Bausteinen und illustrierten Versuchsbeschreibungen gelingt der Einstieg in die Elektronik mühelos. In 70 Experimenten werden unterschiedliche Fragen beantwortet: Was macht ein Transistor? Wie baut man sich einen Blinker? Wie erzeugt man elektronische Töne? Durch die TING-Funktion macht der Einstieg in die Elektronik noch mehr Spaß.



Inhalt: 2 Transistoren, 1 Fototransistor, 2 Leuchtdioden, 4 Widerstände, 2 Kondensatoren, 30 Kontaktausteine, 1 Schalter, 2 Kabelbrücken, 1 Batteriehalter, Lautsprecher und Sound-IC, Anleitung. Ab 8 Jahren.

Bezeichnung	Bestell-Nr.	Preis €
KOSMOS Elektronic Start	65221	42,76

Baukästen / Bausätze / Experimentier-Sortimente

Experimentierkasten

KOSMOS Electronic Master

Abwechslungsreiche Versuche vom einfachen Stromkreis über Dämmerungsschalter bis zum lichtgesteuerten Weckradio bietet dieses große Elektroniklabor. Dank der Elektronik-Bausteine können auch Einsteiger sofort loslegen. In 150 spannenden Experimenten können sie die geheimnisvolle Welt der Elektronik erforschen.

Inhalt: 3 Transistoren, Fototransistor, 5 Leuchtdioden, 2 Si-Dioden, Thermistor, 2 Potentiometer, Messwerk, 80 Kontaktbausteine, Lautsprecher, FM-Radiomodul, Operationsverstärker, Mikrofon, Anleitung.
Ab 10 Jahren.



Bezeichnung	Bestell-Nr.	Preis €
KOSMOS Electronic Master	65222	138,98

Experimentierkasten

KOSMOS Electronic XN 3000

Handfestes Fachwissen für kleine und große Elektronik-Begeisterte. Anspruchsvolle elektronische Konstruktionen fordern ebenso heraus wie Anleitungen zu eigenen Erfindungen und Forschungen. Von der einfachen Transistorschaltung zu komplexen Aufbauten mit modernster Halbleitertechnik wartet der Kasten auf. Eine Alarmanlage, Lichtschrank, Optokoppler und viele andere Dinge lassen sich realisieren.

Inhalt: Experimentierpulte ELECTRONIC SYSTEM I und SYSTEM II, 2 Transistoren, 2 Leuchtdioden, Drehkondensator, Ohrhörer, Germanium-Diode, Kondensatoren, Widerstände, Phototransistor, NF-Verstärkermodul, Potentiometer, Lautsprecher, IR-Sendediode, LED gelb, Feuchtesensor, pnp-Transistor, 4-fach-Operationsverstärker-IC, 7-stufiger Zähler-IC, Timer-IC 555, Messwerk und Dual-Gate-MOSFET-Modul. Anleitung mit 168 Seiten und 450 Abbildungen.
Ab 12 Jahren.



Bezeichnung	Bestell-Nr.	Preis €
KOSMOS Electronic XN 3000	65223	192,47

Experimentierkasten

KOSMOS Luft- & Wasser-Energie

15 verschiedene Modelle – vom Raketenauto über ein Motorrad bis hin zu einem Hubschrauber – bringen Kindern die Möglichkeiten aus Luftdruck und Wasserkraft Energie zu gewinnen näher. Ein besonderes Highlight: Das kombinierte Luft-/Wassersystem, das in Autos und Maschinen als Antrieb genutzt wird. Im selbstgebaute Modell kann man genau den Weg von Luft und Wasser verfolgen.

Modelle: Arbeitsmaschinen, Raketenauto, Motorrad, Hubschrauber, Propellerflugzeug und weitere Fahrzeuge.

Inhalt: diverse Bauteile (Rahmen, Achsen, Zahnräder, Lochstäbe usw.), Luftdruckflasche, Wasserbehälter, 2 Reifen, Pumpe, Düse, Schalter, Dübelheber, 2 Schlauchstücke und Startrampe. Anleitung mit Bildern.
Ab 8 Jahren.



Bezeichnung	Bestell-Nr.	Preis €
KOSMOS Luft- & Wasser-Energie	65225	39,54

Experimentierkasten

KOSMOS Easy Energie

Der Experimentierkasten veranschaulicht die vielfältigen Möglichkeiten der Stromerzeugung durch erneuerbare Energien. Mit den verschiedenen technischen Umsetzungen von Wind-, Wasser-, Solar- und Muskelkraft können 100 spannende Experimente durchgeführt werden. Wie funktioniert ein Generator? Was macht eine Solarzelle? Wie speichert man elektrische Energie? Diese und viele weitere Fragen werden in "easy energy" beantwortet.

Themen und Experimente: Stromkreis, Leiter und Nichtleiter, Motor und Generator, Wasserkraft, Windkraft, Solarstrom, Windmesser, Licht aus Wasserenergie, Strom- und Spannungsmessung, Wirkungsgrad, Akkus richtig laden und entladen.

Inhalt: Solarzelle mit verstellbarem Halter, Generator für Wind- und Wasserenergie, Stromgenerator mit Handkurbel, Energiespeicherakku, Messgerät, LCD-Uhrenmodul, Summer, Umschalter, Kondensatoren, Dioden, 2 Leuchtdioden, 3 Widerstände, 2 Kondensatoren, 10 Kontaktbausteine, 2 Kabel mit easy-snap-Kontakten und 64-seitige, farbig illustrierte Anleitung.
Ab 8 Jahren.



Bezeichnung	Bestell-Nr.	Preis €
KOSMOS Easy Energie	65226	74,82

Experimentierkasten

KOSMOS Solar Energie

Anhand 6 toller Modelle kann entdeckt werden, dass die Sonne nicht nur wärmt und Licht spendet, sondern dass sich das Sonnenlicht auch in elektrisch nutzbare Energie umsetzen lässt.

Modelle: 2 Helikopter, Flugzeug, Bagger, Planierdrape und Lokomotive.

Inhalt: Diverse Bauteile (Rahmen, Achsen, Zahnräder, Lochstäbe usw.), Baggerschaufel, Generator, 2 Reifen, Dübelheber, Kabel, Solarmodul, Batteriehalter und Akku-Ladegerät. Anleitung mit Bildern.
Ab 8 Jahren.



Bezeichnung	Bestell-Nr.	Preis €
KOSMOS Solar Energie	65227	39,54

Experimentierkasten

KOSMOS Wind-Energie

Experimentieren mit Windkraft, Flugzeug, Strandsegler, Dreirad, Jet-Car, Traktor, Rennauto und den Highlights: zwei Windkraftwerke, mit denen man über einen Generator ganz umweltfreundlich elektrischen Strom erzeugen kann. Dieser wird in einem Akku gespeichert, mit dem anschließend die Fahrzeuge angetrieben werden können.

Inhalt: Diverse Bauteile (Rahmen, Zahnräder, Achsen, Lochstäbe usw.), Zange, Adapter-Gehäuse, Dübelheber, Leuchtdiode, Generator, 3 lange Rotoren und 6 kurze Rotoren, Akku-Ladegerät und Batteriehalter. Anleitung mit Bildern.
Ab 8 Jahren.



Bezeichnung	Bestell-Nr.	Preis €
KOSMOS Wind-Energie	65230	39,54

Experimentier-Sortimente

Experimentierkasten KOSMOS Brennstoffzelle

Das ausführliche Anleitungsbuch erklärt die Technologie und das Experimentierfahrzeug kann auf einem Fahrsimulator getestet werden. Die Brennstoffzelle arbeitet im sogenannten reversiblen Betrieb. Sie kann also mit Hilfe von Sonnenenergie Wasser in Sauerstoff und Wasserstoff umwandeln. Aus den beiden gespeicherten Gasen gewinnt das Modell dann elektrischen Strom für den Antrieb des Elektromotors. Im Kasten sind alle Einzelteile enthalten, die für den Bau des Modells nötig sind, zusätzlich finden die Tüftler eine Solarzelle sowie ein Messinstrument. Die Anleitung erklärt detailliert alle Versuche und bietet umfangreiches Hintergrundwissen.

Inhalt: Komplettes Experimentierfahrzeug, Bodenplatte als Fahrsimulator, Solarzelle, Messinstrument, Schläuche, Stopfen. Ab 14 Jahren.



Bezeichnung	Bestell-Nr.	Preis €
KOSMOS Brennstoffzelle	65231	202,10

Experimentierkasten KOSMOS Solar Master

Aus 265 Systembauteilen lassen sich 22 verschiedene Modelle bauen. Strandsegler, Amphibienfahrzeuge, Helikopter, Motorräder, Rennautos und schweres Gerät wie Gabelstapler, und Straßenwalze. Mit zwei großen Solarpanels, die das Sonnenlicht in elektrischen Strom umwandeln, lassen sich die Modelle über einen Motor antreiben. Mit Hilfe des Solarpanels kann auch ein Akku aufgeladen und an dessen Stelle eingebaut werden.

Inhalt: Diverse Bauteile (Lochstäbe, Rahmen, Achsen, Zahnräder usw.), Dübelheber, Generator, 2 Solarmodule, 4 Reifen, Boot, Baggerschaufel, 3 Kabel, 2 Batteriehalter, Schnur, Ausschneidebogen, Akku-Ladegerät, Ruder und Propellerblätter. Anleitung mit Bildern. Ab 8 Jahren.



Bezeichnung	Bestell-Nr.	Preis €
KOSMOS Solar Master	65228	106,91

Experimentierkasten KOSMOS Strom Generator

Mit den Systemteilen sind im Handumdrehen 11 tolle Modelle gebaut: Autos, Arbeitsmaschinen, Flugzeug, Raumstation und Taschenlampe.

Das Highlight: Ein Stromgenerator, der nicht nur elektrischen Strom produziert, sondern die gewonnene Energie in einem Akku speichern kann. Zusätzlich ist er mit drei leuchtstarken LEDs ausgestattet und kann so auch als Taschenlampe verwendet werden.

Inhalt: 122 Systemteile, 1 Generator, 1 Motor, Kettenräder, 1 Dübelheber, 1 Steckrahmen, Anleitung, weitere Kleinteile, Ab 8 Jahren.



Bezeichnung	Bestell-Nr.	Preis €
KOSMOS Strom Generator	65229	39,54

Experimentierkasten KOSMOS GEOLino Power House

An einem anschaulichen Hausmodell wird herausgefunden, wie Energiegewinnung aus erneuerbaren Quellen funktioniert und wie man die Energie am effektivsten nutzt. In 100 Experimenten erfahren die Forscher beispielsweise wie man die Wärme der Sonne nutzt, wie man sein Haus vor Wärmeverlusten schützt, wie man aus Sonne und Wind Elektrizität erzeugen kann und wie Pflanzen auf Wasser und Licht reagieren. Über das Modellhaus hinaus bietet das Anleitungsheft weitere lehrreiche Experimente zum Thema „Umweltschutz durch Energieeinsparung“.

Inhalt: Hauselemente aus Styropor zum Zusammenbauen, Stanzbogen, Solarzelle, Solarmotor, Steckfedern, Thermometer, Formflasche, Holzstäbe, Leuchtdiode, Propeller, Sandpapier, Korken, Blumentöpfchen. 64-seitige, bunt illustrierte Anleitung.



Bezeichnung	Bestell-Nr.	Preis €
KOSMOS GEOLino Power House	65232	64,14

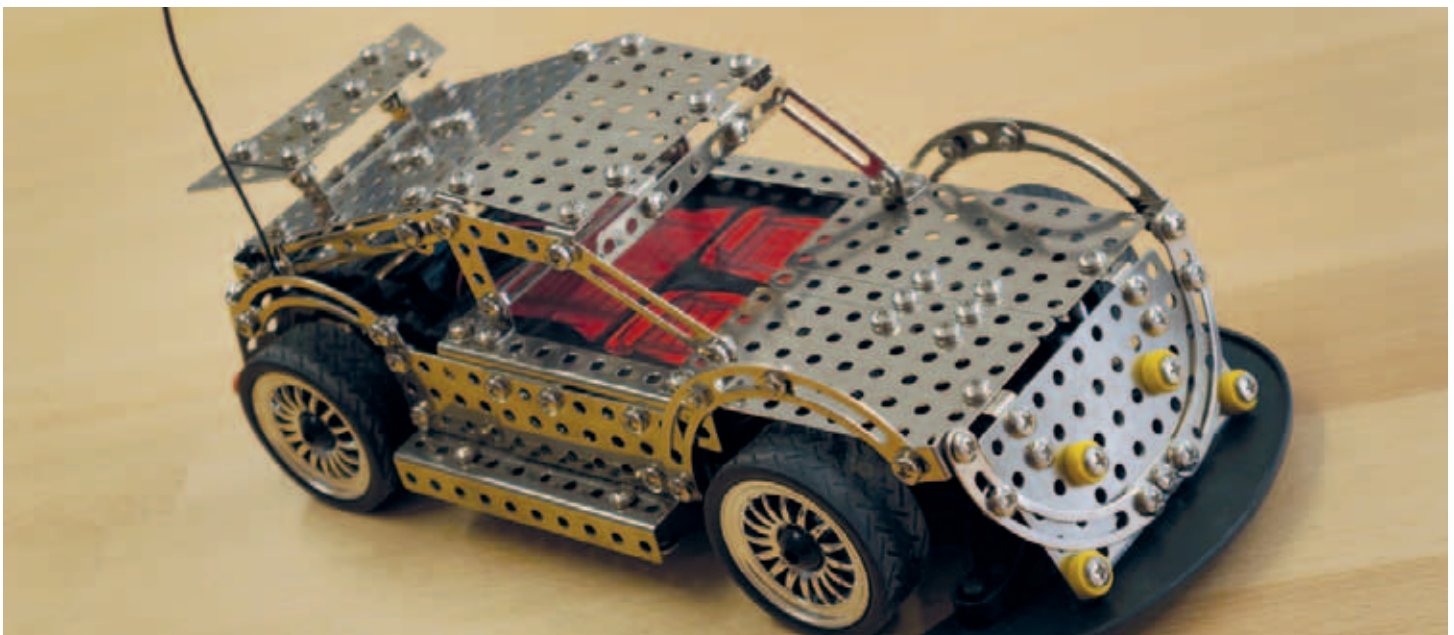

Schaukästen

Technologie-Schaukasten

„Holzwerkstoffe“

Im Schaukasten Holzwerkstoffe werden alle gängigen Werkstoffe aus Holz, die in der Schule verarbeitet werden, vorgestellt. Durch die profilierte Darstellung wird der Aufbau der Werkstoffe transparent. Plattenarten: Tischler-, Multiplex-, Furnier-, Hartfaser-, Spanplatte, Sperrholz, Spanplatte beschichtet, Spanplatte furniert. Holzrahmen 500 x 600 mm lackiert, mit 3 mm Acrylscheibe, staubdicht verschlossen. Mit Wandaufhängung.

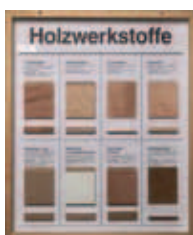

Bezeichnung	Bestell-Nr.	Preis €
Schaukasten Holzwerkstoffe	04319	255,76

Technologie-Schaukasten

„Eisen“

Diese Sammlung zeigt neben verschiedenen Eisenerzen das im Hochofen gewonnene Roheisen und dessen Veredelung. Außerdem sind End- und Nebenprodukte der Eisengewinnung zu sehen. Holzrahmen 500 x 600 mm lackiert, mit 3 mm Acrylscheibe, staubdicht verschlossen. Mit Wandaufhängung.



Bezeichnung	Bestell-Nr.	Preis €
Schaukasten Eisen	04334	245,90

Technologie-Schaukasten

„Leichtmetalle“

Der Schaukasten zeigt die Herstellung und Gewinnung von Aluminium aus Bauxit sowie unterschiedliche Aluminiumlegierungen. Daneben wird die Herstellung und Gewinnung von Magnesium verdeutlicht und einige Magnesiumlegierungen gezeigt. Holzrahmen 500 x 600 mm lackiert, mit 3 mm Acrylscheibe, staubdicht verschlossen. Mit Wandaufhängung.



Bezeichnung	Bestell-Nr.	Preis €
Schaukasten Leichtmetalle	04335	245,90

Technologie-Schaukasten

„Erdöl“

Im Schaukasten werden Fraktionen des Erdöls gezeigt. Außerdem sind verschiedene Raffinierprodukte, sowie technische Öle und Bitumen für den Bautenschutz zu sehen. Holzrahmen 500 x 600 mm lackiert, mit 3 mm Acrylscheibe, staubdicht verschlossen. Mit Wandaufhängung.



Bezeichnung	Bestell-Nr.	Preis €
Schaukasten Erdöl	04323	243,48

Technologie-Schaukasten „Holz I“ Auswahl von 14 einheimischen Holzarten. Die Maserung der einzelnen Hölzer ist durch den schrägen Zuschnitt besonders gut zu erkennen.

Holzarten: Ahorn, Birke, Eiche, Erle, Esche, Fichte, Hainbuche, Kiefer, Lärche, Pappel, Rotbuche, Tanne, Ulme, Walnuss. Holzrahmen 500 x 600 mm lackiert, mit 3 mm Acrylscheibe, staubdicht verschlossen. Mit Wandaufhängung.

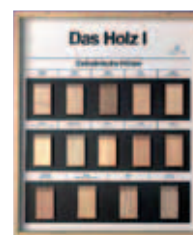

Bezeichnung	Bestell-Nr.	Preis €
Schaukasten Holz I	04337	253,39

Technologie-Schaukasten „Holz II“

Auswahl mit 16 verschiedenen überseeischen Holzarten. Die Maserung der einzelnen Hölzer ist durch den schrägen Zuschnitt besonders gut zu erkennen. **Holzarten:** Abachi, Afzelia/Doussie, Douglasie, Mahagoni, Limba, Rio Jacaranda, Sapelli, Sipo, Teak, Wenge, Zebrano. Holzrahmen 500 x 600 mm lackiert, mit 3 mm Acrylscheibe, staubdicht verschlossen. Mit Wandaufhängung. Einige Holzarten können auf Grund der strengen Ausfuhrbestimmungen der Erzeugerländer nur noch als Furnier gezeitigt werden.



Bezeichnung	Bestell-Nr.	Preis €
Schaukasten Holz II	04338	253,39

Technologie-Schaukasten

„Kupfer“

Der Schaukasten zeigt, ausgehend vom Kupfererz, die einzelnen Stufen des auf chemischem Weg hergestellte Rein-Kupfers. Die weitere Verarbeitung der Rückstände ist ausführlich dargestellt. Abschließend sind verschiedene Legierungen des Kupfers zu sehen. Holzrahmen 500 x 600 mm lackiert, mit 3 mm Acrylscheibe, staubdicht verschlossen. Mit Wandaufhängung.



Bezeichnung	Bestell-Nr.	Preis €
Schaukasten Kupfer	04336	219,03

Technologie-Schaukasten

„Steinkohle“

Die Sammlung zeigt die Bedeutung der Kohle als Heizmaterial an Hand von verschiedenen Kohlearten. Es werden Zwischen- bzw. Endprodukte der Kohle in der Leuchtgasfabrikation, Heilkunde, Teer- und Farbenindustrie gezeigt. Holzrahmen 500 x 600 mm lackiert, mit 3 mm Acrylscheibe, staubdicht verschlossen. Mit Wandaufhängung.



Bezeichnung	Bestell-Nr.	Preis €
Schaukasten Steinkohle	04324	243,48

Schaukästen

Technologie-Schaukasten „Kunststoffe I“

Die Sammlung zeigt einleitend die verschiedensten Grundstoffe u.a. Holz, Kalk, Kohle für die Kunststoffherstellung. Außerdem werden unterschiedliche Kunststoffe auf Naturbasis, z. B. Kunsthorn, Vulkanfiber und duroplastische Kunststoffe als Materialbeispiele anschaulich dargestellt. Holzrahmen 500 x 600 mm lackiert, mit 3 mm Acrylscheibe, staubdicht verschlossen. Mit Wandaufhängung.



Bezeichnung	Bestell-Nr.	Preis €
Schaukasten Kunststoffe I	04341	248,89

Technologie-Schaukasten „Kunststoffe II“

Der Schaukasten zeigt verschiedene Kunststoffe als Materialbeispiele, die durch Polymerisation, Polykondensation oder Polyaddition entstanden sind. Holzrahmen 500 x 600 mm lackiert, mit 3 mm Acrylscheibe, staubdicht verschlossen. Mit Wandaufhängung.



Bezeichnung	Bestell-Nr.	Preis €
Schaukasten Kunststoffe II	04342	248,89

Technologie-Schaukasten „Papier“

Die Sammlung zeigt die Herstellung von Papier aus Holz, Lumpen, Altpapier oder Zellulose. Daneben sind eine Reihe von Zusatzstoffen und Fertigfabrikationen wie Pappe, Papier und Kartons zu sehen. Holzrahmen 500 x 600 mm lackiert, mit 3 mm Acrylscheibe, staubdicht verschlossen. Mit Wandaufhängung.



Bezeichnung	Bestell-Nr.	Preis €
Schaukasten Papier	04321	243,48

Technologie-Schaukasten „Naturseide“

Der Schaukasten zeigt die Entstehung des Kokons mit echtem Seidenspinner, Raupen in verschiedenen Entwicklungsstadien, Puppe und Kokons. Die Verarbeitung der Haspel- und der Schappeseide wird anhand einer leicht verständlichen Zeichnung erklärt und durch das gezeigte Originalmaterial dem Betrachter anschaulich vermittelt. Näh- und Strickgarne sowie unterschiedliche Seidengewebe sind zu sehen. Holzrahmen 500 x 600 mm lackiert, mit 3 mm Acrylscheibe, staubdicht verschlossen. Mit Wandaufhängung.



Bezeichnung	Bestell-Nr.	Preis €
Schaukasten Naturseide	04325	233,89

Technologie-Schaukasten „Baumwolle“

Der Werdegang der Baumwolle wird sehr anschaulich vermittelt. Neben echter Baumwollsaat und -kapsel sind verschiedene Rohbaumwollsorten aus unterschiedlichen Anbaugebieten der Erde zu sehen. Es werden die einzelnen Stufen der Garnherstellung sowie fertige Handarbeitsgarne und wichtige Baumwollgewebe gezeigt. Holzrahmen 500 x 600 mm lackiert, mit 3 mm Acrylscheibe, staubdicht verschlossen. Mit Wandaufhängung.



Bezeichnung	Bestell-Nr.	Preis €
Schaukasten Baumwolle	04328	226,39

Technologie-Schaukasten „Lacke und Farben“

Der übersichtliche Aufbau und die leicht verständliche Zeichnung vermitteln einen Überblick vom Produktionsgang der Farben- und Lackherstellung. Anhand von Originalmaterial werden die einzelnen Produktionsstufen gezeigt, wie z. B. Rohstoffe für die Lösungs- und Bindemittel, die wichtigsten Bindemittel-Grundstoffe, Lösungsmittel, Farbpigmente, Füll- und Zusatzstoffe, dispergierte Farbe und Klarlack abgefüllt in kleinen Fläschchen. Den Abschluss bilden lackierte Musterstücke aus unterschiedlichen Materialien. Holzrahmen 500 x 600 mm lackiert, mit 3 mm Acrylscheibe, staubdicht verschlossen. Mit Wandaufhängung.



Bezeichnung	Bestell-Nr.	Preis €
Schaukasten Lacke und Farben	04397	248,41

Technologie-Schaukasten „Schafwolle“

In diesem Schaukasten wird anhand einer Zeichnung der Werdegang der Schafwolle anschaulich dargestellt. Die einzelnen Produktionsstufen werden ausgehend von der rohen Schafwolle im Original gezeigt. Neben verschiedenen Garnen, Bodenbelag und Wollfett sind unterschiedliche Gewebeanarten und Gestrick aus reiner Schafwolle zu sehen. Holzrahmen 500 x 600 mm lackiert, mit 3 mm Acrylscheibe, staubdicht verschlossen. Mit Wandaufhängung.



Bezeichnung	Bestell-Nr.	Preis €
Schaukasten Schafwolle	04327	226,39

Schaukästen

Technologie-Schaukasten

„Flachs/Leinen“

Im Schaukasten wird der Werdegang vom Flachstengel mit Samen über den gehechelten Flachs bis zum Leinengewebe anschaulich dargestellt. Neben den Zwischenstufen der Garnherstellung sind Fertigprodukte wie Zwirn, Strickgarn und unterschiedliche Gewebe zu sehen. Holzrahmen 500 x 600 mm lackiert, mit 3 mm Acrylscheibe, staubdicht verschlossen. Mit Wandaufhängung.



Bezeichnung	Bestell-Nr.	Preis €
Schaukasten Flachs/Leinen	04330	238,86

Technologie-Schaukasten

„Pflanzenfasern“

Sammlung mit Pflanzenfasern Sisal und Jute. Ausgehend vom Rohmaterial sind verschiedene Produktstufen, Garne, Seil und Gewebe zu sehen. Holzrahmen 500 x 600 mm lackiert, mit 3 mm Acrylscheibe, staubdicht verschlossen. Mit Wandaufhängung.



Bezeichnung	Bestell-Nr.	Preis €
Schaukasten Pflanzenfasern	04339	226,39

Technologie-Schaukasten

„Viskose endlos“

Der Schaukasten erklärt in einfacher Form die Herstellung nach dem Viskoseverfahren. Es werden verschiedene Zwischenprodukte gezeigt. Eine Vielzahl von Fertigerzeugnissen macht die umfangreiche Verwendungsmöglichkeit der Endlos-Viskose deutlich. Neben Handarbeitsgarnen und Kurzwaren sind unterschiedliche Gewebe aus Viskosefilament zu sehen. Holzrahmen 500 x 600 mm lackiert, mit 3 mm Acrylscheibe, staubdicht verschlossen. Mit Wandaufhängung.



Bezeichnung	Bestell-Nr.	Preis €
Schaukasten Viskose endlos	04326	226,39

Technologie-Schaukasten

„Polyamid“

Die Herstellung der Chemiefaser Polyamid 6.6 (Nylon) ist anhand einer Zeichnung leicht verständlich dargestellt. Neben der Herstellung von Filament (endlose Faser) und Stapelfaser sind auch viele Fertigprodukte wie Garne, Gewebe, Maschenware und Seile zu sehen. Holzrahmen 500 x 600 mm lackiert, mit 3 mm Acrylscheibe, staubdicht verschlossen. Mit Wandaufhängung.



Bezeichnung	Bestell-Nr.	Preis €
Schaukasten Viskose Polyamid	04331	238,86

Technologie-Schaukasten

„Polyester“

Eine übersichtliche Zeichnung verdeutlicht die Entstehung von Stapelfaser (= Spinnfaser) und Filamentgarn (= Endlosfaser). Die verschiedenen Zwischenprodukte bei der Herstellung von Faser und Filament sind im Original anschaulich dargestellt. Als nächste Stufe sind verschiedene Produkte der Spinnerei bzw. Zwirnerei zu sehen. Den Abschluss bilden verschiedene Stoffabschnitte aus der Weberei, der Strickerei und der Wirkerei. Holzrahmen 500 x 600 mm lackiert, mit 3 mm Acrylscheibe, staubdicht verschlossen. Mit Wandaufhängung.



Bezeichnung	Bestell-Nr.	Preis €
Schaukasten Viskose Polyester	04332	238,86

Technologie-Schaukasten

„Hanf“

Der Schaukasten zeigt die Verarbeitung vom Hanfstengel bis zum Garn. Da sich die Hanffasern durch eine sehr hohe Festigkeit auszeichnen, verwendet man den Hanf in der Seilerei, für Planen und als Untergewebe für Teppiche. Holzrahmen 500 x 600 mm lackiert, mit 3 mm Acrylscheibe, staubdicht verschlossen. Mit Wandaufhängung.



Bezeichnung	Bestell-Nr.	Preis €
Schaukasten Hanf	04340	226,39

Technologie-Schaukasten

„Viskose Faser“

In dem Schaukasten ist der Werdegang der Chemiefaser Viskose als Spinnfaser dargestellt. Der Produktionsweg der Viskosespinnfaser ist bis zur Spinnöse identisch mit dem der Endlos-Viskose, erst bei der Spinnöse gabeln sich die Herstellungsmethoden. Dies wird auch anhand der Zeichnung, die den gesamten Herstellungsweg vereinfacht zeigt, sehr deutlich. So haben die Spinnösen sehr viel mehr Bohrungen als bei der Produktion von Endlos-Viskose. Nach der Spinnöse wird das Viskosekabel aus dem Fällbad abgezogen, geschnitten, nachbehandelt und in der Spinnerei zu Garn verarbeitet. Neben den Zwischenprodukten sind verschiedene Gewebe, Handarbeitsgarn und Watte zu sehen. Holzrahmen 500 x 600 mm lackiert, mit 3 mm Acrylscheibe, staubdicht verschlossen. Mit Wandaufhängung.



Bezeichnung	Bestell-Nr.	Preis €
Schaukasten Viskose Faser	04329	226,39

Schaukästen / Overheadmodelle

Technologie-Schaukasten „Polyacryl“

In dem Schaukasten ist die Herstellung von Polyacryl Spinnfaser am Beispiel Dralon leicht verständlich dargestellt. Eine vereinfachte Zeichnung des Produktionsganges und eine Vielzahl von Fertigprodukten wie Garne und Maschenwaren werden gezeigt. Holzrahmen 500 x 600 mm lackiert, mit 3 mm Acrylscheibe, staubdicht verschlossen. Mit Wandaufhängung.



Bezeichnung	Bestell-Nr.	Preis €
Schaukasten Viskose Polyacryl	04333	238,86



Overheadmodelle

Viertaktmotor

Antrieb der beiden oberliegenden Nockenwellen. Ablauf der vier Takte Ventilüberschneidung. Funktion des Kettenspanners

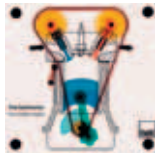

Bezeichnung	Bestell-Nr.	Preis €
Viertaktmotor	65233	319,19

Zweitaktmotor

Funktion von Brennraum und Kurbelgehäuse. Ablauf der Takte in beiden Räumen. Funktion des Überströmkanals.



Bezeichnung	Bestell-Nr.	Preis €
Zweitaktmotor	65234	185,58

Stirling-Motor

Funktion eines Rhombengetriebes Arbeitsweise des Verdränger- und Arbeitskolbens. Wirkung des Regenerators im geschlossenen System.



Bezeichnung	Bestell-Nr.	Preis €
Stirling-Motor	65235	265,75

Kupplung mit Schraubenfeder

Bewegungsablauf beim Abheben der Druckplatte. Lösen der Kupplungsscheibe.

Verkleinerung des Kupplungsspiels bei Belagverschleiß (Demonstration mit Hilfe einer dünnen Kupplungsscheibe).

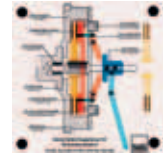

Bezeichnung	Bestell-Nr.	Preis €
Kupplung mit Schraubenfeder	65236	265,75

Trommelbremse Simplex

Bremsvorgang. Anliegen der Backen. Funktion der Rückzugfedern. Heranziehen des auflaufenden Backens. Wegdrücken des ablaufenden Backens

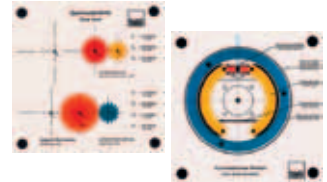

Bezeichnung	Bestell-Nr.	Preis €
Trommelbremse	65237	280,59

Zahnradantrieb

Übersetzung ins Schnelle. Übersetzung ins Langsame. Einfache und doppelte Übersetzung. Funktion eines Zwischenrades. Alle Räder können entnommen werden. Gut geeignet für Berechnungen in Mathematik

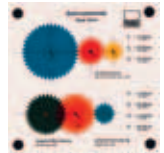

Bezeichnung	Bestell-Nr.	Preis €
Zahnradantrieb	65238	206,36

Dieselmotor LKW

Motorsteuerung mittels untenliegender Nockenwelle. Stößel und Kipphebel. Ventilüberschneidung. Ablauf der vier Takte. Bewegung der Einspritzdüsenadel.



Bezeichnung	Bestell-Nr.	Preis €
Dieselmotor LKW	65239	319,19

Wankelmotor

Mit dieser großen, robusten Konstruktion wird die Arbeitsweise des Wankelmotors, insbesondere die Funktion der Exzenterwelle und Verzahnung, leicht verständlich dargestellt.



Bezeichnung	Bestell-Nr.	Preis €
Wankelmotor	65240	206,36

Dampfmaschine

Dampfmaschine mit Schiebersteuerung und Fliehkraftregler. Funktion des Kolbens und Schwungrades. Funktion der Schiebersteuerung. Funktion des Fliehkraftreglers. Regelung des Dampfzutritts für eine konstante Drehzahl.



Bezeichnung	Bestell-Nr.	Preis €
Dampfmaschine	65241	311,76

Overheadmodelle

Vierganggetriebe

Schalten aller Gänge (vier Vorwärtsgänge, ein Rückwärtsgang) über Schaltknüppel, Schaltmuffe, Synchronkörper und Gangrad.

Kraftfluss in allen Gängen darstellbar.

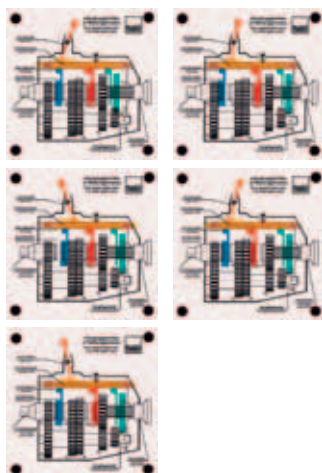

Bezeichnung	Bestell-Nr.	Preis €
Vierganggetriebe	65242	311,76

Riemenantrieb

Einfacher und doppelter Riemenantrieb. Drehrichtungsumkehr bei gekreuztem Riemen.

Übersetzungsänderung bei verschiedenen Riemenscheiben

Durchmessern. Gut geeignet für Berechnungen in Mathematik

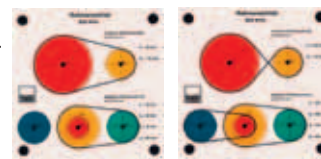

Bezeichnung	Bestell-Nr.	Preis €
Riemenantrieb	65243	206,36

Messschieber

Aufbau eines Mess-Schiebers. Ablesen von vier verschiedenen Nonien.

(1/10, 1/20, 1/20 erweitert und 1/50 mm). Alle Messwerte eindeutig ablesbar.



Bezeichnung	Bestell-Nr.	Preis €
Messschieber	65244	206,36





Maschinen

Akku-Schrauber PowerMaxx 12

Variospeed (V)-Elektronik, Zweigang-Getriebe zum Bohren und Schrauben, Schnellstopp, Spindelstopp, Bohrspindel mit Innensechskant für Schrauber-Bits, Integriertes Arbeitslicht, Aluminiumdruckguss-Getriebegehäuse, Multifunktionales Überwachungssystem zum Schutz von Maschine und Akkupack.

Lieferumfang: Schnellspannbohrfutter, Bithalter, Bit Pozidriv Gr. 2 / 50 mm, Li-Power maX 12 Akkupack (10,8 V/1,5 Ah), Ladegerät LC 40, Werkzeugtasche

Technische Daten: Akkupack Li-Ion, Spannung 10,8 V, Kapazität 1,5 Ah, Max. Drehmoment weich 14 Nm, Max. Drehmoment hart 28 Nm, einstellbares Drehmoment 1,5 – 3,5 Nm, Bohrdurchmesser Stahl/Holz 10/22 mm, Lehlaufdrehzahlen 0 – 350/0 – 1300 /min, Bohrspindelgewinde ½" – 20 UNF, Bohrfutterspannweite 1 – 10 mm, Gewicht (mit Akkupack) 0,9 kg.



Bezeichnung	Bestell-Nr.	Preis €
PowerMaxx 12	09233	114,81

Akku-Bohrschrauber BS 12 NiCd

Variospeed (V)-Elektronik, Schnellstopp, Spindelstopp, Integriertes Arbeitslicht.

Lieferumfang: Schnellspannbohrfutter, 2 NiCd-Akkupacks (12 V/1,7 Ah), Ladegerät SC 60, Kunststoffkoffer.

Technische Daten: Akkupack NiCd, Spannung 12 V, Kapazität 1,7 Ah, max. Drehmoment weich 16 Nm, max. Drehmoment hart 32 Nm, einstellbares Drehmoment 0,8 – 5 Nm, Bohrdurchmesser Stahl/Holz 10/20 mm, Lehlaufdrehzahlen 0 – 350/0 – 1200 /min, Bohrspindelgewinde ½" – 20 UNF, Bohrfutterspannweite 1 – 10 mm, Gewicht (mit Akkupack) 1,7 kg.



Bezeichnung	Bestell-Nr.	Preis €
Bohrschrauber BS 12 NiCd	09234	123,03

Akku-Schrauber PowerMaxx 12 Pro

Variospeed (V)-Elektronik, Zweigang-Getriebe zum Bohren und Schrauben, Schnellstopp, Spindelstopp, Bohrspindel mit Innensechskant für Schrauber-Bits, mit Winkelschraubvorsatz zum Bohren und Schrauben an schwer zugänglichen Stellen, Integriertes Arbeitslicht, Aluminiumdruckguss-Getriebegehäuse, multifunktionales Überwachungssystem zum Schutz von Maschine und Akkupack.

Lieferumfang: Schnellspannbohrfutter, Winkelschraubvorsatz, Bithalter, Bit Pozidriv Gr. 2 / 50 mm, 2 Li-Power maX 12 Akkupacks (10,8 V/1,5 Ah), Ladegerät LC 40, Kunststoffkoffer, Bit-Sortiment (20-teilig).

Technische Daten: Akkupack Li-Ion, Spannung 10,8 V, Kapazität 1,5 Ah, max. Drehmoment weich 14 Nm, max. Drehmoment hart 28 Nm, einstellbares Drehmoment 1,5 – 3,5 Nm, Bohrdurchmesser Stahl/Holz 10/22 mm, Lehlaufdrehzahlen 0 – 350/0 – 1300 /min, Bohrspindelgewinde ½" – 20 UNF, Bohrfutterspannweite 1-10 mm, Gewicht (mit Akkupack) 0,9 kg.



Bezeichnung	Bestell-Nr.	Preis €
PowerMaxx 12 Pro	09230	170,91

Akku-Bohrschrauber BS 14.4 Li

Variospeed (V)-Elektronik, 20-fach einstellbares Drehmoment, plus Bohrstufe, Schnellstopp, integriertes Arbeitslicht, multifunktionales Überwachungssystem zum Schutz von Maschine und Akkupack, AIR COOLED Technologie für kurz Ladezeit und lange Lebensdauer, robuste Akkupacks mit Kapazitätsanzeige.

Lieferumfang: Schnellspannbohrfutter, 2 Li-Power Compact Akkupacks (14.4 V/1,3 Ah), Ladegerät ASC 30 "AIR COOLED", Kunststoffkoffer.

Technische Daten: Akkupack Li-Ion, Spannung 14,4 V, Kapazität 1,3 Ah, max. Drehmoment weich 20 Nm, max. Drehmoment hart 40 Nm, einstellbares Drehmoment 0,8 – 5 Nm, Bohrdurchmesser Stahl/Holz 10/20 mm, Lehlaufdrehzahlen 0 – 450/0 – 1600 /min, Bohrspindelgewinde ½" – 20 UNF, Bohrfutterspannweite 1 – 10 mm, Gewicht (mit Akkupack) 1,35 kg.



Bezeichnung	Bestell-Nr.	Preis €
Akku-Bohrschrauber BS 14.4 Li	09228	164,05

Akku-Bohrschrauber BS 18 Li

Variospeed (V)-Elektronik, 20-fach einstellbares Drehmoment, plus Bohrstufe, Schnellstopp, integriertes Arbeitslicht, multifunktionales Überwachungssystem zum Schutz von Maschine und Akkupack, AIR COOLED Technologie für kurze Ladezeit und lange Lebensdauer, Robuste Akkupacks mit Kapazitätsanzeige.

Lieferumfang: Schnellspannbohrfutter, Ladegerät ASC 30 "AIR COOLED", Kunststoffkoffer, 2 Li-Power Extreme Akkupacks (18 V/3,0 Ah).

Technische Daten: Akkupack Li-Ion, Spannung 18 V, Kapazität 3,0 Ah, Max. Drehmoment weich 24 Nm, max. Drehmoment hart 48 Nm, einstellbares Drehmoment 0,8 – 5 Nm, Bohrdurchmesser Stahl/Holz 10/20 mm, Lehlaufdrehzahlen 0 – 450/0 – 1650 /min, Bohrspindelgewinde ½" – 20 UNF, Bohrfutterspannweite 1 – 10 mm, Gewicht (mit Akkupack) 1,40 kg.



Bezeichnung	Bestell-Nr.	Preis €
Bohrschrauber BS 18 Li	09225	204,34

Schlagbohrmaschine SBE 751

Variospeed (V)-Elektronik, Stellrad zur Vorwahl der Drehzahl, Aluminiumdruckguss-Getriebegehäuse, maximale Leistung auch im Linkslauf durch drehbare Kohlebürstenbürste, Zweigang-Getriebe, robuster Metabo Marathon-Motor, Metabo S-automatic Sicherheitskupplung, Rechts-Linkslauf, Bohrspindel mit Innensechskant für Schrauber-Bits, Handgriff mit Gummibeschichtung, verdreh- und abrutschgesicherter Zusatzhandgriff für noch mehr Arbeitssicherheit, Kabelschonende Kugeltülle für optimale Bewegungsfreiheit beim Arbeiten, Abschaltkohlebürsten.

Lieferumfang: Schnellspannbohrfutter Futuro Top, gummierter Zusatzhandgriff, Bohrtiefenanschlag, Kunststoffkoffer.

Technische Daten: Drehmoment 30 Nm/13 Nm, Bohrdurchmesser Beton/Stahl/Holz 12/13/40 mm, Lehlaufdrehzahlen 0 - 1000 /min / 0-3100/min, Nennaufnahmeleistung 750 W, Abgabeleistung 450 W, Drehzahl bei Nennlast 600/1800 /min, max. Schlagzahl 59.000 /min, Spannhalsdurchmesser 43 mm, Bohrspindelgewinde ½" – 20 UNF, Bohrfutterspannweite 1 – 13 mm, Bohrspindel mit Innensechskant ¼" (6,35 mm), Gewicht 2,6 kg.



Bezeichnung	Bestell-Nr.	Preis €
Schlagbohrmaschine SBE 751	09218	165,05

Bohrmaschine BE 561 Futuro

Kleine, handliche Bohrmaschine, Robustes Zweischalengehäuse, Abschaltkohlebürsten, Variospeed (V)-Elektronik, Stellrad zur Vorwahl der Drehzahl, Rechts-Linkslauf, Bohrspindel mit Innensechskant für Schrauber-Bits, Handgriff mit Gummibeschichtung.



Lieferumfang: Schnellspannbohrfutter Futuro Plus

Technische Daten: Drehmoment 5 Nm, Bohrdurchmesser Stahl/Holz 10/20 mm, Lehlaufdrehzahlen 0 – 2800 /min, Nennaufnahmeleistung 560 W, Abgabeleistung 320 W, Drehzahl bei Nennlast 1700 /min, Spannhalsdurchmesser 43 mm, Bohrspindelgewinde 1/2" – 20 UNF, Bohrfutterspannweite 1 – 10 mm, Bohrspindel mit Innensechskant 1/4" (6,35 mm), Gewicht 1,7 kg.

Bezeichnung	Bestell-Nr.	Preis €
Bohrmaschine BE 561 Futuro	09215	125,98

Schlagbohrmaschine SBE 610

Variospeed (V)-Elektronik, Stellrad zur Vorwahl der Drehzahl, kompakte, leichte Maschine in Topfbauweise für den Dauereinsatz, Aluminiumdruckguss-Getriebegehäuse, Rechts-Linkslauf, Bohrspindel mit Innensechskant für Schrauber-Bits, Abschaltkohlebürsten.



Lieferumfang: Schnellspannbohrfutter Futuro Plus, Zusatzhandgriff, Bohrtiefenanschlag, Kunststoffkoffer.

Technische Daten: Drehmoment 5 Nm, Bohrdurchmesser Beton/Stahl/ Holz 12/10/20 mm, Lehlaufdrehzahlen 0 – 3100/min, Nennaufnahmeleistung 610 W, Abgabeleistung 360 W, Drehzahl bei Nennlast 1900 /min, max. Schlagzahl 62.000 /min, Spannhalsdurchmesser 43 mm, Bohrspindelgewinde 1/2" – 20 UNF, Bohrfutterspannweite 1,5 – 13 mm, Bohrspindel mit Innensechskant 1/4" (6,35 mm), Gewicht 1,7 kg.

Bezeichnung	Bestell-Nr.	Preis €
Schlagbohrmaschine SBE 610	09216	114,81

Schlagbohrmaschine SBE 900 Impuls

Zuschaltbarer Impulsbetrieb, Vario-Constamatic (VC)-Vollwellenelektronik, Stellrad zur Vorwahl der Drehzahl, Stellrad zum Einstellen der Drehmomentstärke, Aluminiumdruckguss Getriebegehäuse, maximale Leistung auch im Linkslauf durch drehbare Kohlebürstenbrücke, Zweigang-Getriebe, robuster Metabo Marathon-Motor, Metabo S-automatic Sicherheitskupplung, Rechts-Linkslauf, Bohrspindel mit Innensechskant für Schrauber-Bits, Handgriff mit Gummibeschichtung, verdreh- und abrutschgesicherter Zusatzhandgriff für noch mehr Arbeitssicherheit, kabelschonende Kugeltülle für optimale Bewegungsfreiheit beim Arbeiten, Abschaltkohlebürsten.



Lieferumfang: Schnellspannbohrfutter Futuro Plus, gummierter Zusatzhandgriff, Bohrtiefenanschlag, Kunststoffkoffer.

Technische Daten: Drehmoment 38 Nm/14 Nm, Bohrdurchmesser Beton/Stahl/Holz 20/13/40 mm, Lehlaufdrehzahlen 0 – 1000/min/0 – 3100/min, Nennaufnahmeleistung 900 W, Abgabeleistung 550 W, Drehzahl bei Nennlast 800/2300/min, max. Schlagzahl 59.000/min, Spannhalsdurchmesser 43 mm, Bohrspindelgewinde 1/2" – 20 UNF, Bohrfutterspannweite 1,5 – 13 mm, Bohrspindel mit Innensechskant 1/4" (6,35 mm), Gewicht 2,7 kg.

Bezeichnung	Bestell-Nr.	Preis €
Schlagbohrmaschine SBE 900	09226	196,14

Bohrständer Metabo 890

Durch die Konstruktion der Vorschubmechanik ist die maximale Bohrtiefe von 65 mm mit einer Schwenkbewegung zu erreichen. Asymmetrische Anordnung der Säule zur Grundplatte ermöglicht das Bearbeiten größerer Werkstücke. Uneingeschränkter Zugriff zu den Bedienelementen von Bohrmaschine und Bohrständer durch abgewinkelten Ausleger. Stabile Grundplatte mit Nuten zum Aufspannen eines Maschinen-Schraubstocks, einstellbarer Tiefenanschlag.



Bezeichnung	Bestell-Nr.	Preis €
Bohrständer 890	09232	109,40

Bohrständer

Für alle Bohrmaschinen mit Euro-norm Spannhalsdurchmesser 43 mm. Mit massiver Stahl-Zahnstange Ø 30 mm. Grundplatte 185 x 270 mm, 2 nachstellbare Führungen, Tiefenanschlag, Rückholfeder.



Technische Daten: Ausladung 127 mm, Arbeitshub mit ausgeschalteter Rückholfeder 260 mm, Arbeitshub mit eingeschalteter Rückholfeder 60 mm, Gesamthöhe 500 mm, Gewicht 5 kg.

Bezeichnung	Bestell-Nr.	Preis €
Bohrständer	09231	74,09

Multihammer UHE 2850 Multi

Vielseitiges Einsatzspektrum: zum Hammerbohren, Meißeln, Bohren ohne Schlag und Schrauben. Geeignet für Einsatzwerkzeuge mit SDS-plus-Einsteckende oder zylindrischem Schaft (ohne Schlag). Schlagstopp zum Bohren ohne Schlag. Drehstopp zum Meißeln, Metabo "Quick"-Bohrfutterwechsel, dadurch schneller Wechsel von Hammerfutter zum Bohren und Schrauben, Rechts-Linkslauf, Vario-Tacho-Constamatic (VTC)-Vollwellenelektronik zur stufenlosen Veränderung der Drehzahl. Bei Belastung bleibt die Drehzahl automatisch konstant, Stellrad zur Vorwahl der Drehzahl. Zweigang-Getriebe: zwei Bohrgeschwindigkeiten zum Bohren in Holz und Metall (ohne Schlag), Hochleistungsschlagwerk präzisionsgelagert in einem Gehäuse aus Aluminiumlegierung: langlebig und robust. Handgriff mit Gummibeschichtung: vibrationsreduziert, komfortabel und sicher. Sicherheitsrastenkupplung.



Lieferumfang: Hammerfutter für Werkzeuge mit SDS-plus-Einsteckende, Schnellspannbohrfutter für Werkzeuge mit zylindrischem Schaft, Gummierter Zusatzhandgriff, Schnellverstellbarer Bohrtiefenanschlag, Kunststoffkoffer.

Technische Daten: Drehmoment 13 Nm, Bohrdurchmesser Beton mit Hammerbohren 28 mm, Mauerwerk mit Bohrkronen 68 mm, Stahl 13 mm, Weichholz 28 mm, Lehlaufdrehzahlen 0 - 945 /min / 0 -2480/min, Nennaufnahmeleistung 1010 W, Max. Schlagzahl 4400 /min, Schlagenergie 2,8 J, Schlagleistung 207 J/s, Spannhalsdurchmesser 50 mm, Werkzeugaufnahme SDS-plus, Bohrfutterspannweite 1,5-13 mm, Gewicht 3,4 kg.

Bezeichnung	Bestell-Nr.	Preis €
Multihammer UHE 2850 Multi	09700	261,80

Handmaschinen

Handkreissäge Metabo KS 54

Metabo S-automatic Sicherheitskupplung, Sägewellenarretierung, Rundum geschlossene Führungsplatte für sichere Auflage.

Gut sichtbarer Schnittanzeiger zum Sägen nach Anriss, Sperre gegen unbeabsichtigtes Einschalten der Maschine, Winkeleinstellung des Sägeblattes zur Führungsplatte nachjustierbar für höchste Schnittgenauigkeit. Winkelgenaue Schrägschnitte bis 45°, Schmiersystem für lange Lebensdauer des Getriebes, optimaler Sägespäneauswurf.

Lieferumfang: Hartmetall-Dünnkreissägeblatt, (10 Zähne), Parallelanschlag, Sechskantschlüssel.

Technische Daten: Drehmoment 4 Nm, Nennaufnahmeleistung 1010 W, Abgabeleistung 630 W, Max. Schnitttiefe bei 90°/54° 54/38 mm, Schnitt-Tiefe einstellbar 0 – 54 mm, Sägeblatt Ø x Bohrung 160 x 20 mm, Leerlaufdrehzahl 6000/min, Drehzahl bei Nennlast 4200/min, Schnittgeschwindigkeit bei Nennlast 35 m/s, Gewicht 3,4 kg.



Bezeichnung	Bestell-Nr.	Preis €
Handkreissäge KS 54	09229	139,43

Metabo Führungsschiene, Länge 1500 mm

Stabiles, eloxiertes Aluminium-Profil, Anti-Rutschbelag für sichere Auflage und zum Schutz der Werkstücke gegen Kratzer, spielfrei einstellbares Führungslinéal. Geeignet für: Metabo Stichsägen, Handkreissägen und die Oberfräsen.



2 Spannbügel

Zum Befestigen der Führungsschiene auf dem Werkstück oder dem Werk Tisch.



Verbindungsstück

Zum problemlosen Aneinandersetzen von 2 Führungsschienen.



Winkelanschlag zur Führungsschiene

Zum Ansetzen an die Führungsschiene, ermöglicht Gehrungsschnitte bis 45° nach beiden Seiten.



Führungsplatte

Zum Einsetzen der Kreissäge KS 54 auf der Führungsschiene. Führungsplatte vollständig mit 2 montierten Alu-Gewindebuchsen für die Kreissäge.

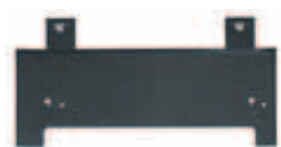

Bezeichnung	Bestell-Nr.	Preis €
Führungsschiene	09701	62,71
2 Spannbügel	09702	33,19
Verbindungsstück	09703	30,13
Winkelanschlag	09704	36,83
Führungsplatte	09705	15,81

Handkreissäge

Metabo KSE 55 Vario

Kombinierte Tauch- und Handkreissäge – zwei vollwertige Funktionen in einer Maschine.

Metabo S-automatic Sicherheitskupplung, SmartChange Sägeblattwechsel, Pendelhauben- und Sägeblatтарretierung für bequemen Wechsel mit beiden Händen. Leichtes Sägegehäuse aus stabilem Magnesium-Druckguss, stabile Führungsplatte aus leichtem Magnesium-Druckguss. Vibrationsdämpfende, rutschfeste Gummierung im Griffbereich, wandnahes Sägen möglich, doppelt geführter Parallelanschlag, links und rechts einsetzbar, gut sichtbarer Schnittanzeiger zum Sägen nach Anriss auch bei Gehrungsschnitten, Sperre gegen unbeabsichtigtes Einschalten der Maschine, Winkeleinstellung des Sägeblattes zur Führungsplatte nachjustierbar für höchste Schnittgenauigkeit. Winkelgenaue Schrägschnitte bis 45°, Vario-Tacho-Constamatic (VTC)-Vollwellenelektronik, Stellrad zur Vorwahl der Drehzahl, Überlastschutz, Fremdabsaugung möglich, Absaugstutzen drehbar und arretierbar, Abschaltkohlebürsten, werkzeuglose Feinjustierung der Maschine bei Einsatz auf der Führungsschiene.

Lieferumfang: Hartmetall-Kreissägeblatt (42 Zähne), Parallelanschlag, Absaugverbindungsstück, Sechskantschlüssel.

Technische Daten: Drehmoment 5 Nm, Nennaufnahmeleistung 1200 W, Abgabeleistung 700 W, Max. Schnitttiefe bei 90°/54° 55/40 mm, Schnitttiefe einstellbar 0 – 55 mm, Sägeblatt-Ø x Bohrung 160 x 20 mm, Leerlaufdrehzahl 2000 – 5200/min, Drehzahl bei Nennlast 5200/min, Schnittgeschwindigkeit bei Nennlast 44 m/s, Gewicht 3,7 kg.



Bezeichnung	Bestell-Nr.	Preis €
Handkreissäge KSE 55 Vario	09706	291,99

Hartmetall-Kreissägeblätter

Sehr breites Einsatzspektrum in der Holzbearbeitung. Für sehr gute, saubere Schnittergebnisse bei Längs- und Querschnitten in Weich- und Hartholz. Gut geeignet für Voll- und Schichtholz, Spanplatten roh, beschichtet oder furniert, MDF, Verbundwerkstoffe. Wechselzahn, Schnittbreite 2,2 mm, 24 Zähne.



Ausführung	Bestell-Nr.	Preis €
160 x 20 x 2,2 mm / 24 Zähne	09707	59,74

Hartmetall-Kreissägeblätter

Universeller Einsatz bei anspruchsvollen Materialien. Bei höchsten Ansprüchen an die Schnittqualität, z.B. Laminat, Kunststoff-, Alu-, Kupfer-, Messingprofile. Perfekte Schnittergebnisse auch bei Querschnitten in Vollholz, rohen, beschichteten oder furnierten Spanplatten, und MDF. Ausführungen in Wechselzahn WZ, Flach-/Trapezzahn FZ/TZ.



Ausführung	Bestell-Nr.	Preis €
160 x 20 x 2,2 mm / 30 Z WZ	09708	59,74
160 x 20 x 2,2 mm / 42 Z WZ	09709	67,15
160 x 20 x 2,2 mm / 54 Z FZ/TZ	09710	78,51

Handmaschinen

Metabo "Quick"-Sägeblatt-Schnellwechsel ohne Schlüssel, niedrig liegende Sägeblatt-Stützrolle, gummierter Bügelgriff, zuschaltbare Blaseinrichtung für freie Sicht auf die Schnittstelle, Variospeed (V)-Elektronik für variable Hubzahl, Stellrad zur Vorwahl der Hubzahl, einstellbarer Pendelhub für besonders hohe Schnittleistung, Fremdabsaugung möglich, Spanreißschutz in der Führungsplatte, Depot für 6-Kantschlüssel.

Lieferumfang: Absaugstutzen, Schutzglas, Spanreißschutz-Plättchen, Sechskantschlüssel, Kunststoffkoffer.

Technische Daten: Größe Materialdicke in Holz 70 mm, NE-Metalle 20 mm, Stahlblech 6 mm. Schwenkbereich -45° – +45°, Pendelhubstufen 4, Hubzahl bei Leerlauf 900 – 3300/min, Nennaufnahmeleistung 570 W, Abgabeleistung 335 W, Gewicht 2 kg.

Bezeichnung	Bestell-Nr.	Preis €
Pendelstichsäge STEB 70	09212	114,80

Pendelstichsäge

Metabo STE 140 plus

Extrem kraftvolle Stichsäge mit VTC-Elektronik für schnelle Schnitte in Weichholz bis 140 mm. Schlankster Griffbereich mit gummierten Flächen.

Präzises und materialgerechtes Sägen durch variable Hubzahl, Pendelhub und tiefliegende, federgestützte Sägeblattführung. Werkzeugloser Metabo "Quick"-Sägeblatt-Schnellwechsel mit automatischem Auswurf. Komfortable Anlaufautomatik: automatische Hubzahlbeschleunigung beim Ansägen. Einfache Schrägschnitte durch werkzeuglos verstellbare Fußplatte mit Rastpunkten. Zuschaltbare Späneblasfunktion sorgt für freie Sicht. Bewegungsaktiviertes LED-Licht für Ausleuchten des Schnittbereichs. Vario-Tacho-Constamatic (VTC)-Vollwellenelektronik: Maximaler Sägefortschritt durch konstante Hubzahl auch unter Last. Wiederanlaufschutz: verhindert einen unbeabsichtigten Start der Maschine. Robuste Getriebe- und Motorauslegung und langlebiges Alu-Druckguss-Getriebegehäuse. Sägen mit System: Kreis- und Parallelführung, Führungsschienenadapter sowie verschiedene Schutzplatten erweitern das Anwendungsspektrum. Lieferumfang: Absaugstutzen, Schutzglas, Schutzplatte Kunststoff, Kunststoffkoffer

Technische Daten: Größte Materialdicke in Holz 140 mm, NE-Metalle 35 mm, Stahlblech 10 mm, Schwenkbereich von/ bis - 45 °/+ 45 °, Pendelhubstufen 4, Hubzahl bei Leerlauf 1.000 - 3.100 /min, Nennaufnahmeleistung 750 W, Abgabeleistung 420 W, Gewicht ohne Netzkabel 2,5 kg.

Bezeichnung	Bestell-Nr.	Preis €
Pendelstichsäge STE 140 plus	09263	243,18

Pendelstichsäge

Metabo STEB 80 Quick

Metabo "Quick"-Sägeblatt-Schnellwechsel ohne Schlüssel, niedrig liegende Sägeblatt-Stützrolle, gummierter Bügelgriff, zuschaltbare Blaseinrichtung für freie Sicht auf die Schnittstelle, Variospeed (V)-Elektronik für variable Hubzahl, Stellrad zur Vorwahl der Hubzahl, einstellbarer Pendelhub für besonders hohe Schnittleistung, Fremdabsaugung möglich, Spanreißschutz in der Führungsplatte, Depot für Sechskantschlüssel.

Lieferumfang: Absaugstutzen, Schutzglas, Spanreißschutz-Plättchen, Sechskantschlüssel, Kunststoffkoffer.

Technische Daten: Größe Materialdicke in Holz 80 mm, NE-

Metalle 25 mm, Stahlblech 8 mm. Schwenkbereich von -45° – +45°, Pendelhubstufen 4, Hubzahl bei Leerlauf 900 – 3300/min, Nennaufnahmeleistung 590 W, Abgabeleistung 350 W, Gewicht 2 kg.

Bezeichnung	Bestell-Nr.	Preis €
Pendelstichsäge STEB 80	09214	139,43

Stichsägeblätter

Mit Einnockenschaft. Sortimente mit verschiedenen Zusammenstellungen. Erstklassige Qualität, für saubere Schnitte.



Ausführung	Bestell-Nr.	Preis €
Holz/Metall, 3-tlg.	09711	4,35
Holz/Metall/Kunststoff, 5-tlg.	09213	5,61
Holz/Metall/Kunststoff, 10-tlg.	09712	11,35
Holz, 25-tlg.	09713	27,04

Schutzplatte

Zum Aufstecken auf die Fußplatte der Stichsäge. Die Schutzplatte verhindert das Zerkratzen von empfindlichen Werkstückoberflächen.



Kreis- und Parallelführung

Zum Sägen von Kreisen von Ø 100 mm bis Ø 360 mm und für Schnitte parallel zu einer Kante (größter Abstand von der Kante 210 mm).



Führungsvorrichtung

Zur Verwendung der Stichsägen in Verbindung mit der Führungsschiene. (Führungsschiene siehe Handkreissägen).



Bezeichnung	Bestell-Nr.	Preis €
Schutzplatte	09714	9,09
Kreis- und Parallelführung	09715	22,03
Führungsvorrichtung	09716	28,15

Die Führungsschiene finden sie bei den Kreissägen

Oberfräse Metabo OFE 738

Stabile 2-Säulen-Führung, robuster kunststoffummantelter Aluminiumdruckguss-Lagerflansch, gehärtete und geschliffene auswechselbare Spannzange für genauen Rundlauf der Werkzeuge, Spindelarretierung zum einfachen Fräserwechsel, Vario-Constamatic (VC)-Vollwellenelektronik, Stellrad zur Vorwahl der Drehzahl, ein- und ausschalten der Maschine ohne die Griffe loszulassen, Fußplatte aus Alu-Druckguss mit Beschichtung für leichtes Gleiten, in Prismen geführter Parallelanschlag, Abschaltkohlebürsten. Kann auch in Verbindung mit der Führungsschiene verwendet werden, Bajonettbefestigung des Motorteils im Fräsvoratz, Motorteil zum Antrieb von Biegewellen geeignet.

Lieferumfang: Parallelanschlag, Absaugverbindungsstück, Maulschlüssel.

Technische Daten: max. Hubhöhe 50 mm, Leerlaufdrehzahl 10.000 – 27.000 /min, Nennaufnahmeleistung 710 W, Abgabeleistung 430 W, Drehzahl bei Nennlast 19.500 /min, Spannbohrung der Spannzange 8 mm, Gewicht 3 kg.

Bezeichnung	Bestell-Nr.	Preis €
Oberfräse OFE 738	09309	262,70



Handmaschinen

Winkelanschlag

Gibt eine besonders gute Führung der Oberfräse beim Arbeiten an Brett- oder Plattenkanten (z. B. beim Einlassen von Beschlägen, Einfräsen von Öffnungen für Einsteckschlösser und Fräsen von Nuten für Umleimer mit Steg.

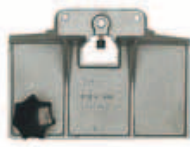

Bezeichnung	Bestell-Nr.	Preis €
Winkelanschlag	09724	123,43

Kreisführung

Zum Ausfräsen runder Öffnungen, Einfräsen runder Nuten, Anfräsen runder Ecken und für ähnliche Arbeiten.
Größter Kreisdurchmesser 350 mm.



Bezeichnung	Bestell-Nr.	Preis €
Kreisführung	09725	38,01

Zwischenplatte

Zum Anschrauben an die Fußplatte der Oberfräse. Besonders geeignet zum Bündigfräsen von Umleimern.



Bezeichnung	Bestell-Nr.	Preis €
Zwischenplatte	09726	14,51

Oberfräse Metabo Of E 1229 Signal

Messuhr zum Feineinstellen der Frästiefe mit 0,1 mm Genauigkeit, Dreistufen-Anschlag zum Vorwählen von bis zu 3 verschiedenen Frästiefen, Stabile 2-Säulen-Führung, robuster kunststoffummantelter Aluminiumdruckguss-Lagerflansch, Gehärtete und geschliffene auswechselbare Spannzange für genauen Rundlauf der Werkzeuge, Spindelarreterierung zum einfachen Fräserwechsel, Vario-Tacho-Constamatic (VTC)-Vollwellen-elektronik. Stellrad zur Vorwahl der Drehzahl, Überlastschutz, ein- und ausschalten der Maschine ohne die Griffe loszulassen, Fußplatte aus Alu-Druckguss mit Beschichtung für leichtes Gleiten, Abschaltkohlebürsten, Präziser, in Prismen geführter Parallelanschlag mit Feineinstellung, Fremdabsaugung möglich. Kann auch in Verbindung mit der Führungsschiene verwendet werden.



Lieferumfang: Messuhr für Feineinstellung, Parallelanschlag mit Feineinstellung, Absaugverbindungsstück, Maulschlüssel.

Technische Daten: max. Hubhöhe 50 mm, Leerlaufdrehzahl 5.000 – 25.500 /min, Nennaufnahmeleistung 1200 W, Abgabeleistung 780 W, Drehzahl bei Nennlast 25.500 /min, Spannbohrung der Spannzange 8 mm, Gewicht 3,4 kg.

Bezeichnung	Bestell-Nr.	Preis €
Oberfräse Of E 1229 Signal	09727	389,66

Führungseinrichtung

Ermöglicht das Fräsen mit der Oberfräse entlang der Führungsschiene. Für diese Arbeiten muss die Zwischenplatte an der Fußplatte der Oberfräsen angebracht werden.

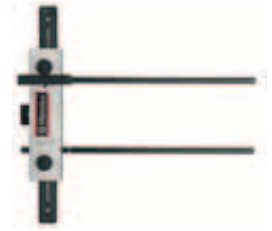

Bezeichnung	Bestell-Nr.	Preis €
Führungseinrichtung	09728	50,36

HM-Fräseratz Profi, 12-teilig

Schaftdurchmesser 8 mm.

In Kassette.

Inhalt:

- 3 Nutfräser (8/10/12 mm x 20 mm),
- 1 Bündigfräser mit Kugellager
- 2 Abrundfräser mit Kugellager
- 1 Hohlkehlfräser
- 1 Zinkenfräser
- 1 V-Nutfräser 90°
- 1 Hohlkehlfräser mit Kugellager
- 1 Römischer Profilfräser
- 1 Fasenfräser mit Kugellager 45°.



Bezeichnung	Bestell-Nr.	Preis €
Fräseratz, 12-teilig	09730	89,29

Die Führungsschiene finden sie bei den Kreissägen

HM-Fräseratz Profi, 22-teilig

Schaftdurchmesser 8 mm.

In Kassette.

Inhalt:

- 6 Nutfräser (6/8/10/12/16/20 mm x 20 mm),
- 1 Bündigfräser mit Kugellager
- 1 Abrundfräser R 5,
- 2 Abrundfräser m. Kugellager R5/R8,
- 2 Hohlkehlfräser R4/R6
- 1 Zinkenfräser,
- 2 V-Nutfräser 60°/90°
- 2 Hohlkehlfräser mit Kugellager
- 1 Römischer Profilfräser
- 2 Fasenfräser mit Kugellager 22°/45°
- 1 Falzfräser mit Kugellager
- 1 Halbstabfräser mit Kugellager.



Bezeichnung	Bestell-Nr.	Preis €
Fräseratz, 22-teilig	09729	188,23

Handhobel Metabo HO 0882

Robuster Hobel mit langer Hobelsohle für großes Einsatzspektrum, Hartmetall-Hobelmesser, einfacher Messerwechsel durch Kassettensystem. Stufenlos einstellbare Hobeltiefe und Falztiefe, plangefräste Hobelsohle aus Aluminiumdruckguss, V-Nut im vorderen Teil der Hobelsohle zum einfachen Anfasen, Spanauswurf nach links oder rechts (umstellbar), Fremdabsaugung möglich. Gefederter Bügel an der Hobelsohle zum Abstellen der Maschine.



Handmaschinen

Technische Daten:

Hobelbreite 82 mm, Hobeltiefe einstellbar 0 - 3 mm, Größte Falztiefe 23 mm, Leerlaufdrehzahl 12.000 /min, Nennaufnahmeleistung 800 W,

Abgabeleistung 430 W, Drehzahl bei Nennlast 8.200 /min, Länge der Hobelsohle 290 mm, Gewicht ohne Netzkabel 3,3 kg.

Lieferumfang:

Hartmetall-Wende-Hobelmesser, Führungsanschlag, Falztiefenanschlag, Absaugverbindungsstück, Sechskantschlüssel.

Bezeichnung	Bestell-Nr.	Preis €
Hobel HO 0882	09731	233,41

Dreieckschleifer DSE 300 INTEC

Getriebeauslegung für harte Arbeitseinsätze, Spindel mit staubgeschützter 3-fach-Lagerung. Schleifplattenaufnahme und -grundkörper in stabiler Aluminiumausführung, hoher Materialabtrag, Variospeed (V)-Elektronik, Stellrad zur Vorwahl der Schwingzahl, PU-umschäumte Schleifplatte ermöglicht eine flexible Anpassung an die Werkstückoberfläche. Schleifplatte mit Kletthaftung. Eigenabsaugung, Optimales Handling durch schlanken Griff und handgerechte Griffmulden. Werkzeuglos drehbare Schleifplatte (360°).

Lieferumfang: Sechskantschlüssel, Kunststoffkoffer

Technische Daten: Schleifplatte Eck zu Eck 93 mm, Schwingzahl bei Leerlauf 14.000 – 22.000 /min, Schwingzahl bei Nennlast 18.000 /min, Nennaufnahmeleistung 300 W, Schwingkreis 1,8 mm, Gewicht 1,3 kg.

Bezeichnung	Bestell-Nr.	Preis €
Dreieckschleifer DSE 300	09209	114,81

HM-Fräasersatz Profi, 30-teilig

Schaftdurchmesser 8 mm.

In Kassette.

Inhalt:

- 6 Nutfräser (5/8/10/12/16/20 mm x 20 mm),
- 1 Zinkenfräser
- 2 Hohlkehlfräser R4/R6
- 1 Wasserrinnenfräser R3
- 1 Kugelfräser
- 2 Fasenfräser mit Kugellager 15°/45°
- 1 Fas-Bündigfräser 30°
- 1 Karnisnutenfräser R2
- 1 Viertelstabfräser R4,
- 1 Nutenprofilfräser R2
- 2 V-Nutfräser 60°/90°
- 2 Bündigfräser mit Kugellager
- 1 Ausstech- und Kopierfräser
- 3 Hohlkehlfräser mit Kugellager
- 1 Scheibennutfräser mit Kugellager
- 1 Römischer Profilfräser
- 3 Abrundfräser mit Kugellager.

Bezeichnung	Bestell-Nr.	Preis €
Fräasersatz, 30-teilig	09732	237,96

Multischleifer Metabo

FMS 200 INTEC

Dreieckige Schleifplatte zum Schleifen von Kanten, Ecken und Flächen, leichte, handliche Maschine für bequeme Einhandbedienung, sehr gutes Gewichts-Leistungs-Verhältnis. Vibrationsdämpfende, rutschfeste Gummierung im Griffbereich. Staubgeschützte Kugellager, Schleifplatte mit Kletthaftung, Eigenabsaugung mit Intec-Filtersystem, mehrfach reinigbar. **Lieferumfang:** Staubauffangkassette, 1 Faltenfilter, Kunststoffkoffer.



Technische Daten: Schleifplatte 100 x 147 mm, Schwingzahl bei Leerlauf 26.000 /min, Nennaufnahmeleistung 200 W, Abgabeleistung 80 W, Schwingzahl bei Nennlast 22.000 /min, Schwingkreis 1,4 mm, Gewicht 1,25 kg.

Bezeichnung	Bestell-Nr.	Preis €
Multischleifer FMS 200	09733	87,44

Haftschleifblätter

Für Multischleifer. Hochwertiges Schleifpapier mit halboffener Streuung, für Holz allgemein, Massivhölzer, Furniere, Kunststoffe, Acrylglas, Lack, Spachtel, Füller. Abmessungen 100 x 150 mm. Packung mit 10 Stück.

Sortiment mit 10 Schleifblättern.

Je 2 Schleifblätter/Körnung 60/80/120/180/240.

Körnung	Bestell-Nr.	Preis €
P 40	09734	11,02
P 60	09735	11,02
P 80	09736	9,64
P 100	09737	9,64
P 120	09738	9,64
P 180	09739	9,64
P 240	09740	9,64
Sortiment 10 Schleifblätter	09741	11,02



Haftschleifblätter

Hochwertiges Schleifpapier mit dichter Streuung und hoher Zerspanungsleistung. Für Furniere, Vollholz, Polyester, Stahl- und Edelstahlbleche, NE-Metalle, Leichtmetalle.

Abmessungen 93 x 93 mm. Packung mit 25 Stück.

Sortiment mit 25 Schleifblättern. Je 10 Schleifblätter/Körnung 60/80 und 5 Stück Körnung 120.

Körnung	Bestell-Nr.	Preis €
P 40	09742	14,93
P 60	09743	13,78
P 80	09744	11,86
P 100	09745	10,92
P 120	09746	10,92
P 180	09747	10,92
P 240	09748	10,92
P 320	09749	10,92
Sortiment 25 Schleifblätter	09750	14,83



Handmaschinen

Haftschleifvlies Korund

Zum Strukturieren von Holz (Rustikaloptik), zum Entrosten von Metall und zum Anschleifen von Lacken (Mattieren).



Körnung	Bestell-Nr.	Preis €
P 100	09752	2,73
P 280	09753	2,59

Exzenterschleifer SXE 425 Turbo Tec

Universell einsetzbar zum Schleifen von ebenen und gewölbten Flächen, Holz, Kunststoffen, NE-Metallen, Stahlblech. Dreh- und zusätzliche Schwingbewegung des Stütztellers für optimalen Schliff, Variospeed



(V)-Elektronik, Stellrad zur Vorwahl der Drehzahl, TurboBoost-Schalter: ermöglicht das Zuschalten zusätzlicher Leistungsreserven für maximalen Abtrag. Keine Schleifriefen beim Aufsetzen der laufenden Maschine auf das Material (Power Control System), abnehmbarer Zusatzhandgriff, staubgeschützte Kugellager, robustes Lagergehäuse aus Aluminiumdruckguss, Stützteller mit Kletthaftung, vibrationsdämpfende, rutschfeste Gummiauflage auf dem Maschinengehäuse und dem Handgriff. Eigenabsaugung mit Intec-Filterssystem, mehrfach reinigbar.

Lieferumfang: Stützteller mit Kletthaftung, Sechskantschlüssel, abnehmbarer Zusatzhandgriff, Staubauffangkassette, 1 Faltenfilter.

Technische Daten: Ø Stützteller 125 mm, Leerlaufdrehzahl 4.200 – 11.000 /min, Nennaufnahmeleistung 320 W, Abgabeleistung 160 W, Drehzahl bei Nennlast 9.000 /min, Schwingkreis 5 mm, Gewicht 2 kg.

Bezeichnung	Bestell-Nr.	Preis €
Exzenterschleifer SXE 425	09211	164,05

Haft-Lammfellpolierscheibe

Zum Hochglanzpolieren. Ø 130 mm



Bezeichnung	Bestell-Nr.	Preis €
Lammfellpolierscheibe	09751	6,38

Haftschleifvlies

Zum Anschleifen, Reinigen etc. Ø 125 mm



Körnung	Bestell-Nr.	Preis €
P 100	09763	4,49
P 280	09764	4,49

Haftschleifblätter, rund

Hochwertiges Schleifpapier mit dichter Streuung und hoher Zerspanungsleistung. Für Furniere, Vollholz, Polyester, Stahl- und Edelstahlbleche, NE-Metalle, Leichtmetalle.



Abmessungen Ø 125 mm. Packung mit 25 Stück.

Sortiment mit 25 Schleifblättern. Je 10 Schleifblätter Körnung 60/80 und 5 Stück Körnung 120.

Körnung	Bestell-Nr.	Preis €
P 40	09754	12,55
P 60	09755	11,23
P 80	09756	10,53
P 100	09757	10,15
P 120	09758	10,15
P 180	09759	10,15
P 240	09760	10,15
Sortiment 25 Schleifblätter	09761	12,55

Haftpolierfilz, hart, rund

Zum Aufpolieren von Lacken, NE-Metallen und VA-Blechen.



Bezeichnung	Bestell-Nr.	Preis €
Haftpolierfilz hart, Ø 130 mm	09762	6,69

Haftpolierschwamm

Zum Hochglanzpolieren leicht verschmutzter Oberflächen. Ø 130 mm



Bezeichnung	Bestell-Nr.	Preis €
Haftpolierschwamm	09765	7,95

Sander SR 10-23 INTEC

Universell einsetzbar zum Schleifen von Holz, Kunststoffen, Metallen und lackierten Flächen. Hohe Abtragleistung, gleichmäßiges Schleifbild durch hochwertige Schleifplatte aus



mikrozelligem Polyurethan-Elastomer. Besonders vibrationsarm durch elektrodynamische Feinstauswuchtung, 4 hochwertige Schwingpuffer und staubgeschützte Qualitäts-Kugellager für lange Lebensdauer im Dauereinsatz, robuste Schwingplatte aus Aluminiumdruckguss, einzigartiges Spannsystem ermöglicht schnelles und komfortables Wechseln des Schleifblattes. Schleifen bis in die äußerste Ecke möglich, Eigenabsaugung mit Intec-Filterssystem, mehrfach reinigbar, Abschaltkohlebürsten.

Lieferumfang: Staubauffangkassette, 1 Faltenfilter, 2 Schleifblätter (geloht).

Technische Daten: Schleifplatte 92 x 183 mm, Schwingzahl bei Leerlauf 21.700 /min, Nennaufnahme 200 W, Abgabeleistung 90 W, Schwingzahl bei Nennlast 18.000 /min, Schwingkreis 2,5 mm, Gewicht 1,7 kg.

Bezeichnung	Bestell-Nr.	Preis €
Sander SR 10-23 INTEC	09206	97,66

Handmaschinen

Schleifblätter zum Spannen

93 x 230 mm

Hochwertiges Schleifpapier mit halboffener Streuung. Für Holz allgemein, Massivhölzer, Furniere, Kunststoffe, Acrylglas, Lack, Spachtel, Füller.

Schleifpapier gelocht mit 8 Löchern. Packung mit 10 Stück. Sortiment mit 10 Schleifblättern. Je 2 Schleifblätter Körnung 40/80/120/180/240.



Körnung	Bestell-Nr.	Preis €
P 40	09766	4,16
P 60	09768	3,41
P 80	09769	3,23
P 100	09770	3,15
P 120	09771	3,15
P 180	09772	3,15
P 240	09773	3,15
Sortiment 10 Schleifblätter	09774	3,38

Sander SR 20-23

Universell einsetzbar zum Schleifen von Holz, Kunststoffen, Metallen und lackierten Flächen. Hohe Abtragleistung, gleichmäßiges Schleifbild durch hochwertige Schleifplatte aus mikrozelligem Polyurethan-Elastomer. Besonders vibrationsarm durch elektrodynamische Feinstauswuchtung, 4 hochwertige Schwingpuffer und staubgeschützte Qualitäts-Kugellager für lange Lebensdauer im Dauereinsatz, solider Lagerflansch aus Aluminiumdruckguss. Robuste Schwingplatte aus Aluminiumdruckguss, einzigartiges Spannsystem ermöglicht schnelles und komfortables Wechseln des Schleifblattes. Schleifen bis in die äußerste Ecke möglich, Abschaltkohlebürsten.

Lieferumfang: 2 Haft-Schleifblätter (gelocht)

Technische Daten: Schleifplatte 92 x 183 mm, Schwingzahl bei Leerlauf 21.700 /min, Nennaufnahmeleistung 210 W, Abgabeleistung 95 W, Schwingzahl bei Nennlast 16.000 /min, Schwingkreis 2,5 mm, Gewicht ohne Netzkabel 1,8 kg.



Bezeichnung	Bestell-Nr.	Preis €
Sander SR 20-23	09207	145,51

Staubfangkassette

Mit Faltenfilter zum mehrfachen Reinigen. Für Sander SR 10-23 INTEC und SR 20-23.



Bezeichnung	Bestell-Nr.	Preis €
Staubfangkassette	09775	15,11

Faltenfilter

Aus Polyester. Als Ersatz für die Staubfangkassette der Sander SR 10-23 INTEC sowie SR 20-23

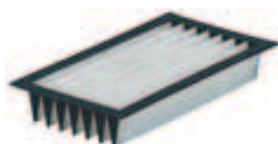

Bezeichnung	Bestell-Nr.	Preis €
Faltenfilter	09776	6,63

Bandschleifer Metabo BAE 75

Leistungsstarker, belastungsfähiger Motor mit hoher Leistungsreserve. Schneller und einfacher Schleifbandwechsel, sehr gutes Schleifbild durch äußerst präzisen Bandlauf, hervorragende Schleifergebnisse und bequemes Arbeiten durch günstige Schwerpunktlage des Motors. Vario-Tacho-Constamatic (VTC)-Vollwellenelektronik, Stellrad zur Vorwahl der Bandgeschwindigkeit, Zusatzhandgriff zur optimalen Führung, Eigenabsaugung, antistatischer Staubsack. Fremdabsaugung möglich. Für stationären Einsatz ausgerüstet, mit Längsanschlag zur exakten Führung des Werkstücks im stationären Einsatz.



Lieferumfang: Staubsack, Zusatzhandgriff, Sechskantschlüssel, Absaugadapter, Längsanschlag, Maschinenständer.

Technische Daten: Drehmoment 12 Nm, Schleifband 75 x 533 mm, Schleifband-Auflagefläche 85 x 150 mm, Bandgeschwindigkeit Leerlauf 240 – 450 m/min, Nennaufnahmeleistung 1.010 W, Gewicht 4,7 kg.

Bezeichnung	Bestell-Nr.	Preis €
Bandschleifer BAE 75	09300	243,18

Schleifbänder 75 x 533 mm

Hochwertiges Schleifpapier mit dichter Streuung, hohe Zerspanungsleistung. Für Furniere, Vollholz, Polyester, Stahl- u. Edelstahlbleche, NE-Metalle, Leichtmetalle. Packung á 3 Stück.



Körnung	Bestell-Nr.	Preis €
P 40	09308	15,51
P 60	09304	14,38
P 80	09305	13,88
P 100	09306	13,56
P 120	09307	13,56
P 150	09778	13,56
P 180	09779	13,56
P 240	09780	13,56
P 320	09781	13,56

Winkelschleifer Metabo W 8-115

Robuster, langlebiger Metabo Marathon-Motor, Metabo Staubschutz-Technologie für extrem lange Lebensdauer der Maschine, Aluminiumdruckguss-Getriegehäuse, Metabo S-automatic Sicherheitskupplung, Verdreh-sichere Schutzhaube, sekundenschnell einstellbar ohne Werkzeug, Metabo Wicklungsschutzgitter, langlebige Abschaltkohlebürsten mit Staubschutzgehäuse.



Lieferumfang: Schutzhaube, Stützflansch, Spannmutter, Handgriff, Zweiloehschlüssel.

Technische Daten: Schleifscheiben-Ø 115 mm, Drehmoment 2,2 Nm, Leerlaufdrehzahl 10.000/min, Nennaufnahmeleistung 850 W, Abgabeleistung 520 W, Drehzahl bei Nennlast 7.000/min, Spindelgewinde M 14, Gewicht 1,8 kg.

Bezeichnung	Bestell-Nr.	Preis €
Winkelschleifer W 8-115	09205	90,19

Handmaschinen

Winkelschleifer Metabo W 8-125 QUICK

Robuster, langlebiger Metabo Marathon-Motor, Metabo Staubschutz-Technologie für extrem lange Lebensdauer der Maschine, Aluminiumdruckguss-Getriebegehäuse, Metabo S-automatic Sicherheitskupplung, Metabo "Quick"-Werkzeug-Schnellwechsel, zusätzlicher Metabo VibraTech (MVT)-Handgriff zur Vibrationsdämpfung. Verdrehsichere Schutzhaube, sekundenschnell einstellbar ohne Werkzeug, Metabo Wicklungsschutzgitter, Langlebige Abschaltkohlebürsten mit Staubschutzgehäuse.

Lieferumfang: Schutzhaube, Stützflansch, "Quick"-Spannmutter, Metabo VibraTech (MVT)-Handgriff, Kunststoffkoffer.

Technische Daten: Schleifscheiben-Ø 125 mm, Drehmoment 2,2 Nm, Leerlaufdrehzahl 10.000/min, Nennaufnahmeleistung 850 W, Abgabeleistung 520 W, Drehzahl bei Nennlast 7.000/min, Spindelgewinde M 14, Gewicht 1,8 kg.



Bezeichnung	Bestell-Nr.	Preis €
Winkelschleifer W 8-125 Quick	09219	114,81

Winkelschleifer Metabo WE 9-125 QUICK

Robuster, langlebiger Metabo Marathon-Motor, Metabo Staubschutz-Technologie für extrem lange Lebensdauer der Maschine, Aluminiumdruckguss-Getriebegehäuse, Metabo S-automatic Sicherheitskupplung, Metabo "Quick"-Werkzeug-Schnellwechsel, zusätzlicher Metabo VibraTech (MVT)-Handgriff zur Vibrationsdämpfung. Verdrehsichere Schutzhaube, sekundenschnell einstellbar ohne Werkzeug, Vario-Constamatic (VC)-Vollwellen-elektronik, Stellrad zur Vorwahl der Drehzahl, elektronischer Sanftanlauf. Metabo Wicklungsschutzgitter, Wiederanlaufschutz, langlebige Abschaltkohlebürsten mit Staubschutzgehäuse.

Lieferumfang: Schutzhaube, Stützflansch, "Quick"-Spannmutter, Metabo VibraTech (MVT)-Handgriff, Kunststoffkoffer.

Technische Daten: Schleifscheiben-Ø 125 mm, Drehmoment 2,5 Nm, Leerlaufdrehzahl 3.000 – 10.000/min, Nennaufnahmeleistung 1.000 W, Abgabeleistung 570 W, Drehzahl bei Nennlast 8.500/min, Spindelgewinde M 14, Gewicht 1,9 kg.



Bezeichnung	Bestell-Nr.	Preis €
Winkelschleifer WE 9-125 Quick	09210	165,05

Elektro-Tacker Metabo Ta E 2019

Zum Verarbeiten von Klammern, Nägeln, Profilholz-Krallen, Fugen-Krallen, Flachdrahtklammern.

Elektronisch stufenlos veränderliche Schlagenergie, Nachschlagmöglichkeit (für Klammern und Nägel). Nase mit Nut zum gezielten Aufsetzen des Tackers, Sicherung gegen unbeabsichtigtes Auslösen des Schlages.

Lieferumfang: Universal-Magazin für alle verwendbaren Klammern und Nägel, 3 Stirnplatten, 5000 Klammern (10 mm breit, je 1.000 Stück mit 8, 10, 12, 14 bzw. 18 mm Länge)

Technische Daten: max. Impulsfolge 20/min, zum Arbeiten mit Klammern 4 mm breit/12 – 18 mm, 10 mm breit/8 – 18 mm, Flachdrahtklammern 10 mm breit/8 – 14 mm, Nägeln 19 mm. Gewicht 1 kg.



Bezeichnung	Bestell-Nr.	Preis €
Elektro-Tacker Ta E 2019	09946	196,14

Trennscheibe „Flexiamant“ Stahl

Universalscheibe für die Metallbearbeitung, Härte mittel, hohe Schnittleistung bei hoher Standzeit. Ausgewogen in Schnittleistung und Standzeit.



Abmessungen	Bestell-Nr.	Preis €
115 x 2,5 x 22,23 – gekröpft	09980	1,53
115 x 2,5 x 22,23 – gerade	09981	1,53
125 x 2,5 x 22,23 – gekröpft	09987	1,64
125 x 2,5 x 22,23 - gerade	09988	1,64

Trennscheibe „Novoflex“ Stein

Einsetzbar in der Bearbeitung von Natur- und Kunststein. Härte mittel, gute Schnittleistung bei guter Standzeit.



Abmessungen	Bestell-Nr.	Preis €
125 x 2,5 x 22,23 – gekröpft	09275	2,13

Klammern für Elektro-Tacker

In verschiedenen Abmessungen.



Abmessungen / Packung	Bestell-Nr.	Preis €
4 x 12 / 2000	09953	7,50
4 x 15 / 2000	09954	7,88
4 x 18 / 2000	09957	8,39
10 x 8 / 1000	09958	3,29
10 x 10 / 1000	09959	3,41
10 x 12 / 1000	09947	3,79
10 x 14 / 1000	09949	4,23
10 x 18 / 1000	09948	4,91

Nägel für Elektro-Tacker



Abmessungen / Packung	Bestell-Nr.	Preis €
19 mm / 1000 Stück	09995	8,58

Klammerzieher

Klinge aus Chrom-Vanadium-Stahl, mit 2-Komponentenheft und Aufhängeloch. Gesamtlänge 220 mm.



Bezeichnung	Bestell-Nr.	Preis €
Klammerzieher	09996	6,36

Handmaschinen

Schruppscheibe „Flexiamant“ Stahl

Universalscheibe für die gesamte Metallbearbeitung. Härte mittel, hohe Schnittleistung bei hoher Standzeit.



Abmessungen	Bestell-Nr.	Preis €
115 x 4 x 22,23 – gekröpft	09989	2,40
115 x 6 x 22,23 – gekröpft	09990	2,71
125 x 4 x 22,23 – gekröpft	09991	2,91
125 x 6 x 22,23 – gekröpft	09992	3,23

Schruppscheibe „Flexiamant Super“ Stein

Spezialscheibe für Schrupparbeiten an Beton, Natur- und Kunststein. Härte weich, hohe Abtragsleistung bei hoher Standzeit.



Abmessungen	Bestell-Nr.	Preis €
115 x 6 x 22,23 – gekröpft	09993	2,71
125 x 6 x 22,23 – gekröpft	09994	3,35

Schnittzeichnungen / Lehrtafeln versch. Maschinen

UV-Plattendirektdruck auf 3 mm Kömatexplatte. Format 600 x 400 mm, mit Aufhängung. Schnittzeichnung über den Aufbau der jeweiligen Maschine.



Bezeichnung	Bestell-Nr.	Preis €
Akkuschrauber	65128	40,93
Bohrhammer	65129	40,93
Schrauber	65134	40,93
Stichsäge	65133	40,93
Bohrmaschine	65130	40,93
Schlagbohrmaschine	65132	40,93
Schwingschleifer	65131	40,93

UNIMAT 1 Basic

Die UNIMAT 1 BASIC ist eine Modellbaumaschine für Jung und Alt. Es ist ein richtig starkes Werkzeug zum dreheln, bohren, sägen und schleifen. Der stabile Aufbau erlaubt die Verarbeitung von vielfältigen Materialien, beginnend bei Hölzern bis hin zu dünnen Weichmetallen. Entdecken Sie mit der UNIMAT 1 Technologie Ihre Kreativität. Das geeignete Einstiegsalter für die UNIMAT 1 Welt ist zwischen 8 und 10 Jahren. Der UNIMAT 1 BASIC Satz enthält sämtliches Werkzeug und ermöglicht durch einfaches Umstecken den Aufbau von 5 funktionstüchtigen Maschinen. Folgende Maschinentypen können durch Umstecken aufgebaut werden:
Drehelbank: für Hölzer bis ca. 50 mm Durchmesser, Spitzenweite 135 mm.



Schleifvorrichtung: zum Schärfen von Werkzeugen und zum Formen von Werkstücken, Schleiffläche Durchmesser 50 mm
Handschleifer: zur Nachbearbeitung von Werkstücken, Schleiffläche Durchmesser 50 mm

Bohrmaschine: für gängige Modellbaumaterialien, Spannanzungen von 0,5 bis 6 mm.

Stichsäge: für Sperrholz bis 7 mm, viele Kunststoffe und dünne Weichmetalle. Sägetischfläche 90 x 90 mm, Sägehub 3 mm, dadurch kindersicher (die Haut wird bei Berührung nur in Schwingung versetzt und nicht geschnitten), Anwendung z. B. Laubsägearbeiten, Furnierintarsien, Printplatten.

Technische Daten: Spindeldrehzahl 12.000 U/min, Arbeitsdrehzahl Drehseln, Bohren, Schleifen, Sägen, 2.000 U/min, 12 V Trafo (im Lieferumfang enthalten), Material: hochwertige Kunststoffe an Gehäusen, kugelgelagerte Spindel, Aluminium-Maschinenbett.

Lieferumfang: Schutzbrille, Sicherheitstrafo, Schleifpapier, Drehselmesser, Bohrer, Schraubendreher und Aufbauvideo. Inkl. EDU-Aufrüstpaket Grundschule mit Rollkörner, Längsschlitten, zusätzliches Zwischenstück, Verbindungselemente, 10 Stichsägeblätter, Holz-Grundplatte mit Rutschstopp.

Bezeichnung	Bestell-Nr.	Preis €
UNIMAT 1 Basic	09782	251,90

UNIMAT 1 Classic

Mit den Maschinenmöglichkeiten Standbohrmaschine, Drehbank, Horizontal- bzw. Vertikalfräse kann Technik erlebt und erlernt werden. Durch das Arbeiten mit einem Schlittensystem unterscheiden sich die Maschinen von jenen des Basic-Systems.



Die Maschinen sind für Jugendliche ab etwa 12 Jahren geeignet. Wie beim Basic-System gibt es auch hier Stundenbilder und Projekte. Gut veranschaulicht werden die Möglichkeiten dieses Systems in einem Baubericht für eine Modell-LKW-Achse. Der CLASSIC enthält sämtliche Teile des BASIC Kastens und noch vieles mehr. Als zusätzliche Maschinenvarianten enthält der CLASSIC Kasten die Elemente für den Aufbau einer Standbohrmaschine, einer Drehbank, einer Horizontal- und einer Vertikalfräse, weiters das Bauplanbuch und das umfassende UNIMAT 1 Handbuch.

Der UNIMAT 1 CLASSIC eröffnet uns eine neue Dimension an Technik und Präzision. Zusätzlich zu den BASIC Maschinen verblüfft der UNIMAT 1 CLASSIC mit Funktionen, die sonst nur große und teure Drehbänke und Fräsen beherrschen.

Drehelbank: für Hölzer bis ca. 50 mm Durchmesser, Spitzenweite 135 mm.

Stichsäge: für Sperrholz bis 7 mm, viele Kunststoffe und dünne Weichmetalle. Sägetischfläche 90 x 90 mm, Sägehub 3 mm, dadurch kindersicher (die Haut wird bei Berührung nur in Schwingung versetzt und nicht geschnitten), Anwendung z. B. Laubsägearbeiten, Furnierintarsien, Printplatten.

Schleifmaschine: Stationär fixiert gibt der rotierende Schleifteller Ihren Werkstücken den letzten Schliff.

Drehbank: Längs- und Querschlitzen mit mm-skalierten Handrädern erlauben präzises Arbeiten bis zu 0,1mm.

Horizontalfräse: Spannanzungen von 0,5 bis 6 – Spannungsbereich sorgen für die entsprechende Rundlaufgenauigkeit der Frässtähe.

Standbohrmaschine: Präziseste Bohrungen in jedem Winkel. Das Bearbeitungszentrum bietet Verfahrenswege auf der X-, Y- und Z-Achse. Drei präzise geführte Schlitten, zwei davon um 360 Grad schwenkbar für 3-dimensionales Arbeiten

Handmaschinen

Vertikalfräse: ausgestattet mit dem beigelegten HSS Fräser wird die Standbohrmaschine zur Vertikalfräse, bis 6 mm Schaftstärke.

Technische Daten: Spindeldrehzahl 12.000 U/min, Arbeitsdrehzahl Drechseln, Bohren, Schleifen, Sägen, 2.000 U/min, 12 V Trafo (im Lieferumfang enthalten), Material: hochwertige Kunststoffe an Gehäusen, kugelgelagerte Spindel, Aluminium-Maschinenbett.

Lieferumfang: 3-Achs-Fräse, Drehbank, Standbohrmaschine, Drechselbank, Stichsäge, Schleifmaschine, Handbohrer oder -schleifer, inkl. Sicherheitstransformator 12 V/100 – 240 V, Drechselmesser, Schraubendreher, Verbindungselemente mit Inbusschrauben, Bohrer, Fräser, etc.

Mit Edu-Aufrüstpaket Sekundar I: Rollkörner, Verstärkungsplatten, Bohrtisch, Werkzeugschleifeinrichtung, zusätzl. Zwischenstück, 10 Stichsägeblätter, Holz-Grundplatte mit Rutschstop, Metallspannzangen.

Bezeichnung	Bestell-Nr.	Preis €
UNIMAT 1- Classic	09783	493,90

UNIMAT 1 Service-Set

Bestehend aus:

- 1 Standard Drechselröhre
- 10 Stichsägeblätter,
- 5 Schleifpapiere selbstklebend, Körnung 100
- 5 Schleifpapiere selbstklebend, Körnung 150
- 1 Ersatzteil-Set mit Schrauben und Verbindungen die häufig beansprucht werden
- 1 Schleifscheibe.



Bezeichnung	Bestell-Nr.	Preis €
UNIMAT Service-Set	09784	38,50

UNIMAT Stichsägeblätter

Satz mit 10 Stück.
Universal für Holz, Kunststoff und Metall.



Bezeichnung	Bestell-Nr.	Preis €
UNIMAT Stichsägeblätter	09785	7,70

UNIMAT Schleifpapier

Selbstklebendes Korundscheifpapier, 5 Schleifscheiben je Körnung 100 und 150 .



Bezeichnung	Bestell-Nr.	Preis €
UNIMAT Schleifpapier	09786	17,60

UNIMAT Ersatzteilset

Enthält Teile wie Schrauben und Verbindungen, die häufig und stark beansprucht werden.



Bezeichnung	Bestell-Nr.	Preis €
UNIMAT Ersatzteilset	09787	17,60

UNIMAT ML 1 – MetalLine

Das Erstellen von präzisen Werkstücken auf qualitativ hochwertigen Maschinen ist mit der Unimat ML (MetalLine) möglich. Die MetalLine überzeugt im Einsatz durch ihre Vorteile wie: hohe Stabilität und Präzision des gesamten Systems trotz modularen Aufbaus, Toleranzen < 0,1 mm können eingehalten werden, Metallhandräder mit verstellbarem Nonius.



Für den Unterricht bedeutet dies, dass der module Aufbau und die damit einhergehenden Umbauoptionen mit der Möglichkeit, auch anspruchvollste Werkstücke präzise herzustellen, verbunden wird. Werkstücke aus Weich- und Buntmetallen können exakt erstellt, Zahnräder gefräst und Kegel gedreht werden.

Technische Daten: Motor 20.000 U/min, 12 V Gleichstrom, Vorgelege M12 x 1, 8 mm Bohrung, zentrisch eingepresstes Kugellager. Untersetzung 6:1 oder 2,3:1 (3.333 oder 8.700 U/min Leerlauf), Schlitten 32 mm, 145 mm Verfahrswege, Spindelsteigung 1 mm, verstellbare Handräder mit 0,05 mm Skala. Reitstock M 12 x 1, 30 mm Pinolenhub, 8 mm Schaftinnendurchmesser. Netzteil 110 – 240 V 50/60 Hz, 12 V, 2 A.

Lieferumfang: Alle Teile für den Aufbau von: Drehbank, Horizontalfräse, Vertikal-Bohr/Fräsmaschine, Holz Drechselbank, Zentrierbohrmaschine, Stichsäge, Schleifmaschine, Handbohrer oder -schleifer. Inkl. Verbindungselemente mit Inbusschrauben, Sicherheitstransformator 12 V/100 – 240 V, Metallspannzangen, Bohrer, Fräser, Drechselmesser, Schraubendreher etc. Mit Edu-Aufrüstpaket Technik I: Profi-Rollkörner, Stahl-Schraubstock, Werkzeugschleifeinrichtung, Holz-Grundplatte mit Rutschstop, Holzbearbeitungsbliester, 10 Stichsägeblätter.

Bezeichnung	Bestell-Nr.	Preis €
UNIMAT ML - MetalLine	09788	768,90

UNIMAT Drechselmesser

3 Drechselmesser aus HSS-Carbonstahl bestehend aus: Abstechstahl, Rundeisen, Drechselröhre.



Bezeichnung	Bestell-Nr.	Preis €
UNIMAT Drechselmesser	09789	45,10

UNIMAT Planfräskopf

Zum Nivellieren von Metallen, Herstellung von Passungen, Stufen oder 4-,6-,8-Kantern mit den Teilapparaten.



Bezeichnung	Bestell-Nr.	Preis €
UNIMAT Plankopfräser	09790	30,80

UNIMAT Vierbackenfutter

Die Backen sind einzeln verstellbar und wendbar für nicht runde Werkstücke oder zum exzentrischen Spannen.



Bezeichnung	Bestell-Nr.	Preis €
UNIMAT Vierbackenfutter	09791	28,60

UNIMAT HSS-Drehstahlset
5 verschiedene HSS Drehstähle
3,5 mm. Abstechstahl, Außen-
drehstahl links/gerade/rechts,
Innenausdrehstahl.



Bezeichnung	Bestell-Nr.	Preis €
UNIMAT HSS-Drehstahlset	09792	44,00

**UNIMAT Dreibackenfutter
mit Ersatzbacken**

3-Backenfutter mit einem zweiten
Satz Metallbacken und einem Satz
Kunststoffbacken für besonders
heikle Werkstücke.

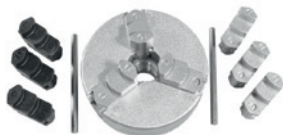

Spannbereich innen/außen: 1,8 – 56 mm/12 – 65 mm.

Bezeichnung	Bestell-Nr.	Preis €
UNIMAT Dreibackenfutter	09793	55,00

Penmaker Aufnahmedorn + 2 Pens
Aufnahmevorrichtung plus Rohrlinge
und Mechanik für 2 schöne selbst-
gedrechselte Kugelschreiber.



Bezeichnung	Bestell-Nr.	Preis €
Penmaker	09794	33,00

Bausatz Salz- und Pfefferstreuer
Zum Drechseln vorbereitete Holz-
rohlinge, mit Kunststoffstopfen.
Länge 75 mm, Ø 44 mm.
(Dreibackenfutter zur Bearbeitung
erforderlich)



Bezeichnung	Bestell-Nr.	Preis €
Bausatz Salz- und Pfefferstreuer	09795	4,20

Bausatz Holzkugelschreiber
Material für 3 Holzkugelschreiber



Bezeichnung	Bestell-Nr.	Preis €
Bausatz Holzkugelschreiber	09797	36,96

Bausatz Eierbecher
Zum Drechseln vorbereiteter Holz-
rohling. Länge 67 mm, Ø 44 mm.



Bezeichnung	Bestell-Nr.	Preis €
Eierbecher	09798	4,20

UNIMAT Bauplanbuch

Viele verschiedene Modelle und
Projekte mit detaillierten Plänen von
einfach bis schwierig.



Bezeichnung	Bestell-Nr.	Preis €
Bauplanbuch	09796	10,00

UNIMAT Workshop-Buch

Pläne und Anregungen vor allem
den UNIMAT 1 Basic Einsteiger.



Bezeichnung	Bestell-Nr.	Preis €
UNIMAT Workshop-Buch	09799	10,00

PROXXON

Feinbohrschleifer FBS 240/E

Zum Bohren, Fräsen, Schleifen,
Polieren, Bürsten, Trennen und
Gravieren. Die Höchstdrehzahl von
20.000/min kann durch Vollwellen-
elektronik auf 5.000/min stufenlos
zurückgeführt werden. Bei fast
gleichem Drehmoment im unteren
Drehzahlbereich. Dies ist besonders
wichtig zum Feinbohren, Bürsten und Polieren. Kugelgelager-
te Spindel (für Werkzeugwechsel mit Knopfdruck arretierbar).
20-mm-Systempassung zum Einsatz in MICROMOT-Bohrstän-
dern und -Horizontalständern. Balancierter DC-Spezialmotor.
Durchzugskräftig, leise und langlebig. Stabiles Gehäuse aus
glasfaserverstärktem POLYAMID mit Weichkomponente im
Griffbereich.



Technische Daten: 5.000 – 20.000/min. Leistungsaufnah-
me maximal 100 W. Spannung 220 – 240 V. Länge 200 mm.
Gewicht 450 g. Schutzisoliert nach Klasse 2. Mit Schnellspann-
futter für Schäfte von 0,3 – 3,2 mm.

Lieferumfang: Komplett mit 43 hochwertigen Einsatzwerkzeu-
gen im praktischen Kunststoffkoffer aus hochwertigem PP.

Bezeichnung	Bestell-Nr.	Preis €
Feinbohrschleifer FBS 240/E	09800	43,39

Handmaschinen

Tischbohrmaschine TBH

Mit praktischer Höhenverstellung über Zahnstange mit leichtgängiger Kurbel. Leistungsstarker, langlebiger Gleichstrommotor. Spindeltrieb über 3-fach Riemenscheibe mit dem Vorteil des fast 6-fachen Drehmomentes im unteren Drehzahlbereich. Praktische Bohrtiefen-Anzeige mit einstellbarem Anschlag. Präzisionsgelagerte Bohrspindel. Spindelkopf mit 1/2"-Gewinde für das dazugehörige RÖHM-Zahnkranz-Bohrfutter (Industriequalität).



Technische Daten: 220 – 240 Volt. Spindeldrehzahlen: 1.080 – 2.400 und 4.500/min. Pinolenhub 63 mm. Höhenverstellung über Kurbel 70 mm. Bohrleistung in Stahl 10 mm. Ausladung 140 mm. Nutzbare Tischfläche 200 x 200 mm. Säule 45 x 500 mm. Werkzeugaufnahme bis 10 mm durch RÖHM-Zahnkranzbohrfutter (Grundausrüstung). Gewicht ca. 10 kg.

Bezeichnung	Bestell-Nr.	Preis €
Tischbohrmaschine TBH	09801	289,93

Tischbohrmaschine TBM 220

Plangefräster Arbeitstisch aus Alu-Druckguss (220 x 120 mm) mit Parallelanschlag und Skala. Massive, hartverchromte Stahlsäule (20 x 340 mm). Ausleger Alu-Druckguss mit ausgespindelten Führungen und Passungen. VDE-geprüfter E-Motor, extrem leise, sehr langlebig. Antrieb über 3-fach-Riemenscheibe. Umlegen des Flachriemens = 3 Leerlaufdrehzahlen bei < 3-fachem Drehmoment im unteren Drehzahlbereich. Bohrtiefenanzeige mit einstellbarem Anschlag.



Technische Daten: 220 – 240 V. 50/60 Hz. 85 W. Leerlaufdrehzahlen: 1.800 – 4.700 und 8.500/min. Ausladung (Säule innen bis Mitte Bohrspindel) 140 mm. Pinolenhub 30 mm. Werkzeugaufnahme durch sechs 3-fach geschlitzte MICROMOT-Stahlspannzangen. 3/8"-Gewinde zum Aufschrauben eines Zahnkranzbohrfutters. Gewicht 3,3 kg.

Lieferumfang: 6 Stahlspannzangen 1,0/1,5/2,0/2,4/3,0/3,2 mm

Bezeichnung	Bestell-Nr.	Preis €
Tischbohrmaschine TBM 220	06485	137,88

Zahnkranzbohrfutter Röhm

Für Schäfte von 0,5 – 6,0 mm. Industrieausführung mit hoher Rundlaufgenauigkeit (zugelassen bis 10.000/min). 3/8"-Gewinde: passend für TBM 220. Bohrfutterschlüssel.



Bezeichnung	Bestell-Nr.	Preis €
Zahnkranzbohrfutter	06486	12,11

Maschinenschraubstock MS 4

Zink-Druckguss. Mit drei plangefrästen Auflageflächen. Dazu eine Nut als Passung für den Längsanschlag für Tischbohrmaschine TBM 220. Senkrechtes und waagerechtes Prisma für Rundmaterial. Backenbreite 50 mm. Backenhöhe 10 mm. Maximale Spannweite 34 mm.



Bezeichnung	Bestell-Nr.	Preis €
Schraubstock MS 4	06487	18,40

Maschinenschraubstock Primus 75

Grundkörper Spezialguss mit CNC-bearbeiteten Führungen. Auswechselbare Spannbacken. Plangefräste Auflagefläche. Spindeln mit gerolltem Trapezzgewinde für Leichtgängigkeit auch bei hoher Axiallast. Backenbreite 75 mm. Spannweite 65 mm. Abstand Langloch-Mitte/LL-Mitte 100 mm. Langlöcher 80 x 11 mm. Gewicht 2,5 kg.



Maschinenschraubstock Primus 100 wie Primus 75, aber: Backenbreite 100 mm. Spannweite 75 mm. Abstand LL-Mitte bis LL-Mitte 135 mm. Langlöcher 105 x 15 mm. Gewicht 5,0 kg.

Bezeichnung	Bestell-Nr.	Preis €
Primus 75	09802	36,95
Primus 100	09803	48,45
Befestigungssatz	09804	6,43

HSS-Spiralbohrersatz

Ø 0,3/0,5/0,8/1,0/1,2/1,5/2,0/2,5/3,0/3,2 mm. Zum Bohren von NE-Metall, Stahl und Edelstahl. 10-teilig.



Bezeichnung	Bestell-Nr.	Preis €
HSS-Spiralbohrersatz, 10-teilig	06489	3,76

Tellerschleifgerät TSG 250/E

Zum Bearbeiten von Weichholz, Hartholz, NE-Metall, Stahl, Kunststoff (auch Plexiglas und GFK), Kork, Gummi. Hauptgehäuse aus verripptem Alu-Druckguss (keine Stahlrohr- oder Blechkonstruktion). Plangedrehter Schleifteller mit Silikonfilm versehen: Dieser bewirkt, dass aufgeklebte Schleifscheiben nach Gebrauch mühelos wieder abgezogen werden können. Mit Absaugstutzen zum Anschluss eines Staubsaugers für staubfreies Arbeiten.



Technische Daten: 220 – 240 Volt, Antrieb über Optibelt-Zahnriemen (Untersetzung 7,3:1). Elektronisch regelbare Schleifgeschwindigkeit von ca. 250 – 750 m/min. Schleifteller Ø 250 mm, max. Schleifhöhe 135 mm. Tisch 275 x 105 mm (45° nach unten/15° nach oben verstellbar). Gesamthöhe (ohne Tisch) 330 x 280 x 230 mm.

Lieferumfang: Winkelanschlag und je 2 Schleifscheiben Korn 80 und 240.

Bezeichnung	Bestell-Nr.	Preis €
Tellerschleifgerät TSG 250/E	09805	183,18

Handmaschinen

Modellbauer-Set

Zum Schneiden, Trennen, Fräsen, Polieren und Bohren. Je 1 Feinfräser Kugelform 2,3 mm, Zylinderform 2,3 mm. Je ein Edelkorund-Schleifstift Kugelform 5,0 mm und Konusform 5,0 mm. Je ein Microbohrer 1,0 mm und 2,3 mm. 5 Trennscheiben Ø 22 mm. Ein Sägeblatt Ø 22 mm und ein Werkzeugträger Ø 2,35 mm.



Bezeichnung	Bestell-Nr.	Preis €
Modellbauer-Set	09806	7,25

Polier-Komplett-Set

Zum Polieren von Metall, Glas, Edelmetall, Porzellan und Kunststoff. Bestehend aus je 1 Stück Filzpolierstift (Zylinder-, Kegel- und Radform), Silikon-Polierstift (Geschoss-, Zylinder- und Scheibenform), Baumwollpolierscheibe, Wildlederschwabbel und Polierpaste. Inkl. Werkzeugträger 2,35 x 44 mm.



Bezeichnung	Bestell-Nr.	Preis €
Polier-Komplett-Set	09807	8,13



Edelkorund-Schleifscheiben

Industriequalität. Zum Schleifen von Weichholz, Hartholz, Spanplatten, Faserplatten, NE-Metall, Stahl, Kunststoff, Kork, Gummi und Mineralien. Ø 250 mm. Satz mit 5 Stück



Körnung	Bestell-Nr.	Preis €
P 80	09808	6,70
P 150	09809	6,70
P 240	09810	6,70

Silizium-Karbid-Schleifscheiben

Zum Schleifen von NE-Metallen, Stahl, Glas, GFK, Kunststoff und Keramik. Ø 250 mm. Satz mit 5 Stück



Körnung	Bestell-Nr.	Preis €
P 320	09811	6,70

Dekupiersäge DSH

Für Standard-Sägeblätter mit Querstift. Aber auch normale Laubsägeblätter ohne Stift können sicher geklemmt werden. Schnittleistung in Holz 50 mm, Kunststoff 30 mm, NE-Metalle 10 mm. Zum Trennen von Plexiglas, GFK, Schaumstoff, Gummi, Leder oder Kork. Sägearme aus Alu-Druckguss, schlank, für freie Sicht von oben. Blasebalg mit justierbarer Luftdüse. Stabiler Tisch aus Alu-Druckguss (360 x 180 mm), für Gehrungsschnitte um 45° kippbar. Basisgehäuse aus Stahlguss für festen Stand und Arbeiten ohne Vibration.

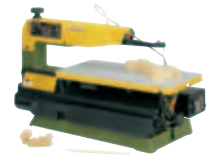

Technische Daten: 220 – 240 V. Kraftvoller, bürstenloser 2-Gang-Motor (205 W). Hubzahl 900 oder 1.400/min. Sägehub 19 mm. Ausladung 400 mm. Maximale Schnitttiefe 50 mm, bei 45° Gehrung 25 mm. Gewicht ca. 20 kg.

Lieferumfang: Inkl. je 5 Sägeblätter grob und fein. Seitlicher Absaugkanal mit Stutzen und Adapter zum Anschluss an einen Staubsauger.

Bezeichnung	Bestell-Nr.	Preis €
Dekupiersäge DSH	09812	155,46

Feinschnitt-Tischkreissäge FET

Zum Trennen von Holz, NE-Metall, Kunststoff, Plexiglas, GFK-Platten, Schaumstoff und vielen anderen Materialien. Stabile Konstruktion durch tragende Teile und plangefräste Tischplatte aus Alu-Druckguss. Der feinjustierbare, präzise und stabile Längsanschlag bringt entscheidende Vorteile: Nach Grobeinstellung können Maße mittels Justierschraube um 1/10 mm korrigiert werden. Das um 45° schwenkbare und höhenverstellbare Sägeblatt ermöglicht in Verbindung mit dem Winkelanschlag die Anfertigung von Doppelgehrungsschnitten. Geräuscharmer Antrieb durch DC-Spezialmotor mit Optibelt-Zahnriemen. Kugelgelagerte Sägeblattwelle.



Technische Daten: 220 – 240 V. 7.000/min. Gehrung stufenlos fixierbar bis 45°. Tischgröße 300 x 300 mm. Schnitttiefe 1 – 22 mm: Einsetzbar sind Sägeblätter von 50 – 85 mm (mit 10-mm-Bohrung). Gewicht ca. 6 kg

Lieferumfang: HM Sägeblatt 80 x 1,6 x 10 mm (24 Z). Dazu Schiebstock und eine ungeschlitzte Sägespalt-Abdeckung aus ABS. Seitlicher Absaugkanal mit Stutzen zum Anschluss an einen Staubsauger.

Bezeichnung	Bestell-Nr.	Preis €
Tischkreissäge FET	09813	281,51

Feinschnitt-Sägeblätter mit Querstift

Satz mit 6 Stück, Länge 127 mm

Grob verzahnt: (10 Zähne auf 25 mm). Für Weich- und Hartholz, Kunststoffe und sonstige weiche und vor allem auch dickere Werkstücke.

Normal verzahnt: (18 Zähne auf 25 mm). Für dünne Materialien, Weich- und Hartholz sowie Kunststoff.

Feinverzahnt: (25 Zähne auf 25 mm). Für NE-Metall, GFK, Kunststoff, Plexiglas und Holz.



Ausführung	Bestell-Nr.	Preis €
Sägeblätter, grob verzahnt	09814	2,26
Sägeblätter, normal verzahnt	09815	2,26
Sägeblätter, fein verzahnt	09816	2,26

Handmaschinen

Kreissägeblatt Supercut

80 Zähne, Ø 85 x 0,5 x 10 mm.
Hartholz, Weichholz, Kunststoff.

Kreissägeblatt HM-bestückt, 36 Zähne

Ø 80 x 1,6 x 10 mm.
Balsa-, Sperr-, Weich-, Hartholz,
POLYCARBONAT, Kunststoff, Aluminium, GFK-Platinen.

Kreissägeblatt HM-bestückt, 24 Zähne

Ø 80 x 1,6 x 10 mm. Alu, Hartholz, Spanplatten, Kunststoff.

Kreissägeblatt diamantiert

Ø 85 x 0,7 x 10 mm. Beschichtung "D 100". Keramische Werkstoffe, Porzellan, Fliesen, Stein, GFK und Epoxyd-Leiterplatten.



Ausführung	Bestell-Nr.	Preis €
Sägeblatt Supercut	09817	8,98
Sägeblatt HM 36 Zähne	09818	14,19
Sägeblatt HM 24 Zähne	09819	11,06
Sägeblatt Diamantiert	09820	33,33

MICRO-Bandsäge MBS 240/E

Massives Hauptgehäuse aus verripptem Alu-Druckguss. Doppelt kugelgelagerte Rollen aus Aluminium. Stabiler Tisch mit plangefräster Arbeitsfläche, Nut für Gehrungsanschlag, umlaufende Kühlmittelrinne (für Gehrungsschnitte bis 45° schwenkbar). Höhenverstellbare, 3-fach kugelgelagerte Bandführung. Mit Verstellmöglichkeit für unterschiedlich breite Bandsägeblätter und Kühlmittelstutzen. Geräuscharmer Antrieb durch 220 – 240-Volt-Motor (hochwertiger, leiser Dauerläufer), mit Optibelt-Zahnriemen. Elektronisch regelbare Bandgeschwindigkeit für ungewöhnlich saubere Schnitte.

Technische Daten: 220 – 240 Volt. Bandgeschwindigkeit regelbar von 180 – 330 m/min. Ausladung 150 mm. Maximaler Höhendurchlass 80 mm. Arbeitstisch 200 x 200 mm (0° – 45° schwenkbar).

Lieferumfang: 1 Bandsägeblatt 1065 x 5,0 x 0,4 mm (14 Z).

Bezeichnung	Bestell-Nr.	Preis €
Bandsäge MBS 240/E	09821	217,65

Kapp- und Gehrungssäge KGS 80

Vorteilhaft für Gehrungsschnitte:

Nicht der Sägekopf, sondern der Rundtisch (mit eingespanntem Werkstück) wird verstellt! Mittels Längsanschlag kann durch Gegendrehen des Tisches um 2 x 45° der Gegenwinkel für ein zweites, gleichlanges Rahmenteil durch einfaches Umlegen erfolgen. Kräftiger, sehr leiser Gleichstrom-Motor. Kraftübertragung durch laufruhiges Zahnriemen-Getriebe.

Technische Daten: 220 – 240 V/200 W. 50/60 Hz. 6.000/min. Basis mit Rundtisch aus hochstabilem Alu-Druckguss mit CNC-gefrästen Führungen und Passungen. Tisch 230 x 230 mm. Gewicht 6 kg.

Schnittkapazität 90°: Max. 25 mm Materialstärke
Schnittkapazität 45°: Max. 20 mm Materialstärke
Für Kreissägeblätter Ø 80 mm, Bohrung 10 mm.

Lieferumfang: HM Sägeblatt für NE-Metall, Holz und Kunststoff (80 x 1,6 x 10 mm, 24 Z).

Bezeichnung	Bestell-Nr.	Preis €
Gehrungssäge KGS 80	09822	158,83

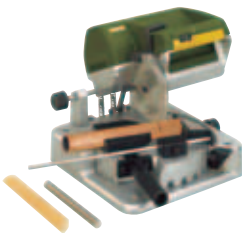

Bandsägeblatt 1065 x 5,0 x 0,4 mm

Aus gehärtetem Schwedenstahl. Mit Feinverzahnung (24 Z). Für Stahl und Messing.

Bandsägeblatt 1065 x 5,0 x 0,4 mm

Aus gehärtetem Schwedenstahl. Mit Grobverzahnung (14 Z). Für Holz- und Kunststoff.

Bandsägeblatt 1065 x 3,5 x 0,5 mm.

Aus vergütetem Spezialstahl, mit induktiv-gehärteter Grobverzahnung (14 Z). Besonders geeignet für Alu und Kunststoff.

Bandsägeblatt 1065 x 6,0 x 0,6 mm.

Trägerband aus legiertem Vergütungsstahl, Sägezähne jedoch aus verschleißfestem HSS. Variierende Verzahnung 10 – 14 Z. Ideal zum Trennen aller gängigen Stahlsorten, NE-Metall und Edelstahl.



Abmessungen	Bestell-Nr.	Preis €
1065 x 5,0 x 0,4 mm / 24 Zähne	09823	8,50
1065 x 5,0 x 0,4 mm / 14 Zähne	09824	8,50
1065 x 3,5 x 0,5 mm / 14 Zähne	09825	10,70
1065 x 6,0 x 0,6 mm / 10 – 14 Z.	09826	16,08

HM Kreissägeblatt, Ø 80 x 1,6 x 10 mm

Extrem saubere Schnittkanten durch hohe Zähnezahl beim Schneiden von Balsaholz, Sperrholz, Weichholz und GFK-Platinen. Auch zum Trennen von Hartholz, POLYCARBONAT, Kunststoff und Aluminium. 36 Zähne.

Trennscheibe mit Gewebeeinlage, Ø 80 x 1,0 x 10 mm

Korundgebunden und bruchsicher. Zum Trennen von legierten und unlegierten Stählen, Edelstählen und NE-Metallen. Auch für Holz und Kunststoff geeignet.



Abmessungen	Bestell-Nr.	Preis €
Kreissägeblatt, Ø 80	09818	14,19
Trennscheibe, Ø 80	09827	1,64

MICRO Profiliergerät MP 300

Zum Profilieren, Nuten, Fräsen, Anfasen, Besäumen und Austrennen. Ermöglicht auch exaktes Bearbeiten von Kanten und Längsschnitten Kräftiger, gegen Staub geschützter Motor mit Zahnriemengetriebe. Doppelt kugelgelagerte Welle. Werkzeugaufnahme mit 3-fach-geschlitzten Präzisionsspannzangen. Fräserhöhenverstellung mittels Handrad und auf 0 justierbarem Skalenring (1 U = 1,0, 1 Teilstrich = 0,05 mm). Stabiler Tisch aus Aluminium mit Längs- und Winkelanschlag sowie Frässchutz und Niederhalter. Gehäuse aus ABS. Integrierter Anschluss für Staubabsaugung mit Adapter.

Technische Daten: 220 – 240 V. 100 W. 50/60 Hz. 25.000/min. Frästisch 300 x 150 mm. Gewicht ca. 2,0 kg.

Lieferumfang: 3 Präzisionsspannzangen 2,4 – 3,0 und 3,2 mm, Längs- und Winkelanschlag.

Bezeichnung	Bestell-Nr.	Preis €
Profiliergerät MP 300	09828	137,88



Handmaschinen / Bohrmaschinen

MICRO-DrehSELbank DB 250

Zum Dreheln in kleinen Dimensionen. Kugelgelagerte Spindel mit durchgehender Bohrung (10 mm) ermöglicht Serienfertigung von Kleinteilen. Stabile, in der Höhe und nach allen Seiten verstellbare Werkzeugauflage. Mit einer Planscheibe für größere Werkstücke. Stabiles Bett aus dickwandigem Alu-Profil. Reitstock mit mitlaufender Zentrierspitze.

Technische Daten: Spitzenweite 250 mm. Spitzenhöhe 40 mm. Spitzenhöhe über Support 25 mm. Motor 220 – 240 Volt, 100 W, 50/60 Hz. Spindeldrehzahlen stufenlos regelbar von 1.000 – 5.000/min. Hauptspindelbohrung 10 mm. Hub der Reitstockpinole 20 mm. Gesamtlänge 400 mm. Gewicht ca. 2,8 kg. Lieferumfang: 6 Spannzangen (2/3/4/6/8/10 mm), Mitnahmedorn, mitlaufende Körnerspitze und Planscheibe.



Bezeichnung	Bestell-Nr.	Preis €
DrehSELbank DB 250	09829	117,39

Holzprofilfräser-Set, 10-teilig

Ordentlich verpackt im Holzkasten. Zum Fräsen von Hartholz, Faserplatten und Kunststoff. Sauberer Hinterschliff für gute Arbeitsergebnisse und Oberflächenqualität. Hohe Standfestigkeit. Zum Herstellen von Nuten, Absätzen, Radien und anderen Profilen. Zum Fertigen von Bilderahmen. Schäfte 3,2 mm.

Inhalt:

Nutfräser	Ø 3,2/Ø 5,0/Ø 6,5 mm
Hohlkehlfraäser	Ø 6,4 mm
V-Nutfräser	Ø 6,5 mm
Nutkantenformfräser	6,5/2,5 mm
Viertelstabfräser	R 3,2 mm
Falzenformfräser	6,4 mm
Kantenfräser mit Ansatz	5,0 mm
Halbhohlkehlfraäser	Ø 13 mm



Bezeichnung	Bestell-Nr.	Preis €
Profilfräsersatz, 10-teilig	09830	20,35

HSS DrehSELmeißelsatz, 5-tlg.

Spitzenqualität mit den gebräuchlichsten Formen: Röhre, Flachmeißel, Spitzstahl, Schrotstahl und Schlichtstahl. Ordentlich verpackt im Holzkasten



Bezeichnung	Bestell-Nr.	Preis €
DrehSELmeißelsatz, 5-tlg.	09831	23,95

Vierbackenfutter

Mit einzeln verstellbaren Backen. Zum Spannen asymmetrisch geformter Hölzer. Spannbereich mittels Umkehrbacken innen von 1,5 – 35 mm, außen von 14 – 67 mm. Mit dem für die Hauptspindel der DB 250 passenden Innengewinde M 16 x 1 einfach zu befestigen.



Bezeichnung	Bestell-Nr.	Preis €
Vierbackenfutter	09832	18,78

Dreibackenfutter

Zentrisch spannend. Aus Zink-Druckguss. Spannbereich mit Umkehrbacken innen von 1,5 – 32 mm, außen von 12 – 65 mm. Futter mit Innengewinde M 16 x 1 zum Aufschrauben auf die Hauptspindel der DB 250.



Bezeichnung	Bestell-Nr.	Preis €
Dreibackenfutter	09833	30,65

Tischbohrmaschine B 14 Optimum

Garantierte Rundlaufgenauigkeit kleiner als 0,03 mm in der Bohrpinoles gemessen. Präzise gearbeiteter Arbeitstisch mit diagonal verlaufenden T-Nuten. Bohrspindel mit Präzisionskugellagern, hohe Laufruhe durch Aluminium-Riemenscheiben und geschliffenem Vielzahnmitnehmer. Lange, ergonomisch konstruierte Hebelarmgriffe mit Softgrip für sicheres Arbeiten. Massive, groß-dimensionierte Bodenplatten mit Nuten. Elektrisch abschaltbarer Bohrmaschinenschutz.

Technische Daten: Motorleistung 230 V/50 Hz/350 W, Bohrleistung Stahl Ø 14 mm, Spindelaufnahme fest/B16, Ausladung 104 mm, Pinolenhub 50 mm, Spindeldrehzahl 520 – 2620 min, Stufenzahl 5 Stufen, Tischgröße 160 x 160 mm, Bohrtisch neigbar +/- 45°, Abstand Spindel/Tisch max. 330 mm, Säulen-Ø 46 mm, Abmessungen LBH 420 x 230 x 700 mm, Gewicht 21 kg.

Lieferumfang: Schnellspannbohrfutter (0 – 13 mm) B 16, Bohrfutterschutz, 2 T-Nutensteine.



Bezeichnung	Bestell-Nr.	Preis €
Tischbohrmaschine B 14 Optimum	09845	164,80

Tischbohrmaschine B 20 Optimum

Garantierte Rundlaufgenauigkeit kleiner als 0,03 mm in der Bohrpinoles gemessen. Präzise gearbeiteter Arbeitstisch mit diagonal verlaufenden T-Nuten. Bohrspindel mit Präzisionskugellagern, hohe Laufruhe durch Aluminium-Riemenscheiben und geschliffenem Vielzahnmitnehmer. Lange, ergonomisch konstruierte Hebelarmgriffe mit Softgrip für sicheres Arbeiten. Massive, groß-dimensionierte Bodenplatten mit Nuten. Elektrisch abschaltbarer Bohrmaschinenschutz.

Technische Daten: Motorleistung 230 V/50 Hz/550 W, Bohrleistung Stahl Ø 20 mm, Spindelaufnahme MK 2. Ausladung 170 mm, Pinolenhub 80 mm, Spindeldrehzahl 210 – 2220 min⁻¹, Stufenzahl 12 Stufen, Tischgröße 275x275 mm, Bohrtisch neigbar +/- 45°, Abstand Spindel/Tisch max. 450 mm, Säulen-Ø 70 mm, Abmessungen LBH 700 x 300 x 990 mm, Gewicht 53 kg.

Lieferumfang: Schnellspannbohrfutter (0 – 16 mm) B 16, Kegeldorn MK 2, Bohrfutterschutz, 2 T-Nutensteine.



Bezeichnung	Bestell-Nr.	Preis €
Tischbohrmaschine B 20, 230 V	09100	384,14
Tischbohrmaschine B 20, 400 V	09846	378,54

Bohrmaschinen

Tischbohrmaschine B 16 Optimum

Garantierte Rundlaufgenauigkeit kleiner als 0,03 mm in der Bohrpinnole gemessen. Präzise gearbeiteter Arbeitstisch mit diagonal verlaufenden T-Nuten. Bohrspindel mit Präzisionskugellagern, hohe Laufruhe durch Aluminium-Riemenscheiben und geschliffenem Vielzahnmitnehmer. Lange, ergonomisch konstruierte Hebelarmgriffe mit Softgrip für sicheres Arbeiten. Massive, groß-dimensionierte Bodenplatten mit Nuten.

Elektrisch abschaltbarer Bohrmaschinenschutz.

Technische Daten:

Motorleistung 230 V - 50 Hz/450 W, Bohrleistung Stahl Ø 16 mm, Spindelaufnahme MK 2, Ausladung 125 mm, Pinolenhub 65 mm, Spindeldrehzahl 660-2500 min⁻¹, Stufenzahl 5 Stufen, Tischgröße 200 x 200 mm, Bohrtisch neigbar +/- 45°, Abstand Spindel/ Tisch max. 390 mm, Säulen-Ø 60 mm, Abmessungen LBH 510 x 270 x 820 mm, Gewicht 36 kg.

Lieferumfang:

Schnellspannbohrfutter (0 – 16 mm) B 16, Kegeldorn MK 2, Bohrfutterschutz, 2 T-Nutensteine.



Bezeichnung	Bestell-Nr.	Preis €
Tischbohrmaschine B 16	09243	295,26

Tischbohrmaschine B 17 Pro Optimum

Garantierte Rundlaufgenauigkeit kleiner als 0,02 mm in der Bohrpinnole gemessen, Bohrspindel mit Präzisionskugellagern, serienmäßig mit RÖHM Schnellspannbohrfutter, groß dimensionierte, höhenverstellbare Schutzscheibe mit Sicherheitsschalter, präzise gearbeiteter Arbeitstisch mit diagonal verlaufenden T-Nuten Arbeitstisch +/- 45° neigbar und 360° drehbar. Massive, großdimensionierte Bodenplatte mit Nuten. Aludruckguss-Sterngriff aus einem Stück mit Softgrip-Griffen. Bedienungsfreundlicher Sicherheitsschalter nach IP 54 mit Unterspannungsauslöser und Not-Aus-Schalter.

Technische Daten:

Motorleistung 230 V/50 Hz/500 W, Bohrleistung Stahl Ø 16 mm, Spindelaufnahme MK 2, Ausladung 152 mm, Pinolenhub 65 mm, Spindeldrehzahl 500 – 2520 min⁻¹, Stufenzahl 5 Stufen, Tischgröße 235 x 220 mm, Bohrtisch neigbar 45°, Abstand Spindel/Tisch max. 325 mm, Säulen-Ø 60 mm, Abmessungen LBH 600 x 260 x 860 mm, Gewicht 39 kg.

Lieferumfang:

Schnellspannbohrfutter (3 – 16 mm) B 16, Kegeldorn MK 2-B16, 2 T-Nutensteine.



Bezeichnung	Bestell-Nr.	Preis €
Tischbohrmaschine B 17 Pro	09240	315,01

Tischbohrmaschine B 23 Pro Optimum

Garantierte Rundlaufgenauigkeit kleiner als 0,02 mm in der Bohrpinnole gemessen, Bohrspindel mit Präzisionskugellagern, serienmäßig mit RÖHM Schnellspannbohrfutter, groß dimensionierte, höhenverstellbare Schutzscheibe mit Sicherheitsschalter, präzise gearbeiteter Arbeitstisch mit diagonal verlaufenden T-Nuten Arbeitstisch +/- 45° neigbar und 360° drehbar. Massive, großdimensionierte Bodenplatte mit Nuten. Aludruckguss-Sterngriff aus einem Stück mit Softgrip-Griffen. Bedienungsfreundlicher Sicherheitsschalter nach IP 54 mit Unterspannungsauslöser und Not-Aus-Schalter.

Technische Daten:

Motorleistung 230/400 V/50 Hz/750 W, Bohrleistung Stahl Ø 25 mm, Spindelaufnahme MK 2, Ausladung 180 mm, Pinolenhub 80 mm, Spindeldrehzahl 200 – 2440 min⁻¹, Stufenzahl 12 Stufen, Tischgröße 280 x 250 mm, Bohrtisch neigbar 45°, Abstand Spindel/ Tisch max. 360 mm, Säulen-Ø 73 mm, Abmessungen LBH 650 x 320 x 1010 mm, Gewicht 66 kg.

Lieferumfang:

Schnellspannbohrfutter (3 – 16 mm) B 16, Kegeldorn MK 2-B16, 2 T-Nutensteine.



Bezeichnung	Bestell-Nr.	Preis €
Tischbohrmaschine B 23 Pro 230 V	09241	473,01
Tischbohrmaschine B 23 Pro 400 V	09608	512,51

Tischbohrmaschine B 16 H Vario Optimum

Robuste Maschine für Handwerk und Lehrwerkstätten. Garantierte Rundlaufgenauigkeit besser als 0,015 mm in der Bohrpinnole gemessen, groß dimensionierte, höhenverstellbare Schutzscheibe mit Sicherheitsschalter für größtmöglichen Schutz des Anwenders, langer, ergonomischer Aludruckguss-Sterngriff aus einem Stück gegossen mit Softgrip-Griffen. Bohrspindel mit Präzisionskugellagern, Bohrtiefenanschlag, Keilriemenabdeckung mit Sicherheitsschalter, Bohrtisch 360° drehbar, Zahnstange zur Höhenverstellung des Bohrtisches.

Technische Daten:

Motorleistung 230 V/50 Hz/1,5 kW, Bohrleistung Stahl Ø 16 mm, Spindelaufnahme MK 2, Ausladung 130 mm, Pinolenhub 65 mm, Spindeldrehzahl 200 – 7000 min⁻¹, Stufenzahl 5 Stufen, Drehzahl regelbar, Tischgröße 230 x 245 mm, Abstand Spindel/ Tisch max. 370 mm, Säulen-Ø 60 mm, Abmessungen LBH 540 x 370 x 850 mm, Gewicht 65 kg.

Lieferumfang: Schnellspannbohrfutter (1 – 16 mm) direkt, 2 T-Nutensteine.



Bezeichnung	Bestell-Nr.	Preis €
Tischbohrmaschine B 16 H Vario	09191	1427,63

Bohrmaschinen

Tischbohrmaschine

B 24 H Optimum

Robuste Maschine für Handwerk und Lehrwerkstätten. Garantierte Rundlaufgenauigkeit besser als 0,015 mm in der Bohrspindel gemessen, groß dimensionierte, höhenverstellbare Schutzscheibe mit Sicherheitsschalter für größtmöglichen Schutz des Anwenders, langer, ergonomischer Aludruckguss-Sterngriff aus einem Stück gegossen mit Softgrip-Griffen. Massive, groß dimensionierte Grundplatte mit T-Nuten, rückseitig stark verrippt, Rechts-Linkslauf, Bohrspindel mit Präzisionskugellagern, Bohrtiefenanschlag, Keilriemenabdeckung mit Sicherheitsschalter, Maschinenleuchte, Bohrtisch 360° drehbar, Zahnstange zur Höhenverstellung des Bohrtisches.

Technische Daten:

Motorleistung 230 V/50 Hz/850 W, Bohrleistung Stahl Ø 24 mm, Spindelaufnahme MK 2, Ausladung 165 mm, Pinolenhub 85 mm, Spindeldrehzahl 350 – 4000 min⁻¹, Stufenzahl 7 Stufen, Tischgröße 280 x 260 mm, Abstand Spindel/Tisch max. 515 mm, Säulen-Ø 80 mm, Abmessungen LBH 665 x 434 x 998 mm, Gewicht 84 kg.

Lieferumfang: Schnellspannbohrfutter (0 – 16 mm) B 16, Morsekonus MK 2, 2 T-Nutensteine.



Bezeichnung	Bestell-Nr.	Preis €
Tischbohrmaschine B 24 H	09227	1131,53

Säulenbohrmaschine

B 28 H Optimum

Robuste Maschine für Handwerk und Lehrwerkstätten. Garantierte Rundlaufgenauigkeit besser als 0,015 mm in der Bohrspindel gemessen, groß dimensionierte, höhenverstellbare Schutzscheibe mit Sicherheitsschalter für größtmöglichen Schutz des Anwenders, langer, ergonomischer Aludruckguss-Sterngriff aus einem Stück gegossen mit Softgrip-Griffen. Massive, groß dimensionierte Grundplatte mit T-Nuten, rückseitig stark verrippt, Rechts-Linkslauf, Bohrspindel mit Präzisionskugellagern, Bohrtiefenanschlag, Keilriemenabdeckung mit Sicherheitsschalter, Maschinenleuchte, Bohrtisch 360° drehbar, Zahnstange zur Höhenverstellung des Bohrtisches.

Technische Daten:

Motorleistung 400 V/50 Hz/850 W, Bohrleistung Stahl Ø 28 mm, Spindelaufnahme MK 3, Ausladung 200 mm, Pinolenhub 105 mm, Spindeldrehzahl 120 – 4000 min⁻¹, Stufenzahl 16 Stufen, Tischgröße 340 x 360 mm, Abstand Spindel/Tisch max. 860 mm, Säulen-Ø 92 mm, Abmessungen LBH 698 x 449 x 1721 mm, Gewicht 140 kg.

Lieferumfang: Schnellspannbohrfutter (0 – 16 mm) B 16, Morsekonus MK 3, 2 T-Nutensteine.



Bezeichnung	Bestell-Nr.	Preis €
Säulenbohrmaschine B 28 H	09834	1364,18

Säulenbohrmaschine

B 28 H Vario Optimum

Robuste Maschine für Handwerk und Lehrwerkstätten. Garantierte Rundlaufgenauigkeit besser als 0,015 mm in der Bohrspindel gemessen, groß dimensionierte, höhenverstellbare Schutzscheibe mit Sicherheitsschalter für größtmöglichen Schutz des Anwenders, langer, ergonomischer Aludruckguss-Sterngriff aus einem Stück gegossen mit Softgrip-Griffen. Bohrspindel mit Präzisionskugellagern, Bohrtiefenanschlag, leichter Werkzeugwechsel durch Auswurfvorrichtung, Keilriemenabdeckung mit Sicherheitsschalter, Maschinenleuchte, Kühlmittleinrichtung, Bohrtisch 360° drehbar, Zahnstange zur Höhenverstellung des Bohrtisches.

Technische Daten:

Motorleistung 230 V/50 Hz/1,5 kW, Bohrleistung Stahl Ø 28 mm, Spindelaufnahme MK 3, Ausladung 200 mm, Pinolenhub 105 mm, Spindeldrehzahl 35 – 5600 min⁻¹, Stufenzahl 12 Stufen, Drehzahl regelbar, Tischgröße 340 x 360 mm, Abstand Spindel/Tisch max. 860 mm, Säulen-Ø 92 mm, Abmessungen LBH 701 x 474 x 1755 mm, Gewicht 141 kg.

Lieferumfang: Schnellspannbohrfutter (1 – 16 mm) direkt, Morsekonus MK 3 direkt, 2 T-Nutensteine, Kühlmittelpumpe.



Bezeichnung	Bestell-Nr.	Preis €
Säulenbohrmaschine B 28 H Vario	09192	2485,13

Tischbohrmaschine

TB 10 Plus Flott

Schnell verstellbarer Bohrtiefenanschlag, stufenlose Drehzahlregelung, Anschlusskabel mit Stecker (1,2 m), Unterspannungsauslöser, Bedienpanel mit Display.

Technische Daten:

Motorleistung 230 V/50 Hz/600 W, Bohrleistung Stahl Ø 12 mm, Aluminium 20 mm, Weichholz 40 mm, Gewindeschneidleistung max. M 6, Drehzahlanzeige digital, Bohrtiefenanzeige digital, Ausladung 225 mm, Pinolenhub 50 mm, Spindeldrehzahl stufenlos elektronisch 120 – 6000 min⁻¹, Tischgröße 300 x 250 mm, Abstand Spindel/Tisch 100 – 300 mm, Säulen-Ø 60 mm, Bohrkopf-Höhenverstellung von Hand, Gewicht 60 kg.

Lieferumfang:

Schnellspannbohrfutter (1 – 13 mm) B 16, Bohrmaschinenschutz.



Bezeichnung	Bestell-Nr.	Preis €
Flott TB 10 Plus	09160	1716,19
Not-Aus-Schlagtaster	09258	115,88
Bohrmaschinenschutz mit elektrischer Verriegelung	09250	248,44

Bohrmaschinen

Tischbohrmaschine TB E 1 Flott
Transparente Schutzhaube für mehr Sicherheit, einfaches und schnelles Ermitteln der eingestellten Spindel-drehzahl ohne die Schutzhaube zu öffnen, die Rotation der Bohrspindel wird optisch durch den farbig markierten Riemen angezeigt. Not-Aus-Schalter, Unterspannungsauslöser, Bohrmaschinenschutz, Schnell verstellbarer Bohrtiefenanschlag, Anschlusskabel (1,5 m) mit CEE-Stecker.

Technische Daten:

Motorleistung 230/400 V/50 Hz/750 W, Bohrleistung Stahl Ø 15 mm, Drehzahlanzeige Skala, Bohrtiefenanzeige Skala, Ausladung 200 mm, Pinolenhub 95 mm, Spindeldrehzahlen 5 Stufen 400-700-1200-2100-3600 1/min, Vorschub von Hand, Tischhöhenverstellung von Hand, Tischgröße 240 x 290 mm, Abstand Spindel/Tisch 0 – 330 mm, Säulen-Ø 70 mm, Spindel B 16 Gewicht 77 kg.

Lieferumfang:

Bohrmaschinenschutz



Flott Tisch/Säulenbohrmaschine TB/SB E 2

Transparente Schutzhaube für mehr Sicherheit, einfaches und schnelles Ermitteln der eingestellten Spindel-drehzahl ohne Öffnen der Schutzhaube. Die Rotation der Bohrspindel wird optisch durch den farbig markierten Riemen angezeigt. Not-Aus-Schalter, Unterspannungsauslöser, Drehstrom-Motor, Bohrmaschinenschutz, Tischhöhenverstellung über Zahnstange, schnell verstellbarer Bohrtiefenanschlag, Anschlusskabel (1,5 m) mit CEE-Stecker.

Technische Daten: Motorleistung 400 V, pol-umschaltbar 450/750 W, Bohrleistung Stahl Ø 18 mm, Drehzahlanzeige Skala, Bohrtiefenanzeige Skala, Ausladung 200 mm, Pinolenhub 95 mm, Spindeldrehzahlen 10 Stufen 200-350-400-600-700-1050-1200-1800-2100-3600 1/min, Vorschub von Hand, Tischhöhenverstellung mit Zahnstange, Tischgröße 300 x 240 mm, Säulen-Ø 70 mm, Spindel MK II Gewicht 84/140 kg.

Lieferumfang: Bohrmaschinenschutz



Bezeichnung	Bestell-Nr.	Preis €
Flott TB E 1, 400 Volt	09847	1453,13
Schnellspannbohrfutter B 16 1-13 mm	09839	52,74
Höhenverstellung über Zahnstange	09848	168,75
Bohrmaschinenschutz mit elektrischer Verriegelung	09250	248,44

Bezeichnung	Bestell-Nr.	Preis €
Flott TB E 2, 400 Volt	09837	2184,38
Flott SB E 2, 400 Volt	09010	2540,63
Kegeldorn MK II / B 16	09838	18,75
Schnellspannbohrfutter B 16 1-13 mm	09839	52,74
Bohrmaschinenschutz mit elektrischer Verriegelung	09250	248,44

Tischbohrmaschine TB 13 Plus Flott

Schnell verstellbarer Bohrtiefenanschlag, stufenlose Drehzahlregelung, Anschlusskabel mit Stecker (1,2 m), Unterspannungsauslöser, Bedienpanel mit Display.

Technische Daten:

Motorleistung 230 V/50 Hz/600 W, Bohrleistung Stahl Ø 15 mm, Aluminium 25 mm, Weichholz 40 mm, Gewindeschneidleistung max. M 10, Drehzahlanzeige digital, Bohrtiefenanzeige digital, Ausladung 225 mm, Pinolenhub 50 mm, Spindeldrehzahl stufenlos 80 – 4000 min-1, Tischgröße 300 x 250 mm, Abstand Spindel/Tisch 0 – 300 mm, Säulen-Ø 60 mm, Tischhöhenverstellung über Zahnstange, Gewicht 60 kg.

Lieferumfang:

Schnellspannbohrfutter (1 – 13 mm) B 16, Bohrmaschinenschutz.



Bezeichnung	Bestell-Nr.	Preis €
Flott TB 13 Plus	09166	2154,24
Not-Aus-Schlagtaster	09258	115,88
Bohrmaschinenschutz mit elektrischer Verriegelung	09250	248,44

Tischbohrmaschine K 16 STW Kräku

Stufenlos regelbare Drehzahl, Bohrkopf-Höhenverstellung mit Gasdruckfederunterstützung zum leichten Einstellen der Bohrkopfhöhe. Laufruhiger und leistungsstarker Elektromotor mit hohem Drehmoment in allen Drehzahlbereichen. Extra lange präzise Pinolenführung auch bei max. Bohrtiefe, Spindel mit Präzisionskugellager. Schnellverstellbarer Anschlag zur Bohrtiefeinstellung, massive, großdimensionierte Fußplatte mit T-Nut, plangefräst und geschliffen.

Technische Daten: Motorleistung 230 V/50 Hz/1100 W, Bohrleistung Stahl Ø 15 mm, Aluminium 25 mm, Weichholz 40 mm, Drehzahlanzeige Skala, Bohrtiefenanzeige Skala, Ausladung 240 mm, Pinolenhub 65 mm, Spindeldrehzahl stufenlos 400 – 4500 min-1, Tischgröße 250 x 330 mm, Säulen-Ø 60 mm, Bohrkopf-Höhenverstellung schwebend regulierbar über Gasdruckfeder, Gewicht 54 kg.

Lieferumfang: Schnellspannbohrfutter (1 – 13 mm) B 16.



Bezeichnung	Bestell-Nr.	Preis €
Kräku K 16 STW	09041	1065,00
Höhenverstellung Gewindespindel	09042	182,81
Not-Aus-Schlagtaster abschließbar	09835	70,31
Bohrmaschinenschutz	09836	34,50
Bohrmaschinenschutz mit elektrischer Verriegelung	09043	178,13

Bohrmaschinen

ALZMETALL Tischbohrmaschine ALZTRONIC 9

Schnelle präzise Kleinbohrmaschine in 230 V für Ausbildung, Labors und Fertigung. Großer Spindeldrehzahlbereich, stufenlose Drehzahleinstellung, digitale Drehzahlanzeige, Rechts-/Linkslauf, Spindelschutz mit elektrischer Absicherung.

Technische Daten:

Bohrvermögen Stahl 9 mm, Gewindeschneidleistung M 8, Bohrfutteraufnahmekegel B 16, Spindelhub 40 mm, Ausladung 200 mm, Säulendurchmesser 50 mm, Maschinen-Grundplatte 300 x 240 mm, Abstand Spindel-Grundplatte min./max. 110/250 mm, Vorschub Hand, Bohrkopf-Höhenverstellung Handrad mit Gewinde, Drehzahlverstellung stufenlos, Spindeldrehzahlen 390 – 6500 U/Min, Nettogewicht 64 kg, Motor 230 V/0,54 KW

Lieferumfang:

Drehzahlanzeige digital (LED), Drehzahlverstellung stufenlos, Wendeschalter für Rechts- und Linkslauf, Spindelschutz mit elektrischer Absicherung, Ein-/Aus Taster mit verriegelbarer NOT-AUS Klappe, Anschlußstecker (fertig montiert), Kabellänge 3 m, Lackierung DD-Strukturlack lichtgrau, RAL 7035.

Achtung: Bohrfutter nicht im Lieferumfang enthalten!

Bezeichnung	Bestell-Nr.	Preis €
Alzmetall Alztronic 9	09717	1127,59
Digitale Bohrtiefenanzeige	09718	192,75
Schnellspann-Bohrfutter Spannbereich 0 – 10 mm	09719	120,48
Schnellspann-Bohrfutter Spannbereich 1 – 13 mm	09720	132,04

ALZMETALL Tischbohrmaschine ALZTRONIC 12

Schnelle präzise Kleinbohrmaschine in 230 V für Ausbildung, Labors und Fertigung. Großer Spindeldrehzahlbereich, stufenlose Drehzahleinstellung, digitale Drehzahlanzeige, Rechts-/Linkslauf, Spindelschutz mit elektrischer Absicherung.

Technische Daten:

Bohrvermögen Stahl 12 mm, Gewindeschneidleistung M 10, Bohrfutteraufnahmekegel B 16, Spindelhub 40 mm, Ausladung 200 mm, Säulendurchmesser 50 mm, Maschinen-Grundplatte 300 x 240 mm, Abstand Spindel-Grundplatte min./max. 110/250 mm, Vorschub Hand, Bohrkopf-Höhenverstellung Handrad mit Gewinde, Drehzahlverstellung stufenlos, Spindeldrehzahlen 250 – 5000 U/Min, Nettogewicht 64 kg, Motor 230 V/0,54 KW

Lieferumfang:

Drehzahlanzeige digital (LED), Drehzahlverstellung stufenlos, Wendeschalter für Rechts- und Linkslauf, Spindelschutz mit



elektrischer Absicherung, Ein-/Aus Taster mit verriegelbarer NOT-AUS Klappe, Anschlußstecker (fertig montiert), Kabellänge 3 m, Lackierung DD-Strukturlack lichtgrau, RAL 7035. Achtung: Bohrfutter nicht im Lieferumfang enthalten!

Bezeichnung	Bestell-Nr.	Preis €
Alzmetall Alztronic 12	09721	1566,10
Digitale Bohrtiefenanzeige	09718	192,75
Schnellspann-Bohrfutter Spannbereich 0 – 10 mm	09719	120,48
Schnellspann-Bohrfutter Spannbereich 1 – 13 mm	09720	132,04

Bei der Auswahl Ihrer Klein- und Großmaschinen berät Sie unser qualifiziertes Vertriebsteam sehr gerne!

ALZMETALL Tischbohrmaschine ALZTRONIC 14

Tischbohrmaschine mit starrem Bohrkopf und höhenverstellbarem und schwenkbarem Maschinentisch. Großer Spindeldrehzahlbereich, stufenlose Drehzahleinstellung, digitale Drehzahlanzeige, Rechts- und Linkslauf, Spindelschutz mit elektrischer Absicherung.

Technische Daten:

Bohrvermögen Stahl 14 mm, Gewindeschneidleistung M 12, Werkzeugaufnahme MK 2, Spindelhub 80 mm, Ausladung 190 mm, Säulendurchmesser 65 mm, Maschinen-Grundplatte 300 x 240 mm, Abstand Spindel-Grundplatte min./max. 437/437 mm, Maschinentisch 300 x 240 mm, Abstand Spindel-Maschinentisch min./max. 75 / 357 mm, Vorschub Hand, Maschinentisch-Höhenverstellung Handkurbel, Drehzahlverstellung stufenlos, Spindeldrehzahlen 230 – 4000 U/Min, Nettogewicht 83 kg, Motor 230 V/0,54 KW

Lieferumfang:

Drehzahlanzeige digital (LED), Drehzahlverstellung stufenlos, Wendeschalter für Rechts- und Linkslauf, Spindelschutz mit elektrischer Absicherung, Ein-/Aus Taster mit verriegelbarer NOT-AUS Klappe, Anschlußstecker (fertig montiert), Kabellänge 3 m, Lackierung DD-Strukturlack lichtgrau, RAL 7035. Achtung: Bohrfutter und Kegeldorn nicht im Lieferumfang enthalten!



Bezeichnung	Bestell-Nr.	Preis €
Alzmetall Alztronic 14	09722	1739,58
Digitale Bohrtiefenanzeige	09718	192,75
Schnellspann-Bohrfutter Spannbereich 0 – 10 mm	09719	120,48
Schnellspann-Bohrfutter Spannbereich 1 – 13 mm	09720	132,04
Kegeldorn MK 2 B 16	09723	4,83

Bohrmaschinen-Zubehör

Maschinenschraubstock MSW 100

Winkel-Maschinenschraubstock universell einsetzbar. Mit 3 plan-gefrästen Auflageflächen zum Bearbeiten von Teilen in 2 oder 3 senkrecht zueinander stehenden Ebenen in einer Spannung. Backenbreite 100 mm, Spannweite 85 mm.



Bezeichnung	Bestell-Nr.	Preis €
Maschinenschraubstock MSW	09223	99,38

Maschinenschraubstock MSO 75

Mit Horizontal- und Vertikalprismen, exakte Backenführung auch bei hoher Axiallast, Spindel mit geroltem Trapezgewinde. Backenbreite 75 mm, Spannweite 55 mm.



Maschinenschraubstock MSO 100

Backenbreite 100 mm, Spannweite 90 mm

Maschinenschraubstock MSO 125

Backenbreite 125 mm, Spannweite 110 mm

Bezeichnung	Bestell-Nr.	Preis €
MSO 75	09254	19,66
MSO 100	09255	22,61
MSO 125	09842	27,88

Maschinenschraubstock BMS 85

Robuste Ausführung, mit Horizontal- und Vertikalprismen, exakte Backenführung auch bei hoher Axiallast, Spindel mit geroltem Trapezgewinde. Backenbreite 85 mm, Spannweite 70 mm.



Maschinenschraubstock BMS 100

Backenbreite 100 mm, Spannweite 90 mm

Maschinenschraubstock BMS 120

Backenbreite 120 mm, Spannweite 110 mm

Bezeichnung	Bestell-Nr.	Preis €
BMS 85	09843	29,88
BMS 100	09844	39,86
BMS 120	09147	49,28

Maschinenschraubstock 041

Backenbreite 80 mm, Spannweite 86 mm.

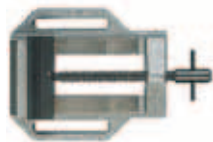

Bezeichnung	Bestell-Nr.	Preis €
Maschinenschraubstock 041	09167	63,20

Maschinenschraubstock 038

Mit Prismenbacken, Backenbreite 100 mm, Spannweite 100 mm.

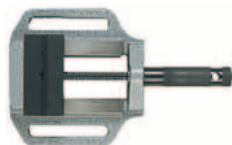

Bezeichnung	Bestell-Nr.	Preis €
Maschinenschraubstock 038	09165	117,50

Not-Aus Fußtaster 230/400 V

Ein Tritt auf den Fußtaster und die Bohrmaschine ist ausgeschaltet. Der Fußschalter ist nicht einrastend. Zum Weiterarbeiten nach dem Aus-Tasten muss die Maschine wieder am Geräteschalter der Bohrmaschinen eingeschaltet werden. Ein Einschalten der Bohrmaschine mit dem Fußtaster ist dadurch nicht möglich. Das Gehäuse ist aus Thermoplast, rutschsicher durch 4 Gummifüße. Schutzart IP 22. Kabellänge 1,5 m.



Bezeichnung	Bestell-Nr.	Preis €
Fußtaster 230 Volt	09164	78,00
Fußtaster 400 Volt	09985	160,38

Magnet-Haftleuchte

Universelle Verwendbarkeit. Enorme Haftkraft durch Dauerhaftmagnet (Haftkraft 60 kg). Schutzart IP 20, Schutzklasse II. Lichthalter mit Schrumpfschlauch überzogen, Alu-Reflektor mit Schutzgitter, Ein-/Ausschalter im Leuchtensockel, 5 m Anschlusskabel mit Schukostecker, Fassung E 27.



Für Energiesparlampen bis max. 100 Watt. Ohne Leuchtmittel.

Bezeichnung	Bestell-Nr.	Preis €
Magnet-Haftleuchte	09163	52,08
Energiesparlampe 20 Watt	09849	3,08
Glühlampe 100 Watt	09850	10,39

LED-Leuchte AL 12

Optimale Beweglichkeit des Kopfes, hohe Positionsstabilität, ummantelter 40 cm langer Gelenkarm, Montageplatte, Schutzart IP54, integrierter Transformator - 2 W/230 V



Bezeichnung	Bestell-Nr.	Preis €
LED-Leuchte AL 12	09840	45,49

LED-Leuchte AL 25

Ummantelter Gelenkarm für optimale Beweglichkeit des Kopfes und hohe Positionsstabilität. Gelenkkopf: Schlagfestes, leicht zu reinigendes Kunststoffgehäuse, gegen Wasser, Öl und Staub geschützt. Magnetfuß und Montageplatte, Arm 50 cm, Schutzart IP20, Integrierter Transformator - 20 W/230 V



Bezeichnung	Bestell-Nr.	Preis €
LED-Leuchte AL 25	09841	73,34

Schleifmaschinen

Nass-Schleifer JSSG-10

Durch die Rotation wird ständig Wasser über die Schleifoberfläche verteilt, wodurch diese gekühlt wird. Der von einem leise laufenden Motor angetriebene Schleifstein läuft mit 90 – 150 U/min. Die Drehzahl lässt sich stufenlos regeln. Für rasiermesser-scharfe Werkzeuge, Polieren der Klinge auf der Lederabziehscheibe.

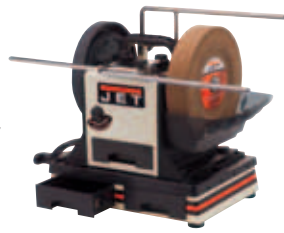

Technische Daten: Netzanschluss 230 V/200 W, Leder-Abziehscheibe Ø 230 x 30 mm, Schleifstein-Ø 250 x 50 mm, Schleifsteinkörnung 250 G, Drehzahl 90 – 150 U/min, Gewicht 15 kg.
Lieferumfang: Stein-Präparierer, Vorrichtung für gradeschneiden, zum Schärfen von Beiteln und Hobelmessern, Winkellehre zum genauen Einstellen des Schneidwinkels an der Schleifscheibe, Winkelmesser zur Ermittlung des gegebenen Schneidwinkels, Tube mit Honierpaste zum Polieren der Schneide auf der Leder-Abziehscheibe, Standard-Stützarm zur Einstellung des Schärfwinkels und zur Aufnahme diverser Schleifvorrichtungen, Anleitungs-DVD.

Bezeichnung	Bestell-Nr.	Preis €
Nass-Schleifer JSSG-10	09865	271,69

Vorrichtung für Scheren

Zum Schärfen von Scheren und Gartenwerkzeug.

Vorrichtung für Langmesser

Zum Schärfen von dünnen und langen Messern mit mehr als 10 cm Klingenlänge.



Vorrichtung für Messer

Zum Schärfen von Messern bis 10 cm Klingenlänge.

Vorrichtung für Drehröhren und Hohleisen

Zum Schärfen von Formröhren, Schalenröhren und Hohleisen.

Vorrichtung für Schnitzwerkzeuge

Zum Schärfen von kleinen Schnitzwerkzeugen, kleinen Hohleisen und V-förmigen Werkzeugen.

Vorrichtung für Hobelmesser

Zum Schärfen von bis zu 76 mm breiten Hobelklingen und Maschinenhobelmessern. Schneidenkrümmung einstellbar.

Diamant-Abdrehvorrichtung

Diamantbestückt zum kreisrunden Abdrehen des Schleifsteines

Stein-Präparierer

Mit zwei unterschiedlichen Körnungen zur Präparierung des Schleifsteines auf Fein- oder Grobschliff.

Seiten-Stützarm

Ermöglicht die Montage der Schleifstütze an der Stirnseite des Schleifsteines. Besonders vorteilhaft wenn absolut plan geschliffen werden muss.

Stützarm-Verlängerung

Zur Verwendung mit dem Standard-Stützarm. Schafft eine doppelte Werkzeugaufnahme, die einen schnellen Wechsel zwischen Schärfen und Abziehen erlaubt.

Schleifstütze

Zur Montage auf den Standard-Stützarm oder Seiten-Stützarm. Besonders gut zum Schärfen von Schabern, Kratzeisen und anderen stumpfwinkligen Werkzeugen geeignet.

Untersatz

Dieser Untersatz wurde speziell für den Schärflplatz entwickelt. Die Maschine kann mit 4 Schrauben fest darauf arretiert werden. Die Schubladen bieten Platz für die Vorrichtungen. Somit ist alles immer sauber aufgeräumt und auch kompakt transportabel.

Drehteller

Für Nass-Schleifer JSSG 10

Profilierte Leder-Abziehscheibe

Aus echtem Leder, ideal zum Abziehen von Hohleisen und anderem Werkzeug an schwer zu erreichenden Stellen.

Leder-Abziehscheibe

Ø 230 x 30 mm

Schleifstein

Ø 250 x 50 mm

Service Kit

Für Nass-Schleifer JSSG-10

Bezeichnung	Bestell-Nr.	Preis €
Vorrichtung Scheren	09866	20,31
Vorrichtung Langmesser	09867	20,31
Vorrichtung Messer	09868	16,25
Vorrichtung Drehröhren	09869	15,44
Vorrichtung Schnitzwerkzeuge	09870	9,75
Vorrichtung Hobelmesser	09871	33,31
Diamant Abdrehvorrichtung	09872	42,25
Stein-Präparierer	09873	15,24
Seiten-Stützarm	09874	9,75
Stützarm-Verlängerung	09875	13,00
Schleifstütze	09876	13,00
Untersatz	09877	56,06
Drehteller	09878	19,50
Profilierte Lederscheibe	09879	27,63
Leder-Abziehscheibe	09880	17,06
Schleifstein	09881	99,13
Service Kit	09882	15,44



Doppelschleifmaschine

Metabo DS 150

Geräusch- und vibrationsarmer, wartungsfreier Induktionsmotor, Schutzhauben-Bajonetverschluss für schnellen, einfachen Scheibenwechsel. Werkzeuglos verstellbare Werkstückauflagen, große Funken-schutzgläser zum optimalen Schutz der Augen. Vibrationsdämpfende Gummifüße.

Technische Daten:

Schleifscheiben Ø 150 x 20 x 20 mm, Leerlaufdrehzahl 2980 1/min, Aufnahmeleistung 350 W, Normalkorund-Schleifscheiben 36 P und 60 N, Gewicht 9,5 kg.

Lieferumfang:

Normalkorund-Schleifscheiben 36 P und 60 N, Funken-schutzgläser, Werkstückauflage, Sechskantschlüssel

Bezeichnung	Bestell-Nr.	Preis €
Metabo DS 150	09883	125,99

Schleifmaschinen

Trocken-Nass-Schleifmaschine TNS 175

Langsamlaufende, feinkörnige Nassschleifscheibe und schnelllaufende Trockenschleifscheibe.

Korrosionsfester Wasserbadbehälter, geräusch- und vibrationsarmer, wartungsfreier Induktionsmotor, seitlich geschlossene Schutzhauben mit Absaugstutzen, Schutzhauben-Bajonettverschluss für schnellen, einfachen Scheibenwechsel. Staubgeschützter Not-Aus-Schalter, Wiederanlaufschutz, werkzeuglos verstellbare Werkstückauflagen, große Funkenschutzgläser zum optimalen Schutz der Augen, Vibrationsdämpfende Gummifüße.

Technische Daten: Schleifscheibe trocken Ø 175 x 25 x 32 mm, Schleifscheibe nass Ø 200 x 40 x 20 mm, Leerlaufdrehzahl 2980 1/min, Aufnahmeleistung 500 W, Normalkorund-Schleifscheiben 60 N, Gewicht 14,9 kg.

Lieferumfang: Normalkorund-Schleifscheibe 60 N, Nassschleifscheibe, Funkenschutzgläser, Werkstückauflage, Sechskantschlüssel.



Bezeichnung	Bestell-Nr.	Preis €
Metabo TNS 175	09182	194,34

Doppelschleifmaschine Metabo DS 175

Geräusch- und vibrationsarmer, wartungsfreier Induktionsmotor, seitlich geschlossene Schutzhauben mit Absaugstutzen, Schutzhauben-Bajonettverschluss für schnellen, einfachen Scheibenwechsel, staubgeschützter Not-Aus-Schalter, Wiederanlaufschutz, werkzeuglos verstellbare Werkstückauflagen, große Funkenschutzgläser zum optimalen Schutz der Augen, vibrationsdämpfende Gummifüße.

Technische Daten: Schleifscheiben Ø 175 x 25 x 32 mm, Leerlaufdrehzahl 2980 1/min, Aufnahmeleistung 500 W, Normalkorund-Schleifscheiben 36 P und 60 N, Gewicht 14,5 kg.

Lieferumfang: Normalkorund-Schleifscheiben 36 P und 60 N, Funkenschutzgläser, Werkstückauflage, Sechskantschlüssel.



Bezeichnung	Bestell-Nr.	Preis
Metabo DS 175	09190	165,05

Ständer für Doppelschleifmaschinen

Passend für alle Metabo Doppelschleifmaschinen (ab Bj. 2005). Mit ausziehbarem Behälter für wahlweise Kühlwasser oder als praktisches Werkzeugdepot.

Mit vertikalem Doppelschlitz zur Aufbewahrung von Schleifscheiben, Werkzeugen, etc. Höhe: 835 mm; Abmessung Platte: 200 x 280 mm; Ø Bodenplatte: 340 mm.



Bezeichnung	Bestell-Nr.	Preis €
Ständer Schleifmaschinen	09884	121,45

Wandkonsole

Passend für oben genannte Metabo Doppelschleifmaschinen bis Scheiben-Ø 200 mm.

Abmessungen: 280 x 90 x 204 mm.

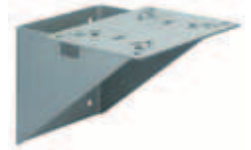

Bezeichnung	Bestell-Nr.	Preis €
Wandkonsole	09885	56,78

Abrichtstein

Abrichtstein aus Silicium-Carbid. Zum Abrichten von Schleifscheiben; abgestumpfte Schleifkörner werden entfernt. K 36 SiC

Abmessungen 100 x 20 x 20 mm



Bezeichnung	Bestell-Nr.	Preis €
Abrichtstein	09886	9,84

Abrichtstab

Aus Silicium-Carbid, zum Abrichten von Schleifscheiben, mit Stahlrohrmantel und lackiertem Holzgriff.

Länge 400 mm



Bezeichnung	Bestell-Nr.	Preis €
Abrichtstab	03550	19,24



Schleif- und Abziehkombination DW 754

Vibrationsarmer Induktionsmotor mit sehr hohem Drehmoment, Werkzeug-Spannvorrichtung für exakte Schärff- und Schleifwinkel, Schleifscheibe vom Anwender weg drehend, robustes und leichtes Gehäuse aus Aluminium, gekapselte und wartungsfreie Präzisionskugellager, serienmäßig mit Qualitätsabziehscheibe mit hoher Standzeit und bester Rundlaufgenauigkeit.

Technische Daten:

Aufnahmeleistung 415 Watt, Abgabeleistung 300 Watt, Leerlaufdrehzahl 2750 U/min, Schleifscheibendurchmesser 125 mm, Schleifscheibenstärke 25 mm, Bohrung 20 mm, Gewicht 9,3 kg, Länge 310 mm, Höhe 215 mm

Lieferumfang:

Schleifscheibe, Abziehscheibe, Spann- und Schleifvorrichtung, Funkenschutzblende, Montagewerkzeug.



Bezeichnung	Bestell-Nr.	Preis €
Schleifmaschine DW 754	09180	338,50

Schleifmaschinen

Schleif- und Abziehkombination DW 755

Vibrationsarmer Induktionsmotor mit sehr hohem Drehmoment, Werkzeug-Spannvorrichtung für exakte Schärf- und Schleifwinkel, Schleifband mit absenkbarcm Schleifschuh für konkave und konvexe Werkstücke, robustes und leichtes Gehäuse aus Aluminium, gekapselte und wartungsfreie Präzisionskugellager, Schleifband vom Anwender wegdrehend, leichter Bandwechsel über Exzenter-Spannvorrichtung.



Technische Daten: Aufnahmeleistung 415 Watt, Abgabeleistung 300 Watt, Leerlaufdrehzahl 2750 U/min, Schleifscheiben-Ø 125 mm, Schleifscheibenstärke 20 mm, Bohrung 20 mm, Bandmaße (Breite x Länge) 715 x 45 mm, Gewicht 9,5 kg, Länge 310 mm, Höhe 320 mm.

Lieferumfang: Schleifscheibe, Spann- und Schleifvorrichtung, Nassschleifeinrichtung, Funkenschutzblende, Montagewerkzeug.

Bezeichnung	Bestell-Nr.	Preis €
Schleifmaschine DW 755	09889	442,75
Leder-Abziehband	09890	30,30

Scheibenschleifmaschine HSM 300

Tellerschleifer für Holz, Kunststoff und Metall. Der Tellerdurchmesser hat eine handelsübliche metrische Standardabmessung (300 mm). Einfacher Schleifscheibenwechsel durch Abkippen des Schleiftisches, kein Werkzeug erforderlich. Die zusätzliche Lagerung des Schleiftellers gleicht starken Schleifdruck aus. Stabiles Aluminiumgehäuse. Großer eloxierter Aluminiumtisch, beidseitig hinter die Schleifscheibe reichend. Präzise Tischschwenkeinrichtung, 45° schwenkbar. Eingebauter Absaugkanal und Absaugstutzen, Durchmesser 100/58 mm. Klettverschluss für Schleifscheibenbefestigung. Motor mit Unterspannungslöser und 3 m Kabel mit Stecker. Holzstaubgeprüft.



Technische Daten: Schleifscheiben Durchmesser 300 mm, Tischgröße 520 x 260 mm, Schleifneigung 45°, Wechselstrom 230 V/50 Hz/750 W, Drehzahl 1400 U/min, Farbe grün RAL 6011, Gewicht ca. 25 kg

Lieferumfang: Gehrungsanschlag mit Anschlagsschiene, Haftscheibe für Klettbefestigung, Absaugstutzen Ø 100/58, 1 Schleifscheibe Korn 80 für Holz.

Bezeichnung	Bestell-Nr.	Preis €
Schleifmaschine HSM 300	09193	583,78

Zubehör Schleifmaschine HSM 300

Schutzeinrichtung

Bei Verwendung der Schutzeinrichtung kann die Schleifscheibe so abgedeckt werden, dass nur der benötigte Schleifbereich offen ist. Passend für Maschinen ab Baujahr 2011.



Bezeichnung	Bestell-Nr.	Preis €
Schutzeinrichtung	09203	53,56

Zubehör Schleifmaschine WSM 300

Gehrungsanschlag

Komplett mit Anschlagsschiene.



Bezeichnung	Bestell-Nr.	Preis €
Gehrungsanschlag	09891	58,78

Scheibenschleifmaschine WSM 300

Tellerschleifer für Holz, Kunststoff und Metall. Der Tellerdurchmesser hat eine handelsübliche metrische Standardabmessung (300 mm). Einfacher Schleifscheibenwechsel durch Abkippen des Schleiftisches, kein Werkzeug erforderlich. Stabile Blechkonstruktion. Eloxierter Schleiftisch aus stranggepresstem Alu-Kastenprofil. Das gewährleistet absolute Verzugsfreiheit und hohe Stabilität. Die Eloxalschicht ist extrem abriebfest und gleitfähig. Präzise Tischschwenkeinrichtung, 45° schwenkbar. Eingebauter Absaugkanal und Absaugstutzen, Durchmesser 58 mm. Klettverschluss für Schleifscheibenbefestigung. Motor mit Unterspannungslöser und 3 m Kabel mit Stecker.



Technische Daten: Schleifscheiben Durchmesser 300 mm, Tischgröße 430 x 200 mm, Schleifneigung 45°, Wechselstrom 230 V/50 Hz 750 W, Drehzahl 1400 U/min, Farbe blutorange RAL 2002, Gewicht ca. 20 kg.

Lieferumfang: Haftscheibe für Klettbefestigung, Absaugstutzen, 1 Schleifscheibe Korn 80 für Holz.

Bezeichnung	Bestell-Nr.	Preis €
Schleifmaschine WSM 300	09186	395,49

Zubehör Schleifmaschine HSM 300 / WSM 300

Rundschleifeinrichtung RSE 400

Die Rundschleifeinrichtung gestattet das Rundschleifen von rohen Scheiben, welche eine Bohrung in der Mitte haben. Für Bohrungen mit einem Durchmesser von wahlweise 6/8/10/12/15 mm. Der zu schleifende Außendurchmesser ist einstellbar von 30 – 400 mm.



Bezeichnung	Bestell-Nr.	Preis €
Rundschleifeinrichtung RSE	09202	90,60

Adapter für Absaugstutzen

Durchmesser 36 mm. Zum Anschluss eines Industriestaubsaugers.



Bezeichnung	Bestell-Nr.	Preis €
Adapter Absaugstutzen	09892	18,36

Schleifmaschinen

Schleifscheiben Ø 300 mm
für Holz und Kunststoff mit Klettverschluss.
Satz mit 5 Stück.



Körnung	Bestell-Nr.	Preis €
K 40 Holz	09189	30,71
K 60 Holz	09198	26,80
K 80 Holz	09199	17,96
K 100 Holz	09200	17,96
K 120 Holz	09201	17,96
K 240 Holz	09188	20,33
K 60 Metall	09194	32,20
K 80 Metall	09195	22,06
K 100 Metall	09196	34,56
K 120 Metall	09197	22,06

Scheibenschleifmaschine TS 300

zum Bearbeiten von Flächen, Kanten und Rundungen. Arbeitstisch von -15° bis +45° schwenkbar, mit leistungsstarkem Motor, serienmäßiger Gehrungsanschlag verstellbar von -30° bis +30° gefertigt nach CE-Norm mit Not-Aus-Schalter.



Technische Daten:

Schleifteller Ø Durchmesser 305 mm, Tischgröße 400 x 225 mm, Schleifneigung -15°/-0° bis +45°, Wechselstrom 230 V/50 Hz/550 W, Absaugstutzen Ø 63,5 mm, Abmessungen BTH 420 x 450 x 550 mm, Gewicht ca. 32 kg.

Lieferumfang: Gehrungsanschlag, Schleifscheibe K 80, Klettbelag, Schutzvorrichtung.

Bezeichnung	Bestell-Nr.	Preis €
Schleifmaschine TS 300	09561	444,64

Band- und Tellerschleifmaschine bts 800

Stabiles, verwindungssteifes Gehäuse, schwenkbarer, Auflagetisch. Schleifband vertikal und horizontal verstellbar. Schalter-Stecker-Kombination mit Nullspannungsauslösung, CE-geprüft



Technische Daten: Abmessungen LBH 475 x 365 x 325 mm, Schleifauflage 280 x 100 mm, Quertischgröße 215 x 146 mm, Tischverstellung 90 bis 45 Grad, Schleifbandlänge/-breite 914/100 mm, Bandgeschwindigkeit 7,5 m/sec, Schleiftellergeschwindigkeit 2850/min, Absaugstutzen-Ø 63 mm, Gewicht ca. 21,5 kg. Motorausrüstung 230 – 250 V/50 Hz, Aufnahmeleistung 0,45 KW.

Lieferumfang: Variabler Queranschlag, Schleifband und Schleifpapier Körnung 80, Absaugstutzen und Montagewerkzeug, Schleifteller mit Klettverschluss.

Bezeichnung	Bestell-Nr.	Preis €
Schleifmaschine bts 800	09184	196,16

Schleifscheiben, Ø 305 mm
für Holz und Kunststoff mit Klettverschluss.
Satz mit 5 Stück.



Körnung	Bestell-Nr.	Preis €
K 60	09562	15,59
K 80	09563	14,10
K 100	09564	14,10
K 120	09565	14,10
K 150	09566	14,10

Schleifbandreiniger

Entfernt abgeschliffenes Material zwischen dem Schleifkörper und erhöht dadurch die Standzeit des Schleifbandes.



Bezeichnung	Bestell-Nr.	Preis €
Schleifbandreiniger	09326	17,75

Trennblech

Für die einfache Montage und Demontage von Schleifbelägen mit Klettverschluss an Tellerschleifmaschinen.



Bezeichnung	Bestell-Nr.	Preis €
Trennblech	09568	18,49

Schleifscheiben, Ø 150 mm
für Holz und Kunststoff mit Klettverschluss.
Satz mit 10 Stück.



Körnung	Bestell-Nr.	Preis €
K 80	09244	16,41
K 120	09245	16,41
K 180	09246	16,41

Schleifbänder Leinen

Länge 915 mm, Breite 100 mm.
Satz mit 3 Stück.



Körnung	Bestell-Nr.	Preis €
K 80	09247	19,71
K 120	09248	19,71
K 180	09249	19,71

Schleifmaschinen

**Band-/Tellerschleifmaschine
BTS 200**

Kompakter Schleifer zum Bearbeiten von Flächen, Kanten und Rundungen. Schwenkbares Bandschleifaggregat 0° – 90°, zwei großdimensionierte Arbeitstische von -15° bis +45° schwenkbar, schnelles Wechseln der Schleifbänder über Schnellspannsystem, einfache Bandlaufeinstellung, gummierte Antriebswalze gegen Durchrutschen des Schleifbandes, leistungsstarker Motor, serienmäßiger Gehrungsanschlag zur Verwendung auf beiden Arbeitstischen, verstellbar von -30° bis +30°, gefertigt nach CE-Norm mit Not-Aus-Schalter.



Technische Daten:

Schleifteller Ø 305 mm, Schleifbandabmessungen 152 x 1219 mm, Bandgeschwindigkeit 12 m/sek, Arbeitstisch Grauguss 315 x 155 mm, Arbeitstisch Aluminium 400 x 225 mm, Arbeitstischschwenkung -15°/0/+45°, Absaugstutzen 2 x Ø 63 mm, Motorleistung 230 V/1,1 kW, Abmessungen 830 x 620 x 1340 mm, Gewicht 53 kg.

Lieferumfang:

Gehrungsanschlag, 1 Schleifband, 1 Schleifscheibe.

Bezeichnung	Bestell-Nr.	Preis €
Schleifmaschine BTS 200	09569	556,03

**Tischwalzenschleifmaschine
TWS 230**

Hervorragend geeignet zum Schleifen von Laubsägearbeiten. Ideal zum Abschleifen von Papierresten, Klebstoffen, und perfekt zum Entgraten der Unterseite von filigranen Laubsägearbeiten. Einfache Handhabung, da sich die Tischhöhe mittels einer Verstellschraube leicht justieren lässt und nur das Nötigste abgeschliffen wird. Die verfügbaren Schleifbänder erlauben präzises Schleifen mit verschiedenen Körnungen und können schnell ausgetauscht werden. Hierzu werden ganz einfach die bereits exakt zugeschnittenen Schleifbänder auf die mit einem Klettbelag versehene Schleifwalze gewickelt. Das Werkstück wird auf dem Tisch über die Schleifwalze geführt, mit nur so viel Druck, wie benötigt wird, um das Werkstück zu halten. Es wird nicht weggezogen, wie bei einem Bandschleifer.



Technische Daten:

Schleifwalzen Ø 50 mm, Schleifbreite 230 mm, Drehzahl 1600 U/min, Tischplatte 520 x 320 mm, Motor 230 V/100 Watt, Antrieb 4-Rillen-Poly-V-Riemen, Absaugstutzen Ø 58 mm.

Lieferumfang:

Schleifband K 120, Betriebsanleitung.

Bezeichnung	Bestell-Nr.	Preis €
Walzenschleifmaschine TWS 230	09570	244,23

Schleifscheiben Ø 305 mm
für Holz und Kunststoff mit Klettverschluss.
Satz mit 5 Stück.



Körnung	Bestell-Nr.	Preis €
K 60	09562	15,59
K 80	09563	14,10
K 100	09564	14,10
K 120	09565	14,10
K 150	09566	14,10
Klettauflage für Schleifteller	09567	13,85

Schleifbänder für Holz

Länge 1219 mm, Breite 150 mm,
Satz mit 10 Stück.



Körnung	Bestell-Nr.	Preis €
K 60	09571	77,41
K 80	09572	77,41
K 100	09573	77,41
K 120	09574	77,41
K 150	09575	77,41

Längsanschlag

Längsanschlag
40 mm hoch x 520 mm lang.



Bezeichnung	Bestell-Nr.	Preis €
Längsanschlag	09576	27,50

Schleifhilfe

Schleifhilfe zum Schleifen von dünnen Werkstücken
ca. 160 x 160 x 12 mm.



Bezeichnung	Bestell-Nr.	Preis €
Schleifhilfe	09577	18,36



Schleifmaschinen

Schleifbänder

Für Tischwalzenschleifmaschine.
Satz mit 6 Stück.



Körnung	Bestell-Nr.	Preis €
K 80	09578	18,36
K 120	09579	18,36
K 180	09580	18,36
K 240	09581	18,36

Tischbandschleifmaschine

TBS 500

Die Schleifeinheit ist neigbar von der horizontalen bis zur vertikalen Lage. Eine große Skala gestattet eine exakte Einstellung des Winkels von 0° bis 90°. Möglichkeit zum Durchschleifen von Langmaterial. Die Tischschleifmaschine besitzt ein geschlossenes Gehäuse, damit ist die Antriebs- und Umlenkrolle des Schleifbandes, welches auf einer graphitbeschichteten Schleifauflage läuft, komplett abgedeckt. Konvexe Bandrollen sorgen für einen exakten Lauf des Schleifbandes. Eine aus Grauguss gefertigte Spanngabel garantiert eine exakte Bandlaufjustierung. Der eloxierte Schleiftisch ist in der Höhe und zum Schleifband (geführt in sechs Kugellagern) verstellbar, dadurch kann auch bei geschwenkter Schleifeinheit das Schleifband ausgenutzt werden. Maschine wird mit 3 m Kabel und Stecker anschlussfertig geliefert.



Technische Daten:

Schleifband 1600 x 150 mm, Schleiflänge 530 mm, Schleiftisch 520 x 260 mm, Bandgeschwindigkeit 14,6 m/sec., Rolle Antrieb Ø 100 mm, Rolle Bandseite Ø 80 mm, Absaugstutzen 2 x Ø 100 mm, Netzanschluss 230 V/50 Hz, Abgabeleistung 1,3 kW, Größe LBH: 960 x 450 x 310 mm, Gewicht 53 kg.

Lieferumfang:

Gehrungsanschlag mit Anschlagsschiene, Graphitschleifbelag, Schleifband K 80 für Holz.

Bezeichnung	Bestell-Nr.	Preis €
Schleifmaschine TBS 500	09970	1054,44

Maschinenständer

Arbeitshöhe 850 mm, Gewicht 18 kg.
Größe LBH: 560 x 400 x 605 mm.



Bezeichnung	Bestell-Nr.	Preis €
Maschinenständer	09972	160,73

Innenrundschleifeinrichtung IRS

Zum Schleifen von Radien oder geschweiften Konturen mit engen Innen- oder Außenradien.

Auswechselbare Schleifhülsen mit Ø 30/40/50 mm.

Tischgröße 290 x 390 mm, max. Schleifhöhe 60 mm. Lieferung erfolgt mit Schleiftisch, Schleifdorn, je eine Gummiwalze Ø 30/40/50 mm mit je einer Schleifhülse Korn 80.



Bezeichnung	Bestell-Nr.	Preis €
Innenrundschleifeinrichtung	09971	176,16

Papierschleifbänder

Zum Schleifen von Holz und Kunststoff. Schleifband 150 x 1600 mm.
Satz mit 5 Stück.



Körnung	Bestell-Nr.	Preis €
K 60	09973	42,00
K 80	09974	36,95
K 100	09975	36,95
K 120	09976	36,95

Gewebeschleifbänder

Zum Schleifen von Metall.
Schleifband 150 x 1600 mm.
Satz mit 5 Stück.



Körnung	Bestell-Nr.	Preis €
K 60	09977	54,91
K 80	09978	51,93
K 100	09979	51,93

Schleifhülsen

Zum Schleifen von Holz.
Satz mit 3 Stück.
Verschiedene Durchmesser.

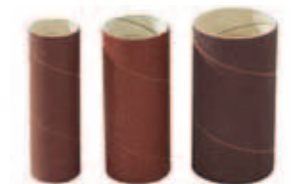

Körnung/Hülse	Bestell-Nr.	Preis €
K 60 Ø 30 mm	09582	12,76
K 80 Ø 30 mm	09583	12,76
K 100 Ø 30 mm	09584	12,76
K 60 Ø 40 mm	09585	13,80
K 80 Ø 40 mm	09586	13,80
K 100 Ø 40 mm	09587	13,80
K 60 Ø 50 mm	09588	13,31
K 80 Ø 50 mm	09589	13,31
K 100 Ø 50 mm	09590	13,31

Schleifmaschinen / Zubehör

Kantenschleifmaschine KSM 150

Kantenschleifmaschine mit breiter Schleiffläche zum Bearbeiten von Holz, Kunststoff und Metall. Hohe Schleifleistung und gleichmäßige Schleiffläche, höhenverstellbarer Schleiftisch zur optimalen Ausnutzung der Schleifbandbreite, große Schleifauflagefläche, stufenlose Schrägstellung der horizontalen Schleiffläche von 0° bis 90°. Schleiftisch mit Absaugstutzen zur Bearbeitung von Rundungen.



Technische Daten:

Netzanschluss 400 V/50 Hz, Abgabeleistung 1,1 kW, Schleifbandbreite 150 mm, Schleifbandlänge 2250 mm, Schleiftischgröße 850 x 150 mm, Bandgeschwindigkeit 16 m/s, Rollen-Ø 109 mm, Absaugstutzen-Ø 100 mm, Größe LBH 1350 x 470 x 1000 mm, Gewicht 75 kg.

Lieferumfang:

1 Schleifband Korn 80, Längsanschlag, verstellbarer Querschlag, Schleiftisch mit Absaugstutzen, Schalter-Stecker-Kombination mit Unterspannungsauslöser, ohne Anschlusskabel.

Bezeichnung	Bestell-Nr.	Preis €
Schleifmaschine KSM 150	09080	1310,63

Anschlusskabel CEE

Länge 5 Meter, mit Phasenwender, 400 Volt.



Bezeichnung	Bestell-Nr.	Preis €
Anschlusskabel CEE 5 Meter	06073	75,60

Tellerschleifeinrichtung

Schleifteller Ø 280 mm, Gewicht 7,2 kg.



Bezeichnung	Bestell-Nr.	Preis €
Tellerschleifeinrichtung	09081	270,94

Gehrungsanschlag

Für Schleifteller



Bezeichnung	Bestell-Nr.	Preis €
Gehrungsanschlag	09082	59,06

Klett-Belag

Zum Aufziehen auf den Schleifteller, Ø 280 mm



Bezeichnung	Bestell-Nr.	Preis €
Klett-Belag	09083	27,19

Wandhalterung

Zur sachgemäßen Aufbewahrung der Schleifbänder



Bezeichnung	Bestell-Nr.	Preis €
Wandhalterung	09591	98,44

Schleifscheiben Ø 280 mm

für Holz und Kunststoff mit Klettverschluss.

Satz mit 5 Stück.



Körnung	Bestell-Nr.	Preis €
K 60	09084	32,14
K 100	09085	32,14

Schleifbänder

Zum Schleifen von Holz und Kunststoff. Schleifband 150 x 2250 mm.

Satz mit 5 Stück.



Körnung	Bestell-Nr.	Preis €
K 60	09086	51,34
K 80	09087	49,35
K 100	09088	56,70

Schleifbänder

Zum Schleifen von Metall.

Schleifband 150 x 2250 mm.

Satz mit 5 Stück.



Körnung	Bestell-Nr.	Preis €
K 60	09089	75,00
K 80	09090	75,00
K 100	09091	75,00

Dekupiersägen

Dekupiersäge Hegner Multicut-1

Aufbau aus Grauguss, Motor für Dauerbetrieb ausgelegt, Tischplatte aus AL-Kokillenguss, feinstgefräst. Verwendung handelsüblicher Laubsägeblätter. Einstellbare Sägeblattspannung, Zentraler Anschluss, Ø 35 mm für obere und untere Staubabsaugung, Hegner Sägeblatt Einspanntechnik.



Technische Daten: Längsdurchgang 365 mm, Durchgangshöhe 50 mm, Sägetisch 435 x 230 mm, 45° schwenkbar, Abmessungen LB 520 x 290 mm, Sägehub 2 Hübe 15/12 mm, Motor 230 V/100 Watt, Gewicht 16 kg, max. Schnittstärke Weichholz 50 mm, Hartholz 40 mm, Kupfer/Messing/Aluminium 6 mm, Kunststoffe 15 mm.

Lieferumfang: 1 Sortiment Qualitätslaubsägeblätter (60 Stück), 1 Kunststoff-Tischeinlegeeteil, 1 Satz Bedienwerkzeug, Bedienungsanleitung.

Bezeichnung	Bestell-Nr.	Preis €
Multicut-1	03403	347,80

Dekupiersäge Hegner Multicut-SE

Aufbau aus Grauguss, Motor für Dauerbetrieb ausgelegt, Tischplatte aus Grauguss, Tischoberfläche feinstgeschliffen, Verwendung handelsüblicher Laubsägeblätter, Einstellbare Sägeblattspannung, zentraler Anschluss Ø 35 mm für obere und untere Staubabsaugung, Hegner Sägeblatt Einspanntechnik, Mit elektronischer Drehzahlregelung, stufenlos von 400 bis 1400 U/min.



Technische Daten: Längsdurchgang 460 mm, Durchgangshöhe 65 mm, Sägetisch 435 x 230 mm, 45°/12° schwenkbar, Abmessungen LB 610 x 280 mm, Sägehub 2 Hübe 12/19 mm, Motor 230 V/100 Watt Drehzahlregelung 400 – 1400 U/min, Gewicht 23 kg, max. Schnittstärke Weichholz 65 mm, Hartholz 50 mm, Aluminium/Kupfer 15 mm, Messing/Silber 10 mm, Eisen 6 – 8 mm, Kunststoffe 40 mm, Schaumstoffe 65 mm.

Lieferumfang: 1 Sortiment Qualitätslaubsägeblätter (76 Stck), 2 Sägeblatt-Klemmen 0,7 mm, 2 Schrauben für Sägeblatt-Klemmen, 1 Sonderklemme für Innenschnitte, 1 Kunststoff-Tischeinlegeeteil, 2 Ersatzrollen für Schnellspannung, 1 Satz Bedienwerkzeug, Bedienungsanleitung.

Bezeichnung	Bestell-Nr.	Preis €
Multicut-SE	03404	814,61

Dekupiersäge Hegner Multicut-2S

Aufbau aus Grauguss, Motor für Dauerbetrieb ausgelegt, Tischplatte aus AL-Kokillenguss, feinstgefräst. Verwendung handelsüblicher Laubsägeblätter. Einstellbare Sägeblattspannung, zentraler Anschluß Ø 35 mm für obere und untere Staubabsaugung, Hegner Sägeblatt Einspanntechnik.

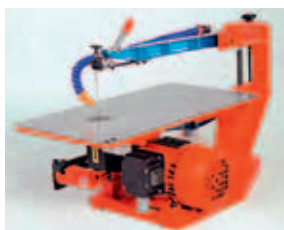

Technische Daten: Längsdurchgang 460 mm, Durchgangshöhe 65 mm, Sägetisch 435 x 230 mm, 45°/12° schwenkbar,

Abmessungen LB 610 x 280 mm, Sägehub 2 Hübe 12/9 mm, Motor 230 V/100 Watt, Gewicht 19 kg, max. Schnittstärke Weichholz 65 mm, Hartholz 50 mm, Aluminium/Kupfer 15 mm, Messing/Silber 10 mm, Eisen 6 – 8 mm, Kunststoffe 40 mm, Schaumstoffe 65 mm.

Lieferumfang: 1 Sortiment Qualitätslaubsägeblätter (76 Stück), 2 Sägeblatt-Klemmen 0,7 mm, 2 Schrauben für Sägeblatt-Klemmen, 1 Sonderklemme für Innenschnitte, 1 Kunststoff-Tischeinlegeeteil, 2 Ersatzrollen für Schnellspannung, 1 Satz Bedienwerkzeug, Bedienungsanleitung.

Bezeichnung	Bestell-Nr.	Preis €
Multicut-2S	03405	590,08

Maschinenständer, dreibeinig

Zum vibrationsfreien Aufstellen der Maschine, Arbeitshöhe 1060 mm. Für Multicut 1/2S/SE



Bezeichnung	Bestell-Nr.	Preis €
Maschinenständer	03407	122,11

Zubehör für Dekupiersägen Hegner

Bezeichnung	Bestell-Nr.	Preis €
Sägeblatt-Klemme, 0,7 mm	03426	6,08
Sägeblatt-Klemme, 1,0 mm	03427	6,08
Werkstückniederhalter für Multicut 1	03410	44,91
Werkstückniederhalter für Multicut 2S/SE	03406	44,91
Fußschalter	03414	59,06
Sonderklemme Innenschnitte	03413	16,88
Vierkantschraube Sägeblattklemme	03418	1,23
Vierkantschlüssel für Sägeblattklemme	03425	6,23
Sortiment Sägeblätter, 60-tlg.	03411	11,66
Sortiment Sägeblätter, 76-tlg.	03408	20,49

Baupläne

1 Satz Baupläne, bestehend aus Bagger, LKW, Traktor, Leiterwagen, Auto, Dampfzugmaschine, Feuerwehrwagen und Oldtimer/Kutsche.



Bezeichnung	Bestell-Nr.	Preis €
Baupläne	03409	19,31

Dekupiersägen / Kreissägen

Stiftsägeblätter

Für verschiedene Materialien, Länge 135 mm. Satz mit 6 Sägeblätter. Rundsägeblatt-Satz mit 12 Stück

Bezeichnung	Bestell-Nr.	Preis €
HO/KU/ME, feine Zahnung	09592	10,95
HO/KU/ME, mittlere Zahnung	09593	10,95
Holz, grobe Zahnung	09594	10,95
Rundsägeblatt Holz	09595	10,95

Dekupiersäge Scheppach Deco 405 Vario

Große, plangeschliffene Tischplatte aus Grauguss mit Handrad justierbar, stabiles Gestell aus Grauguss, Parallelarm aus Aluminium-Druckguss, Dual-Sägeblatthalter – geeignet für Sägeblätter mit und ohne Querstift, Schnellspannhebel für schnellen Sägeblattwechsel, einstellbare Gebläsedüse, Absaugstutzen, Sägeblätter, Sägeblattbox. Variable Geschwindigkeit.



Technische Daten: Längsdurchgang 406 mm, Durchgangshöhe 50 mm, Sägetisch 480 x 310 mm, - 45 bis + 45° schwenkbar, Abmessungen LBH 800 x 295 x 465 mm, Hubgeschwindigkeit 500 bis 1550 1/min, Hubhöhe 17 mm, Sägeblattlänge 135 mm, Absaugstutzen Ø 35 mm, Gewicht 20,5 kg. Motor 230 V/225 W

Lieferumfang: Sortiment Qualitätslaubsägeblätter, Sägeblatt-Box, flexible Arbeitsleuchte, Absaugstutzen, Bedienwerkzeug, Bedienungsanleitung.

Bezeichnung	Bestell-Nr.	Preis €
Deco 405 Vario	09138	362,00

Universal-Sägeblatt-Set

5 mal 12 Stück Sägeblätter für verschiedene Materialien. Sägeblätter ohne Querstift.



Bezeichnung	Bestell-Nr.	Preis €
Universal-Sägeblatt-Set	09535	18,89

Metall-Trockenschneider MTS 356

Für gratarmes Sägen von Profilen und Rohren aus Stahl, Eisen, Kupfer, Messing, Aluminium, Kunststoffe, Verbundstoffe und Edelstahl ohne Kühlmittel, es entstehen keine Funken beim Schneiden. Motor mit Sanftanlauf, dadurch bequemere Handhabung beim Einschalten der Säge. Serienmäßig mit einer Prismenspannbacke zum Aufstellen des Materials, Winkel und Parallelanschlag für Gehrungsschnitte bis 45°, mit Tiefenanschlag für präzise Schnitte, mit herausnehmbarer Spänesammelbox, mit Spindelarretierung für schnelleren Sägeblattwechsel.



Technische Daten:

Motorleistung 230 V/50 Hz/2200 Watt, Drehzahl 1300 U/min, Schnittbereich 90° Rechteck 100 x 180 mm, Schnittbereich 90° Quadrat 120 x 120 mm, Schnittbereich 90° Rundmaterial 132 mm, Schnittbereich 45° Rechteck 120 x 90 mm, Schnittbereich 45° Quadrat 90 x 90 mm, Schnittbereich 45° Rundmaterial 105 mm, Sägeblatt-Ø 355 mm, Gewicht 23,5 kg.

Lieferumfang:

4/6/8 mm Sechskantschlüssel, Schutzbrille, 1 Prismenspannbacke. Ohne Sägeblatt.

Bezeichnung	Bestell-Nr.	Preis €
Metall-Trockenschneider MTS 356	09617	448,88
Unterbau	09618	69,63
Sägeblatt 355 x 2,4 x 25,4 mm für Stahl, 66 Zähne	09619	113,56
Sägeblatt 355 x 2,4 x 25,4 mm für Aluminium, 90 Zähne	09620	124,38
Sägeblatt 355 x 2,4 x 25,4 mm für Stahl, 60 Zähne	09621	117,51

Metallkreissäge G 2

Intelligente, robuste Technik. Stabiles, im Ölbad laufendes Getriebe, sowie eingebaute, besonders zuverlässige elektrische Kühlautomatik (Inhalt Kühlmittelbehälter: 1,5 l). Gerade- und Gehrungsschnitte bis 45° links. Kompakte Bauweise, Ausgestattet mit Tragegriff für komfortablen, sicheren Transport. Spezialmotor mit den typischen Eigenschaften eines Servomotors (kraftvoll, durchzugsfreudig und dabei geräuscharm).



Technische Daten:

Motor 230 V/1,5 kW, Drehzahl stufenlos 24 – 85 U/min. Max. Öffnung des Schraubstockes 75 mm, max. Sägeblatt-Ø 235 x 1,9 x 32 mm, Abmessungen (BTL) 330 x 510 x 430 mm, Gewicht 20 kg. Schnittbereich 90° Rechteck 70 x 50 mm, Schnittbereich 90° Quadrat 60 x 60 mm, Schnittbereich 90° Rundmaterial 70 mm, Schnittbereich 45° Rechteck 60 x 55 mm, Schnittbereich 45° Quadrat 55 x 55 mm, Schnittbereich 45° Rundmaterial 65 mm, Lieferung ohne Sägeblatt.

Bezeichnung	Bestell-Nr.	Preis €
Metallkreissäge G 2	09622	556,25
Maschinenuntergestell	09623	98,00
Maschinengstell klappbar	09625	83,00
Sägeblatt 246 Z/ZT 3 für Profile bis 2,5 mm Wandung	09626	39,38
Sägeblatt 184 Z / ZT 4 für Profile von 2-4 mm Wandung	09627	39,38
Sägeblatt 122 Z / ZT 6 für Vollmaterial	09628	39,38
Kühlmittelkonzentrat 5 Liter	09629	39,41

Gehrungssägen



Kapp- und Gehrungssäge KGS 216 Plus

Die Kapp- und Gehrungssäge verfügt über einen leistungsstarken Universalmotor. Das ergonomisch perfekte Design wurde mit einem hohen Bedienkomfort vereint. Die Säge ist auch geeignet zum Sägen von NE-Metallen.

Optimale Spanabsaugung durch zweiten Absaugpunkt direkt an der Schnittstelle.

Mit Zugfunktion für breite Werkstücke, leistungsstarker Universalmotor, Vario-Constamatic (VC)-Vollwellenelektronik zur stufenlosen Veränderung der Drehzahl. Bei Belastung bleibt die Drehzahl nahezu konstant.

Mit "Quick"-Sägeblatt-Schnellwechsel ohne Schlüssel, problemloser Zuschnitt aller Winkel-, Schräg- und Schiffer-schnitte, alle Bedienelemente aus Arbeitsposition bedienbar. Motor-Softstart-Technologie für lange Lebensdauer, integrierte Schnitttiefenregulierung, Transportsicherung, seitliche Tragegriffe, Sägekopf beidseitig neigbar

Technische Daten: Maße LBH 930 x 600 x 600 mm, Auflagefläche 830/435 x 365 mm, max. Schnittbreite 90°/45° 305 mm/214 mm, max. Schnitttiefe 90°/45° 70 mm/41 mm, max. Querschnitt des Werkstücks bei geradem Schnitt 90°/90° 305 x 70 mm, Doppelgehrung 45°/45° 214 x 41 mm, Leerlaufdrehzahl 3.800-4.800 1/min, Drehzahl bei Nennlast 4.800 1/min, Schnittgeschwindigkeit 54 m/s, Sägeblatt-Ø 216 x 30 mm, Drehteller-einstellung links/rechts 47°/55°, Sägeblattneigung links/rechts 46°/46°, Nennaufnahmeleistung 1,6 kW, Gewicht 21 kg.

Lieferumfang: Hartmetall-Sägeblatt mit Wechselzahn (48 Zähne), 2 integrierte Tischverbreiterungen, hohe, seitlich verschiebbare Anschlagprofile, Werkstückspannvorrichtung, Späneabsauganschlüsse, Übergangsstück, Laser.

Bezeichnung	Bestell-Nr.	Preis €
Kapp- und Gehrungssäge	09266	389,66
Maschinenständer	09630	133,60



Kreissägen METABO

Präzisionskreissäge Metabo PK 200

Ausbaufähig für großes Einsatzspektrum. Stufenlos höhenverstellbares Sägeblatt, Sägeblatt neigbar von -1,5° bis 46,5°; für Hinterschnitte geeignet. Abschließbarer Schalter schützt vor unbefugter Benutzung, großflächige, eloxierte Tische aus Alu-Strangpressprofilen. Holzstaub geprüft nach TRGS 553 durch FPH

Technische Daten: Motoraufnahmeleistung 1,7 kW-S6 40 %, Motorabgabeleistung 1,0 kW-S6 40 %, Netzspannung 230 V, Drehzahl 4000 min⁻¹, Schnittgeschwindigkeit 44 m/s, Sägeblatt-Ø 210 x 30 mm, Schnitthöhe 90°/45°- 65/45 mm, Schwenkreich -1,5/0-40/46,5°, max. Schnittbreite mit Parallelanschlag 180 mm, Abmessungen LBH 540 x 430 x 330 mm, Gewicht 21 kg

Lieferumfang: HW-Sägeblatt 30 Zähne, Parallel- und Winkelanschlag, Spaltkeil, Spanhaube, Rüstwerkzeug, Späneabsaugstutzen, Späneabsauganschlüsse, Schiebstock.



Bezeichnung	Bestell-Nr.	Preis €
Metabo PK 200	09600	731,45
Maschinenständer	09601	114,34
Basisträgersystem	09603	84,01
Schiebeschlitzen	09604	213,15
Tischverbreiterung	09605	137,36
Späneabsaugeinrichtung	09602	57,23
Verlängerungskabel 230 V, 5 Meter	06078	10,71
HM Kreissägeblatt WZ 210 x 2,4 x 30 mm, 30 Zähne	09631	61,71
HM Kreissägeblatt WZ 210 x 2,4 x 30 mm, 42 Zähne	09632	69,61
HM Kreissägeblatt WZ 210 x 2,8 x 30 mm, 64 Zähne	09633	74,56



Kreissägen METABO



Präzisionskreissäge Metabo PK 255

Ausbaufähig für großes Einsatzspektrum. Leistungsstarker Universalmotor, kurze Tischverlängerung und Untergestell im Lieferumfang enthalten. Stufenlos höhenverstellbares Sägeblatt. Sägeblatt neigbar. Abschließbarer Schalter schützt vor unbefugter Benutzung, großflächige, eloxierte Tische aus Alu-Strangpressprofilen.

Holzstaub geprüft nach TRGS 553 durch FPH.

Technische Daten:

Abmessungen LBH 1380 x 780 x 1000 mm, Tischgröße 790 x 660 mm, Schnitthöhe 0 – 80 mm, max. Schnitthöhe 90/45° 80/53 mm, Drehzahl bei Nennlast 3800 1/min, Schnittgeschwindigkeit 50 m/s, max. Schnittbreite mit Parallelanschlag 300 mm, Sägeblatt Ø 250 x 30 mm, Sägeblatt Schwenkbereich 0 – 45°, Absauganschluss 100 mm, Gewicht 71 kg.

Aufnahmeleistung 230 V/2,5 kW – 400 V/3,4 kW

Abgabeleistung 230 V/1,9 kW – 400 V/2,5 kW

Lieferumfang:

HW-Sägeblatt 34 Zähne, Untergestell, Parallel- und Winkelan-schlag, Tischverlängerung, Spaltkeil, Spanhaube, Rüstwerk-zeug, Späneabsaugstutzen, Späneabsauganschlüsse, Schie-bestock.

Bezeichnung	Bestell-Nr.	Preis €
Metabo PK 255 230 V	09634	1073,25
Metabo PK 255 400 V	09635	1073,25
Fahrgestell	09636	47,48
Basisträgersystem	09637	84,01
Schiebeschlitzen	09638	249,93
Tischverbreiterung	09639	147,11
Späneabsaugeinrichtung	09607	78,14
Verlängerungskabel 230 V, 5 Meter	06078	10,71
Verlängerungskabel 400 V, 5 Meter mit Phasenwender	06073	75,60
HM Kreissägeblatt WZ 250 x 3,2 x 30 mm, 40 Zähne	09057	47,73
HM Kreissägeblatt WZ 250 x 3,2 x 30 mm, 60 Zähne	09058	55,66
HM Kreissägeblatt WZ 250 x 3,2 x 30 mm, 80 Zähne	09059	67,32

Kreissägen METABO



Präzisionskreissäge Metabo PK 255, komplett mit Basisträgersystem.

Lieferumfang: HW-Sägeblatt 34 Zähne, Untergestell, Basisträgersystem, Schiebeschlitzen mit Stützfuß, Parallel- und Winkelanschlag, Tischverlängerung, Spaltkeil, Spanhaube, Rüstwerkzeug, Späneabsaugstutzen, Späneabsauganschlüsse, Schiebstock.

Bezeichnung	Bestell-Nr.	Preis €
Metabo PK 255 230 V mit Basisträgersystem	09640	1536,88
Metabo PK 255 400 V mit Basisträgersystem	09641	1229,50

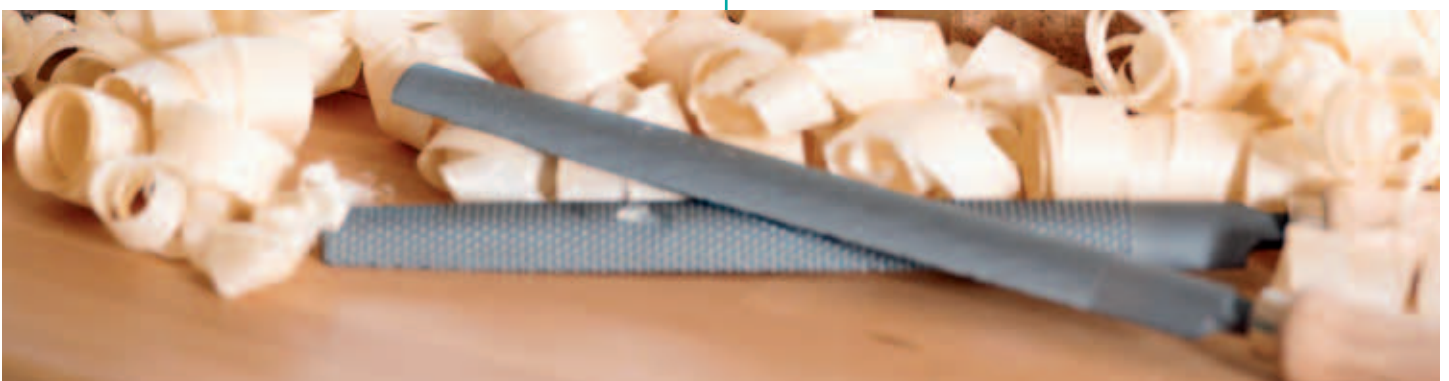

Kreissägen JET



Tischkreissäge Jet JTS-600X

Graugusstisch 800 x 350 mm garantiert präzise Schnitte, einfache Bedienung über große Handräder, stabiler Längsanschlag mit integrierter Feineinstellung auf Rundstange geführt. Format-Schiebetisch aus Aluminiumprofil, eloxiert, Auslegertisch 460 x 600 mm mit ausziehbarem Ablänganschlag 2200 mm, auf Teleskoparm gestützt.

Technische Daten: Tischverbreiterung rechts 800 x 270 mm, Tischverlängerung 350 x 415 mm, Format-Schiebetisch 1000 x 255 mm, Auslegertisch 460 x 600 mm mit Telearm, Ausziehbarer Ablänganschlag 2200 mm, Verbindungsschlauch mit Y-Stück, HM-Sägeblatt Ø 250/30 mm, Z 40, max. Sägeblatt-Ø 250 mm, max. Schnitthöhe 90°/ 80 mm, Drehzahl Sägeblatt 4000 U/min, Schwenkbereich Sägeblatt 0-45°, max. Schnittlänge/-breite 610/610 mm, Durchmesser Absaugstutzen 100 mm, Gewicht 145 kg, Aufnahmeleistung 230 V/2,1 kW, Aufnahmeleistung 400 V/2,5 kW

Lieferumfang: Tischverbreiterung, Tischverlängerung, Format-Schiebetisch, Auslegertisch mit Telearm, ausziehbarer Ablänganschlag, Verbindungsschlauch mit Y-Stück, HM-Sägeblatt Ø 250/30 mm, Z40.

Bezeichnung	Bestell-Nr.	Preis €
Kreissäge JTS600X-M 230 V	09006	1112,63
Kreissäge JTS600X-T 400 V	09003	1112,63
Fahreinrichtung bis 250 kg	09004	106,64
Präzisionsgehrungsanschlag	09005	46,88
Verlängerungskabel 230 V, 5 Meter	06078	10,71
Verlängerungskabel 400 V, 5 Meter mit Phasenwender	06073	75,60
HM Kreissägeblatt WZ 250 x 3,2 x 30 mm, 40 Zähne	09057	47,73
HM Kreissägeblatt WZ 250 x 3,2 x 30 mm, 60 Zähne	09058	55,66
HM Kreissägeblatt WZ 250 x 3,2 x 30 mm, 80 Zähne	09059	67,32

Kreissägen JET



Formatkreissäge Jet JTS-700-L

Maximale Schnittleistung auf wenig Raum. Hoch belastbarer Formatschiebetisch aus eloxiertem Aluminium-Stranggussprofil, Präzisions-Gehrungsanschlag 15°/90°/135° schwenkbar, Endanschläge zum Justieren, Grauguss-Maschinentisch, Tischverlängerung/-Verbreiterung Standard. Schweres Grauguss-Sägeaggregat, einfache Bedienung über große Handräder, ein robuster Maschinenkörper garantiert Standsicherheit und vibrationsfreies Arbeiten.

Technische Daten: Maschinentisch 685 x 380 (1010) mm, Schiebeschlitten 1000 x 315 (415) mm, Schiebetisch Hub 1120 mm, max. Schnittlänge 1000 mm, max. Sägeblatt-Ø 250 mm, max. Schnitthöhe 90/45° – 82/87 mm, Drehzahl Sägeblatt 4000 U/min, Schwenkbereich Sägeblatt 45°, max. Schnittbreite 810 mm, Durchmesser Absaugstutzen 100 mm, Gewicht 240 kg, Aufnahmeleistung 230 V 3,5 kW, Aufnahmeleistung 400 V 5,8 kW

Lieferumfang: HM-Sägeblatt (Ø 250/30 mm, Z40), Tischverlängerung, Tischverbreiterung, Schiebetisch-Verbreiterung, Ablänganschlag, Werkstückniederhalter, Verbindungsschlauch mit Y-Stück .

Bezeichnung	Bestell-Nr.	Preis €
Kreissäge JTS700L-T 400 V	09000	2410,69
Fahreinrichtung bis 250 kg	09004	106,64
Auslegertisch	09002	509,25
Verlängerungskabel 230 V, 5 Meter	06078	10,71
Verlängerungskabel 400 V, 5 Meter mit Phasenwender	06073	75,60
HM Kreissägeblatt WZ 250 x 3,2 x 30 mm, 40 Zähne	09057	47,73
HM Kreissägeblatt WZ 250 x 3,2 x 30 mm, 60 Zähne	09058	55,66
HM Kreissägeblatt WZ 250 x 3,2 x 30 mm, 80 Zähne	09059	67,32

Kreissägen SCHEPPACH



Präzisions-Tischkreissäge Precisa 2.0

Eine kompakte Tischkreissäge mit flexiblen Einsatzmöglichkeiten. Mit leistungsstarkem Induktionsmotor, geräuscharm, langlebig und wartungsfrei. Präzisions-Längsanschlag mit Lupe und Feineinstellung im 1/10-mm-Bereich einstellbar. Eloxierte Aluminiumguss-Tischplatte, Kraftvoller Poly-V-Riemenantrieb.

Technische Daten: Drehzahl Sägeblatt 4800 1/min, Schnittgeschwindigkeit 50 m/sec., Tischgröße 535 x 400 mm, Tischhöhe 355 mm, mit Untergestell 850 mm, Sägeblatt Höhenverstellung 0 – 62 mm, Sägeblatt Schwenkbereich 0° – 45°, Absaugstutzen Ø 50 mm und Ø 100 mm, Gewicht 45 kg, Schnitthöhe 90°/45° max. 62/40 mm, Schnittbereich mit Längsanschlag 170 mm, Schnitttiefe vor Sägeblatt mit Querschneidlehre 200 mm, Schnitttiefe vor Sägeblatt mit Schiebeschlitten 600 mm, Schnittbreite mit Längsanschlag und Tischverbreiterung 460 mm. Holzstaubgeprüft. Aufnahmeleistung 230 V/1,8 kW, Aufnahmeleistung 400 V/1,8 kW

Lieferumfang: Querschneidlehre, Längsanschlag mit Lupe, Feineinstellung und Winkelschiene 450 mm lang. Schiebstock, Schiebegriff, Montagewerkzeug, Absaugschlauch 35 mm

Bezeichnung	Bestell-Nr.	Preis €
Kreissäge, 230 V	09140	702,19
Kreissäge, 400 V	09141	702,19
Schiebeschlitten	09142	214,69
Untergestell mit Fahrvorrichtung	09145	84,29
Tischverbreiterung	09146	84,29
Tischverlängerung	09144	74,06
Verlängerungskabel 230 V, 5 Meter	06078	10,71
Verlängerungskabel 400 V, 5 Meter mit Phasenwender	06073	75,60
HM Kreissägeblatt WZ 200 x 2,8 mm, 24 Zähne	09329	56,41
HM Kreissägeblatt WZ 200 x 2,8 mm, 48 Zähne	09330	64,17

Kreissägen SCHEPPACH



Präzisions-Tischkreissäge Precisa 4.0

Effizientes Sägen verlangt Präzision und Stabilität. Beides ist in der neuen Tischkreissäge Precisa 4.0, die jetzt mit einem Graugusstisch ausgerüstet ist, eingebaut. Tischschlitze an der linken und rechten Seite des Sägeblattes nehmen die Querschneidlehre auf. Ein Absaugstutzen an der Oberseite des Sägeblattschutzes und der Absaugschlauch gehören zur Grundausrüstung. Zwei verschiedene Schiebeschlitten ermöglichen Schnittleistungen von 800 bzw. 1400 mm vor dem Sägeblatt. Durch die Tischverbreiterung oder Tischverlängerung kann die Schnittleistung erhöht werden. Bei Anbau der abklappbaren Tischverbreiterung wird eine Schnittleistung rechts vom Sägeblatt bis zu 1100 mm erreicht.

Technische Daten: Drehzahl Sägeblatt 3800 1/min, Schnittgeschwindigkeit 54 m/sec., Tischgröße 800 x 680 mm, Tischhöhe 850 mm, Sägeblatt Höhenverstellung 0 – 87 mm, Sägeblatt Schwenkbereich 0° – 45°, Absaugstutzen Ø 50 und Ø 100 mm, Gewicht 120 kg, Tischverlängerung 420 x 670 mm, Sägeblatt Ø 270 mm, Längsanschlag 800 mm, Querschneidlehre 2 x 60°, LBH 1100 x 680 x 1110 mm, Schnitttiefe 90°/45° max. 87/64 mm, Schnittbereich mit Längsanschlag 405 mm, Schnitttiefe vor Sägeblatt mit Querschneidlehre 260 mm, Schnitttiefe vor Sägeblatt mit Schiebeschlitten 800/1400 mm, Schnittbreite mit Längsanschlag und Tischverbreiterung 1100 mm, Aufnahmeleistung 230 V/2,6 kW, Aufnahmeleistung 400 V/3,8 kW.

Lieferumfang: Querschneidlehre, Tischverlängerung, Längsanschlag mit Lupe und Wendeanchlagschiene 800 mm lang. Schiebstock, Schiebegriff, Montagewerkzeug, Absaugschlauch 50 mm, Phasenwender.

Bezeichnung	Bestell-Nr.	Preis €
Kreissäge, 230 V	09108	1384,48
Kreissäge, 400 V	09110	1400,96
Schiebeschlitten, 800 mm	09111	642,35
Schiebeschlitten, 1400 mm	09117	741,60
Anschlagschiene, 1350 mm	09504	139,36
Tischverbreiterung	09113	353,74
Tischverlängerung	09112	282,48
Fahrvorrichtung komplett	09107	158,44
Sägeblattschutz	09118	625,86
Verlängerungskabel 230 V, 5 Meter	06078	10,71
Verlängerungskabel 400 V, 5 Meter mit Phasenwender	06073	75,60
HM Kreissägeblatt WZ 250 x 3,2 x 30 mm, 40 Zähne	09057	47,73
HM Kreissägeblatt WZ 250 x 3,2 x 30 mm, 60 Zähne	09058	55,66
HM Kreissägeblatt WZ 250 x 3,2 x 30 mm, 80 Zähne	09059	67,32

Kreissägen SCHEPPACH

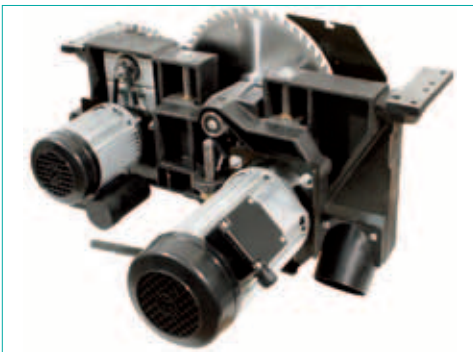
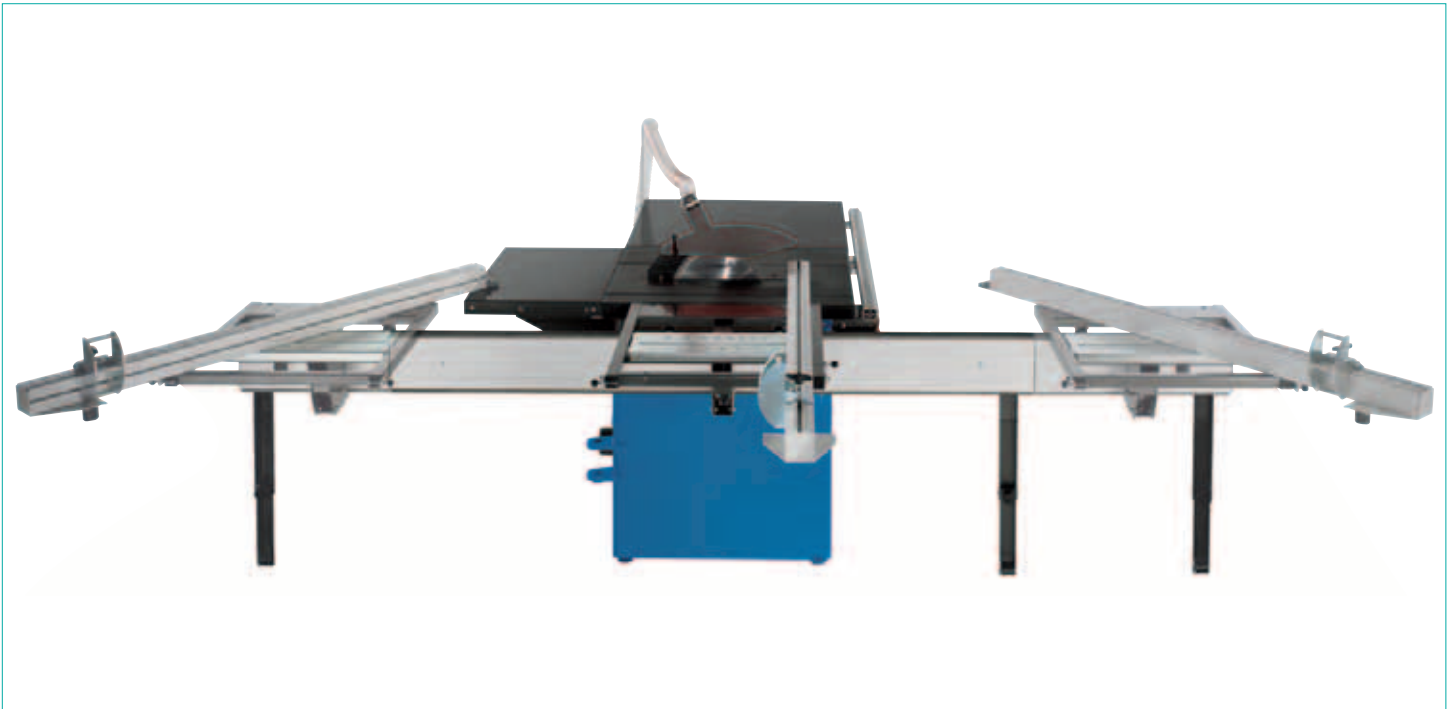

Präzisions-Tischkreissäge Precisa 6.0

Die Tischkreissäge für Präzision und Vielseitigkeit. Dank des geschweißten, stabilen und verwindungssteifen Gestells steht sie sicher. Die Kreissäge beeindruckt mit ihrer unübertroffenen Schnitthöhe von 110 mm, ihrer einzigartigen Schnittgeschwindigkeit (66 m/sec) und den riesigen Schnittdaten: 1100 mm bei angebauter Tischverbreiterung rechts vom Sägeblatt, 800 oder sogar 1400 mm vor dem Sägeblatt mit dem optionalen Schiebeschlitten. Bedienerfreundlich erweisen sich die beiden feststehenden Handräder aus Grauguss für die Höhen- und Winkelverstellung. Und damit es im Fußbereich nicht zu eng wird, wurde das Maschinengestell ergonomisch angepasst. Mit der Fahrvorrichtung kann die Maschine von einer Person an jede gewünschte Stelle in der Werkstatt gestellt werden. Holzstaubgeprüft.

Technische Daten: Drehzahl Sägeblatt 4000 1/min, Schnittgeschwindigkeit 66 m/sec., Tischgröße 805 x 680 mm, Tischhöhe 850 mm, Sägeblatt Höhenverstellung 0 – 110 mm, Sägeblatt Schwenkbereich 0° – 45°, Absaugstutzen Ø 50 und Ø 100 mm, Gewicht 215 kg, Tischverlängerung 440 x 670 mm, Sägeblatt Ø 315 mm, Längsanschlag 800 mm, Querschneidlehre 2 x 60°, LBH 1350 x 760 x 1110 mm, Schnitthöhe 90°/45° max. 110/77 mm, Schnittbereich mit Längsanschlag 390 mm, Schnitttiefe vor Sägeblatt mit Querschneidlehre 260 mm, Schnitttiefe vor Sägeblatt mit Schiebeschlitten 800/1400 mm, Schnittbreite mit Längsanschlag und Tischverbreiterung 1100 mm. Aufnahmeleistung 230 V/3,0 kW, Aufnahmeleistung 400 V/4,0 kW.

Lieferumfang: Querschneidlehre, Tischverlängerung, Längsanschlag mit Lupe, Feineinstellung und Wendanschlagschiene 800 mm lang. Schiebestock, Schiebegriff, Montagewerkzeug, Absaugschlauch 50 mm, Phasenwender.

Bezeichnung	Bestell-Nr.	Preis €
Kreissäge, 230 V	09501	2126,33
Kreissäge, 400 V	09500	2244,49
Schiebeschlitten 800 mm	09148	650,60
Schiebeschlitten 1400 mm	09149	741,30
Anschlagschiene 1350 mm	09504	139,36
Tischverbreiterung	09113	353,74
Tischverlängerung	09112	282,48
Fahrvorrichtung komplett	09107	158,44
Sägeblattschutz	09118	625,86
Verlängerungskabel 230 V, 5 Meter	06078	10,71
Verlängerungskabel 400 V, 5 Meter mit Phasenwender	06073	75,60
HM Kreissägeblatt WZ 300 x 3,2 mm, 60 Zähne	09967	63,41
HM Kreissägeblatt WZ 300 x 3,2 mm, 96 Zähne	09968	91,54

Kreissägen SCHEPPACH



Formatkreissäge Forsa 4

Grauguss-Tischplatte, plangenau bearbeitet, verwindungssteif und strapazierfähig. Formatschiebetisch aus Aluminium, plangenau bearbeitet und eloxiert, gehärtete Führungsleisten und Führungskugeln. Schnelle und exakte Höhenverstellung von 0 – 107 mm, Winkelverstellung des Sägeblattes von 90° – 45°, von oben einsetzbares Längsanschlagsystem, stabil und zehntel-millimetergenau justierbar, mittels Feineinstellung – über Lupe ablesbar, Teleskop-Abläng-Anschlag mit verstellbarem Werkstückanschlag bis 2500 mm Werkstücklänge. Poly-V-Riemenantrieb für maximale Kraftübertragung und vibrationsarmen Lauf. Holzstaubgeprüft.

Technische Daten: Drehzahl Sägeblatt 4000 1/min, Schnittgeschwindigkeit 66 m/sec., Tischgröße 445 x 815 mm, Tischhöhe 850 mm, Tischverlängerung 400 x 670 mm, Sägeblatt-Höhenverstellung 0 – 107 mm, Sägeblatt Schwenkbereich 0° – 45°, Absaugstutzen Ø 100 mm, Gewicht 247 kg, Sägeblatt Ø 315 mm, Längsanschlag 800 mm, Querschneidlehre 2 x 60°, LBH 1770 x 1050 x 1110 mm, Schnitthöhe 90°/45° max. 107/75 mm, Schnittbereich mit Längsanschlag 440 mm, mit Tischverbreiterung 1180 mm, Besäumlänge 1600 m, Aufnahmeleistung 400 V/4,8 kW.

Lieferumfang: Längsanschlag mit Wendeanchlagschiene, Lupe und Feineinstellung, Querschneidlehre, Tischverlängerung, Sägeblattschutz mit Absaugschlauch, Absaugstutzen, Phasenwender, Schiebestock, Schiebegriff, Montagegriff, Montagewerkzeug.

Bezeichnung	Bestell-Nr.	Preis €
Formatkreissäge Forsa 4	09960	2637,84
Quertisch mit Teleskoparm	10313	747,64
Sägeblattschutz Professionell	10314	597,95
Tischverbreiterung	10315	337,96
Werkstückspanner komplett	09965	88,98
Verlängerungskabel 400 V, 5 Meter mit Phasenwender	06073	75,60
HM Kreissägeblatt WZ 300 x 3,2 mm, 60 Zähne	09967	63,41
HM Kreissägeblatt WZ 300 x 3,2 mm, 96 Zähne	09968	92,54

Kreissägen SCHEPPACH



Formatkreissäge Forsa 6

Grauguss-Tischplatte, plangenau bearbeitet, verwindungssteif und strapazierfähig. Formatschiebetisch aus Aluminium, plangenau bearbeitet und eloxiert, gehärtete Führungsleisten und Führungskugeln. Schnelle und exakte Höhenverstellung von 0 – 107 mm, Winkelverstellung des Sägeblattes von 90° – + 45°, von oben einsetzbares Längsanschlagsystem, stabil und zehntelmillimetergenau justierbar, mittels Feineinstellung – über Lupe ablesbar, Teleskop-Abläng-Anschlag mit verstellbarem Werkstückanschlag bis 2500 mm Werkstücklänge. Poly-V-Riemenantrieb für maximale Kraftübertragung und vibrationsarmen Lauf. Holzstaubgeprüft.

Technische Daten: Drehzahl Sägeblatt 4000 1/min, Schnittgeschwindigkeit 66 m/sec., Tischgröße 446 x 815 mm, Tischhöhe 850 mm, Tischverlängerung 400 x 850 mm, Sägeblatt Höhenverstellung 0 – 107 mm, Sägeblatt Schwenkbereich 0° – 45°, Absaugstutzen Ø 100 mm, Gewicht 350 kg, Sägeblatt Ø 315 mm, Längsanschlag 800 mm, Querschneidlehre 2 x 60°, LBH 2300 x 930 x 1110 mm, Schnitthöhe 90°/45° max. 107/75 mm, Schnittbereich mit Längsanschlag 410 mm, mit Tischverbreiterung 1150 mm, Besäumlänge 2150 mm. Aufnahmeleistung 400 V/4,0 kW

Lieferumfang: Längsanschlag mit Wendeanchlagschiene,

Lupe und Feineinstellung, Querschneidlehre, Tischverlängerung, Sägeblattschutz mit Absaugschlauch, Absaugstutzen, Phasenwender, Schiebstock, Schiebegriff, Montagegriff, Montagewerkzeug.

Bezeichnung	Bestell-Nr.	Preis €
Formatkreissäge Forsa 6	09961	4534,38
Quertisch mit Teleskoparm	09962	779,15
Sägeblattschutz Professionell	09963	660,98
Tischverbreiterung starr	09964	432,51
Werkstückspanner komplett	09965	88,98
Digitalanzeige Längsanschlag	09966	432,51
Verlängerungskabel 400 V, 5 Meter mit Phasenwender	06073	75,60
HM Kreissägeblatt WZ 300 x 3,2 mm, 60 Zähne	09967	63,41
HM Kreissägeblatt WZ 300 x 3,2 mm, 96 Zähne	09968	91,54

Kreissägen **HOLZKRAFT**

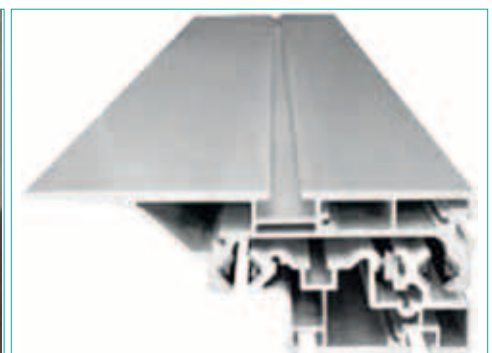
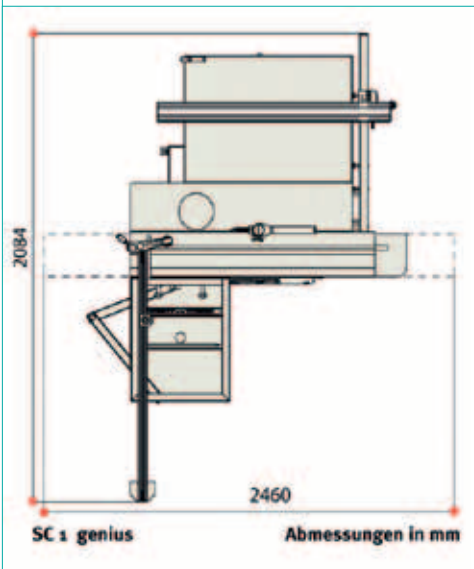

Formatkreissäge SC Genius

Arbeitstisch aus stark verripptem Grauguss. Untergestell aus geschweißtem Stahl garantieren Verwindungssteifigkeit und vibrationsfreies Arbeiten. Format-Schiebeschlitzen aus eloxiertem Aluminium für höchste Schnittpräzision. Schnittebene direkt am Sägeblatt. Schwenkbare Sägeblatt von 90° – 45°. Tischausleger mit Aluminiumablänganschlag und verstellbarem Anschlagbacken für Platten und große Werkstücke.

Technische Daten: Tischabmessungen 1040 x 224 mm, Besäumlänge 1200 mm, Schnitthöhe 90°/45° max. 67/43 mm, Schnittbreite mit Parallelanschlag 700 mm, Neigung des Sägeblattes 90°– 45°, Sägeblatt Ø 250 mm, Drehzahl Sägeblatt 4000 U/min, Motorleistung 400 V/50 Hz/1,5 kw, Absaugstutzen Ø 120 mm, Absaugstutzen Sägeblattschutz Ø 60 mm, Abmessungen LBH 2614 x 2084 x 990 mm, Gewicht 170 kg.

Lieferumfang: Tischverbreiterung, Alu-Formatschiebeschlitzen, Aluminium-Ablänganschlag mit verstellbaren Anschlagbacken.

Bezeichnung	Bestell-Nr.	Preis €
Formatkreissäge SC Genius	09643	2594,01
Universal-Pendelschutzhaube zum nachrüsten	09644	291,18
Verlängerungskabel 400 V, 5 Meter mit Phasenwender	06296	91,87
HM Kreissägeblatt WZ 250 x 3,2 x 30 mm, 40 Zähne	09057	47,73
HM Kreissägeblatt WZ 250 x 3,2 x 30 mm, 60 Zähne	09058	55,66
HM Kreissägeblatt WZ 250 x 3,2 x 30 mm, 80 Zähne	09059	67,32

Kreissägen HOLZKRAFT



Formatkreissäge SC 2-Classic

Schnittebene direkt am Rolltisch. Präzisionsgeführter Format-Schiebeschlitten aus Aluminium, serienmäßig eloxiert. Großflächiger Tischausleger auf Teleskoparm geführt und längsverschiebbar. Ausziehbarer Aluminium-Teleskopanschlag. Parallelanschlag mit Schnellspannung und Feineinstellung. Die serienmäßige Tischverbreiterung und Tischverlängerung ermöglichen leichtes Arbeiten mit größeren Werkstücken. Das großdimensionierte Doppelwiegen-Sägeaggregat aus Grauguss ist Garant für Stabilität, Präzision, Laufruhe und lange Lebensdauer. Großflächiger Arbeitstisch aus Grauguss, nachgeglüht und gehärtet, dadurch äußerst robust und unempfindlich. Schwere Stahl-Graugusskonstruktion, ruhiger Lauf und präzise Schnitte.

Technische Daten: Tischabmessungen 792 x 450 mm, Tischhöhe 900 mm, Schiebetischlänge 1600 mm, Besäumlänge 1515 mm, Schnitthöhe 90°/45° max. 80/64 mm, Schnitthöhe 90°/45° mit Vorritzeinrichtung max. 80/64 mm, Ablängbreite links vom Sägeblatt max. 2150 mm, Schnittbreite mit Parallelanschlag 900 mm, Neigung Sägeblatt 90°– 45°, Sägeblatt Ø 250 mm, Vorritzsägeblatt Ø (Option) 80 mm, Drehzahl Sägeblatt 4000 U/min, Drehzahl Vorritzsägeblatt 7600 U/min, Motorleistung 400V/50 HZ/3,0 kw, Absaugstutzen Ø 120 mm, Absaugstutzen Sägeblattschutz Ø 60 mm, Abmessungen LBH 2400 x 3400 x 900 mm, Gewicht 270 kg.

Lieferumfang: Tischverlängerung, Tischverbreiterung, Aluminium-Formatschiebeschlitten, Parallelanschlag mit Feineinstellung.

Bezeichnung	Bestell-Nr.	Preis €
Formatkreissäge SC 2 Classic	09645	3898,98
Universal-Pendelschutzhaube zum Nachrüsten	09644	291,18
Vorritzeinrichtung mit Sägeblatt Ø 80 mm	09646	225,86
Gehrungsanschlag mit Klappanschlägen, Skala und Teleskopanschlag	09647	364,21
Verlängerungskabel 400 V, 5 Meter mit Phasenwender	06296	91,87
HM Kreissägeblatt WZ 250 x 3,2 x 30 mm, 40 Zähne	09057	47,73
HM Kreissägeblatt WZ 250 x 3,2 x 30 mm, 60 Zähne	09058	55,66
HM Kreissägeblatt WZ 250 x 3,2 x 30 mm, 80 Zähne	09059	67,32
Vorritzsägeblatt Ø 80 mm	09648	59,23

Kreissägen **HOLZKRAFT**

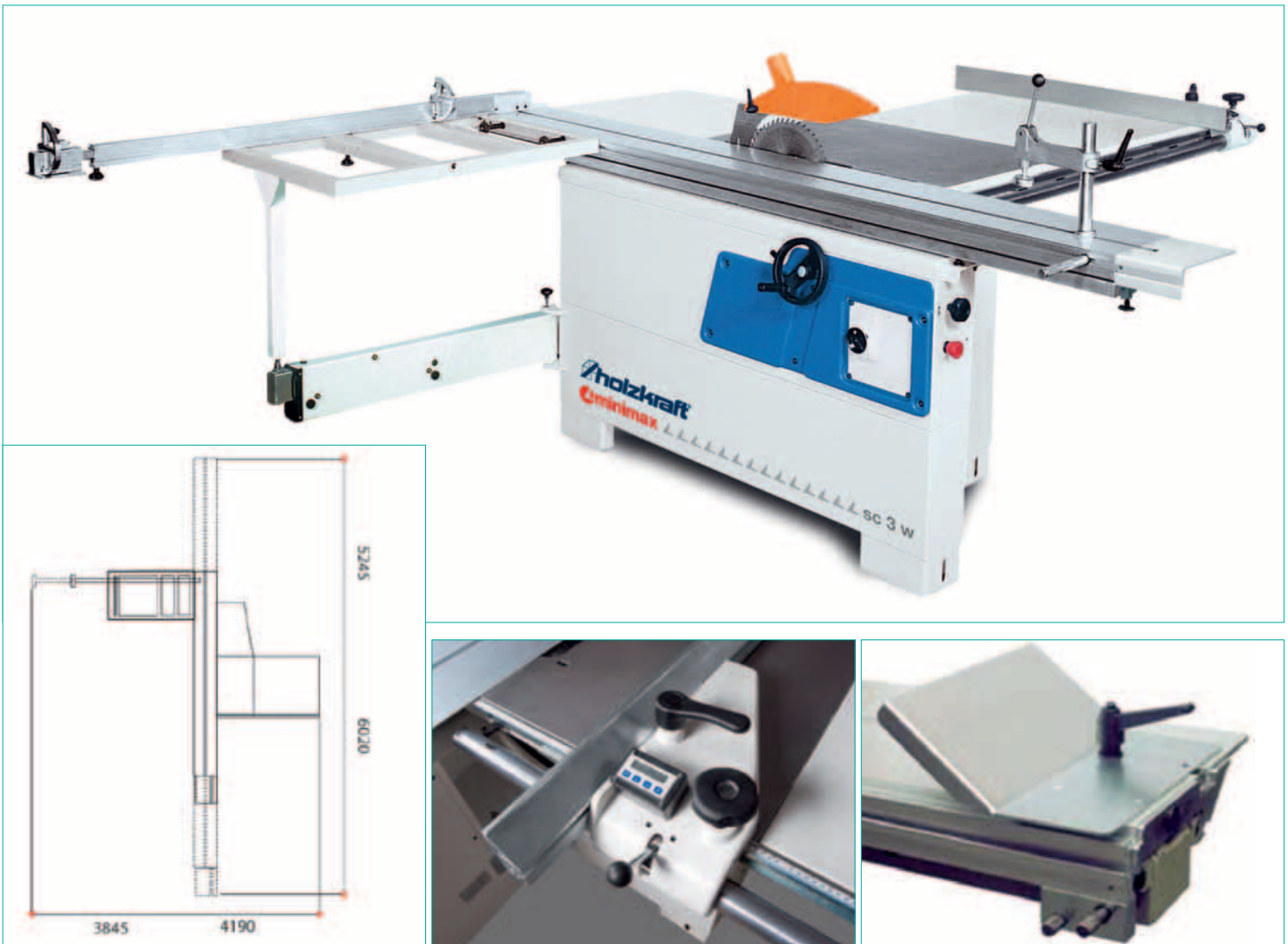

Formatkreissäge SC 3 Classic 23

Schnittebene direkt am Rolltisch. Präzisionsgeführter Formatschiebeschlitten aus Aluminium, serienmäßig eloxiert. Großflächiger Tischausleger auf Teleskoparm geführt und längsverschiebbar. Ausziehbarer Aluminium-Teleskopanschlag. Parallelanschlag mit Schnellspannung und Feineinstellung. Die serienmäßige Tischverbreiterung und Tischverlängerung ermöglichen leichtes Arbeiten mit größeren Werkstücken. Das großdimensionierte Doppelwiegen-Sägeaggregat aus Grauguss ist Garant für Stabilität, Präzision, Laufruhe und lange Lebensdauer. Großflächiger Arbeitstisch aus Grauguss, nachgeglüht und gehärtet, dadurch äußerst robust und unempfindlich. Schwere Stahl-Graugusskonstruktion, ruhiger Lauf und präzise Schnitte.

Technische Daten: Tischabmessungen 840 x 560 mm, Tischhöhe 900 mm, Schiebetischlänge 1600 mm, Besümlänge 1630 mm, Schnitthöhe 90°/45° max. 103/82 mm, Schnitthöhe 90°/45° mit Vorritzeinrichtung max. 103/82 mm, Ablängbreite links vom Sägeblatt max. 2150 mm, Schnittbreite mit Parallelanschlag 900 mm, Neigung Sägeblatt 90°– 45°, Sägeblatt Ø 315 mm, Vorritzsägeblatt Ø (Option) 80 mm, Drehzahl Sägeblatt 4000 U/min, Drehzahl Vorritzsägeblatt 8000 U/min, Motorleistung 400V/50 HZ/4,0 kW, Absaugstutzen Ø 120 mm, Absaugstutzen Sägeblattschutz Ø 60 mm, Abmessungen LBH 3680 x 3355 x 900 mm, Gewicht 310 kg.

Lieferumfang: Tischverlängerung, Tischverbreiterung, Aluminium-Formatschiebeschlitten, Aluminium-Klappanschläge, Parallelanschlag mit Rundstangenführung und Feineinstellung.

Bezeichnung	Bestell-Nr.	Preis €
Formatkreissäge SC 3 Classic 23	09649	4817,85
Universal-Pendelschutzhaube zum Nachrüsten	09644	291,18
Pendelschutzhaube fest montiert	10316	591,21
Vorritzeinrichtung mit Sägeblatt Ø 80 mm	09646	225,86
Gehrungsanschlag mit Klappanschlägen, Skala und Teleskopanschlag	09647	364,21
Digitalanzeige für Parallelanschlag	09650	393,81
Besümschuh Stahlblech	09651	78,91
Verlängerungskabel 400 V, 5 Meter mit Phasenwender	06296	91,87
HM Kreissägeblatt 315 x 3,2 x 30 mm, 28 Zähne	09652	41,78
HM Kreissägeblatt 315 x 3,2 x 30 mm, 48 Zähne	09653	60,34
HM Kreissägeblatt 315 x 3,2 x 30 mm, 60 Zähne	09654	65,91
Vorritzsägeblatt, Ø 80 mm	09648	59,23
Späneabsaugeinrichtung	10310	119,46

Bandsägen METABO



Bandsäge Metabo BAS 260 Swift

Werkzeugloses Türöffnen; Schutz durch Sicherheitsendschalter. Werkzeuglose Höhenverstellung des Sägeblattschutzes. Werkzeuglos einstellbare Präzisions-Drei-Rollenführung mit HSS-Rollen. Parallelanschlag mit integrierter Lupe, einfach geklemmt. Winkelanschlag für präzise Gehrungsschnitte. Große Schnitthöhe mit Schnitthöhenanzeige. Stabile Bauweise durch Stahlblech-Konstruktion. Großer schwenkbarer Grauguss-Sägetisch. Stützfuß für optimale Standsicherheit.

Technische Daten: Netzanschluss 230 V/50 Hz, Aufnahmeleistung 0,35 kw, Auflagefläche 340 x 335 mm, Arbeitshöhe ohne Untergestell 374 mm, Sägetisch-Schwenkbereich 0 – 45°, Schnitthöhe 100 mm, Durchlassbreite 245 mm, Schnittgeschwindigkeit 690 m/min, Sägebandlänge 1712 mm, Sägebandbreite 6,4 – 12,7 mm, Abmessungen LBH 525 x 425 x 840 mm, Gewicht 32,5 kg.

Lieferumfang: Universal-Bandsägeblatt, Stützfuß, Parallel-

anschlag, Winkelanschlag, Absaugadapter (passend für Ø 44, 58, 100 mm), Präzisions-Drei-Rollenführung.

Bezeichnung	Bestell-Nr.	Preis €
Bandsäge BAS 260 Swift	09047	270,00
Kreisschneideinrichtung	09073	42,66
Verlängerungskabel 230 V, 5 Meter	06078	10,71
Übergangsstück Ø 35/58 mm	09133	5,24
Bandsägeblatt 1712 x 6 x 0,36 mm für Kurvenschnitte	09655	21,51
Bandsägeblatt 1712 x 12 x 0,36 mm für Universalschnitte	09048	21,51
Bandsägeblatt 1712 x 12 x 0,36 mm für NE-Metalle	09656	21,51

Bandsägen METABO



Bandsäge Metabo BAS 317 Precision

Hohe Präzision und Schnittleistung. Zwei Schnittgeschwindigkeiten für unterschiedliche Anwendungen/Materialien. Schnellentspannhebel für schnellen Sägeblattwechsel und einfaches Umrüsten zur Bandschleifmaschine. Werkzeugloses Türöffnen; Schutz durch Sicherheitsendschalter. Werkzeuglose Höhenverstellung des Sägeblattschutzes. Blattspannanzeige mit Skala. Werkzeuglos einstellbare Präzisions-Drei-Rollenführung mit HSS-Rollen. Parallelanschlag m. integrierter Lupe, doppelt geklemmt. Winkelanschlag für präzise Gehrungsschnitte. Große Schnitthöhe m. Schnitthöhenanzeige. Stabile Bauweise durch Stahlblech-Konstruktion. Komfortable und genaue Winkelverstellung des Grauguss-Sägetisches über Softgriff und patentierte Zahnkranzführung. Schalter-Stecker-Kombination. GS-staubgeprüft.

Technische Daten: Auflagefläche 548 x 400 mm, Arbeitshöhe ohne Untergestell 510 mm, Arbeitshöhe m. Untergestell 985 mm, Sägetisch-Schwenkbereich -2 bis 45°, Schnitthöhe 165 mm, Durchlassbreite 305 mm, Schnittgeschwindigkeit 370/800 m/min, Sägebandlänge 2240 mm, Sägebandbreite 6 – 20 mm, Abmessungen LBH 665 x 795 x 1600 mm, Gewicht 70,5/72 kg. Aufnahmeleistung 230 V/0,9 kW, Aufnahmeleistung 400 V/0,9 kW

Lieferumfang: Universal-Bandsägeblatt, Untergestell, Parallelanschlag, Winkelanschlag, Absaugadapter (passend für Ø 44, 58, 100 mm), Präzisions-Drei-Rollenführung.

Bezeichnung	Bestell-Nr.	Preis €
Bandsäge BAS317 Precision, 230 V	09657	633,79
Bandsäge BAS317 Precision, 400 V	09658	633,79
Kreisschneideinrichtung	09073	42,66
Bandschleifvorrichtung	09659	24,33
Fahrgestell für Untergestell	09660	43,71
Verlängerungskabel 400 V, 5 Meter mit Phasenwender	06073	75,60
Verlängerungskabel 230 V, 5 Meter	06078	10,71
Übergangsstück Ø 35/58 mm	09133	5,24
Bandsägeblatt 2240 x 6 x 0,5 mm für Kurvenschnitte	09661	24,45
Bandsägeblatt 2240 x 12 x 0,5 mm für Universalschnitte	09662	24,45
Bandsägeblatt 2240 x 15 x 0,5 mm für gerade Schnitte	09663	24,45
Bandsägeblatt 2240 x 15 x 0,5 mm für Metalle	09664	24,45
Schleifband 2240 x 20 mm, K 80	09665	21,74
Schleifband 2240 x 20 mm, K 120	09666	21,74

Bandsägen METABO

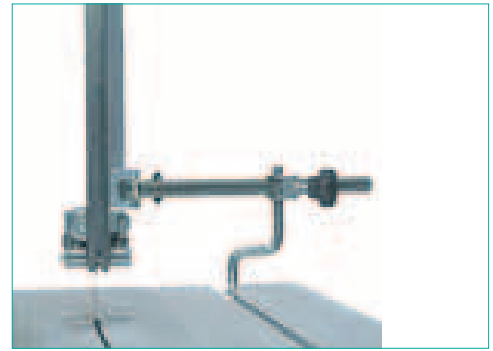

Bandsäge Metabo BAS 505 Precision

Hohe Präzision und Stabilität. Zwei Schnittgeschwindigkeiten für unterschiedliche Anwendungen und Materialien. Werkzeugloses Türöffnen; Schutz durch Sicherheitsendschalter. Werkzeuglose Höhenverstellung des Sägeblattschutzes. Blattspannanzeige mit Skala. Werkzeuglos einstellbare Präzisions-Drei-Rollenführung mit HSS-Rollen. Große, ausgewuchtete Bandsägerollen; gummibelegt. Stabiler Parallelanschlag. Große Schnitthöhe mit Schnitthöhenanzeige. Stabile Bauweise durch Stahlblech-Konstruktion. Grauguss-Sägetisch gemäß Sicherheitsnorm DIN EN 1807, stufenlos schwenkbar bis 20°. Großer schwenkbarer Grauguss-Sägetisch.

Technische Daten: Auflagefläche 536 x 640 mm, Arbeitshöhe 925 mm, Sägetisch-Schwenkbereich 0 – 20°, Schnitthöhe 280 mm, Durchlassbreite 440 mm, Schnittgeschwindigkeit 408/965 m/min, Sägebandlänge 3380 mm, Sägebandbreite 6 – 25 mm, Abmessungen LBH 834 x 639 x 1860 mm, Gewicht 135 kg. Aufnahmeleistung 230 V/1,5 kW, Aufnahmeleistung 400 V/1,9 kW.

Lieferumfang: Universal-Bandsägeblatt, Parallelanschlag, Präzisions-Drei-Rollenführung, Absaugstutzen.

Bezeichnung	Bestell-Nr.	Preis €
Bandsäge BAS 505 G, 230 V	09079	1708,01
Bandsäge BAS 505 G, 400 V	09071	1708,01
Kreisschneideinrichtung	09073	42,66
Bandschleifvorrichtung	09950	39,14
Fahrgestell mit Griffstange	09997	78,14
Winkelanschlag	09072	57,23
Verlängerungskabel 400 V, 5 Meter mit Phasenwender	06073	75,60
Verlängerungskabel 230 V, 5 Meter	06078	10,71
Bandsägeblatt 3380 x 6 x 0,5 mm für Kurvenschnitte	09074	26,44
Bandsägeblatt 3380 x 15 x 0,5 mm für Universalschnitte	09075	26,44
Bandsägeblatt 3380 x 25 x 0,5 mm für gerade Schnitte	09998	26,44
Bandsägeblatt 3380 x 15 x 0,5 mm für NE-Metalle	09077	26,44
Bandsägeblatt 3380 x 13 x 0,65 mm für NE-Metalle/Stahlprofile	09076	26,44
Schleifband 3380 x 25 mm K. 80	10200	21,74
Schleifband 3380 x 25 mm K. 120	10201	21,74

Bandsägen SCHEPPACH



Bandsäge Scheppach Basa 3.0v

Mit dieser Bandsäge können Sie individuell auf jedes Material eingehen, denn sie verfügt über den stufenlos einstellbaren, einzigartigen Vario-Antrieb. Der stabile und groß dimensionierte Graugusstisch bietet eine sichere Werkstückauflage und ist mittels Einhandbedienung präzise schwenkbar. Sie verfügt über das Schnellspannsystem zur Korrektur der Bandspannung und über die bewährte Präzisions-3-Rollenführung über und unter dem Tisch. Die Bandräder sind mit Gummibandage ausgestattet und für extreme Laufruhe gewuchtet und geschliffen. In den Präzisions-Längsanschlag ist eine Lupe eingearbeitet und die Tür ist zur Sicherheit mit einem Endschalter geschützt. Dank des optionalen Untergestells arbeiten Sie in der optimalen Arbeitshöhe.

Technische Daten: Tischgröße 548 x 400 mm, Tischverstellung -8° bis + 45°, Bandrad Ø 315 mm, Sägebandlänge 2360 mm, Bandbreite 3 – 15 mm, Schnittgeschwindigkeit 370 – 750 m/min, Durchlasshöhe 205 mm, Durchlassbreite 306 mm, Absaugstutzen Ø 100 mm, Gewicht 69 kg. Abmessungen LBH 860 x 600 x 960 mm. Aufnahmeleistung 230 V/0,8 kW, Aufnahmeleistung 400 V/0,7 kW.

Lieferumfang: Präzisions-Längsanschlag mit Lupe, links und rechts vom Sägeband verwendbar.

Bezeichnung	Bestell-Nr.	Preis €
Bandsäge Basa, 230 V	09126	683,59
Bandsäge Basa, 400 V	09120	700,08
Untergestell mit Fahrvorrichtung	09122	83,31
Querschneidlehre	10202	51,91
Profi-Zubehör Paket	10203	66,88
Verlängerungskabel 400 V, 5 Meter mit Phasenwender	06073	75,60
Verlängerungskabel 230 V, 5 Meter	06078	10,71
Bandsägeblatt 2360 x 6 x 0,5 mm für Kurvenschnitte	09123	35,99
Bandsägeblatt 2360 x 12 x 0,5 mm für Universalschnitte	09124	35,99
Bandsägeblatt 2360 x 15 x 0,5 mm für gerade Schnitte	09125	35,99
Schleifbänder Körnung 60, Satz mit 3 Stück	10204	18,83
Schleifbänder Körnung 120, Satz mit 3 Stück	10205	18,83

Bandsägen JET



Bandsäge Jet JWBS-14Q

Exklusives Design mit Blattschnellspannhebel zum schnellen Entspannen des Sägeblattes wenn nicht gearbeitet wird. Die Zahnstangenführung mit Milimeterskala für das genaue Einstellen der oberen Sägeblattführung. Massive Schweißkonstruktion des Maschinenkörpers erlaubt kein Abweichen der Laufrollen. Sägeanschlag mit Exzenterklemmung und Parallelschnitteinrichtung. Präziser Säge Tisch mit geschliffener und polierter Oberfläche aus Grauguss $-10^{\circ}/0^{\circ}/+45^{\circ}$ schwenkbar. Der Untersatz ist aus Stahlblech, und die obere und untere Sägeblattführung sorgt für lange Lebensdauer Ihrer Sägeblätter.

Technische Daten: Schnittbreite 350 mm, Schnitthöhe 200 mm, min./max. Sägeblatt 3 – 25 x 2560mm, Sägeblattlänge 2560 mm, Tischabmessungen 500 x 385 mm, Tischrückstellung $-10/0/45^{\circ}$, Bandschnellspannhebel und Sägebandeinstellung, obere und untere Präzisionsrollenführung, feingewuchtete Aluminiumgussräder, Präzisionsanschlag mit Exzenterklemmung, Abgabeleistung 950 W/230V, Absaugstutzen \varnothing 100 mm, Gewicht: 120 kg

Lieferumfang: Blattschnellspannhebel, Ein-/Ausschalter mit Unterspannungsauslöser, Gehrungsanschlag, Präzisionsanschlag mit Parallelschnitteinrichtung,

Bezeichnung	Bestell-Nr.	Preis €
Bandsäge Jet JWBS-14Q	09510	904,69
Verlängerungskabel 230 V, 5 Meter	06078	10,71
Bandsägeblatt 2560 x 3	09512	17,25
Bandsägeblatt 2560 x 6	09513	17,25
Bandsägeblatt 2560 x 10	09514	17,25
Bandsägeblatt 2560 x 16	09515	27,00
Bandsägeblatt 2560 x 20	09516	27,00



Bandsäge Jet JWBS-16X

Großzügig dimensionierter Präzisions-Längsanschlag mit Exzenterklemmung und Parallelschnitteinrichtung für Spezialschnitte. Extra großer Graugusstisch, beidseitig schwenkbar über großdimensioniertes Halbmondsegment. Gewuchtete Graugussräder mit bombierter, langlebiger PU-Auflage. Eingebaute Skala zum Ablesen der genauen Schnitthöhe. Großes Bandspannungshandrad in Grauguss, gut ablesbare Bandspannungsanzeige.

Technische Daten: Schnittbreite 405 mm, Schnitthöhe 250 mm, min./max. Sägeblatt 3 – 25 x 3125 mm, Sägeblattlänge 3125 mm, Tischabmessungen 430 x 430 mm, Tischrückstellung $-10/0/45^{\circ}$, Arbeitshöhe 890 mm, Rollendurchmesser 420 mm, Gewicht 130 kg, Abmessungen LBH 800 x 950 x 1850 mm. Aufnahmeleistung 230 V/1,9 kW, Aufnahmeleistung 400 V/2,8 kW.

Lieferumfang: Ein-/Ausschalter mit Unterspannungsauslösung. Einstellbarer Gehrungsanschlag $\pm 60^{\circ}$, 100-mm-Absaugstutzen, Präzisions-Längsanschlag. 20 mm Bandsägeblatt mit 7 mm Zahnteilung. Obere und untere Präzisionsägeblattführung.

Bezeichnung	Bestell-Nr.	Preis €
Bandsäge JWBS-16X, 230 V	09540	1250,63
Bandsäge JWBS-16X, 400 V	09541	1359,38
Verlängerungskabel 400 V, 5 Meter mit Phasenwender	06073	75,60
Verlängerungskabel 230 V, 5 Meter	06078	10,71
Bandsägeblatt 3125 x 3	09542	34,12
Bandsägeblatt 3125 x 6	09543	34,12
Bandsägeblatt 3125 x 10	09544	34,12
Bandsägeblatt 3125 x 13	09545	34,12
Bandsägeblatt 3125 x 16	09546	49,14
Bandsägeblatt 3125 x 20	09547	49,14
Bandsägeblatt 3125 x 25	09548	53,24

Bandsägen HOLZKRAFT



Bandsäge Holzskraft HBS 351

Besonders ruhiger und präziser Lauf dank eines verwindungsfreien Maschinengehäuses und einem soliden Unterbau aus Stahlblech. Großdimensionierter Grauguss-Sägetisch aus einem Stück, mit präziser geschliffener und polierter Oberfläche. Komfortable Lasereinrichtung zur Schnittlinienmarkierung. Sägebandschnellspannung über Exzenterhebel auf der Maschinenrückseite. Serienmäßig mit zwei Geschwindigkeiten, präzise 3-Rollen-Sägebandführungen, serienmäßig oben und unten. Schnitthöhenverstellung über Drehknopf und Zahnstange mit Millimeterskala. Leichtgängiger Aluminium-Parallelanschlag mit Exzenter Schnellklemmung und Lupe. Sicherheitsschalter für automatische Abschaltung bei Öffnen der Tür.

Technische Daten: Arbeitstisch 495 x 356 mm, Schnittgeschwindigkeiten 400/650 m/min, Schwungrad Ø 356 mm, Schnitthöhe max. 200 mm, Schnittbreite mit Anschlag max. 321 mm, Schnittbreite ohne Anschlag max. 346 mm, Präzisionsführung 3 Rollen oben/unten, Blattlänge 2562 mm, Sägetischneigung -10° bis +45°, Motorleistung 230 V/0,55 kW, Gewicht 80 kg, Absaugstutzen Ø 100 mm, Abmessungen 610 x 445 x 1753 mm.

Lieferumfang: Gehrungswinkelanschlag beidseitig um 60° verstellbar, Aluminium-Parallelanschlag mit Exzenter-Schnellklemmung und Lupe.

Bezeichnung	Bestell-Nr.	Preis €
Bandsäge HBS 351	10206	844,95
Verlängerungskabel 230 V, 5 Meter	06078	10,71
Bandsägeblatt 2562 x 6 x 0,5 mm Kurvenschnitte Holz	10207	15,03
Bandsägeblatt 2562 x 10 x 0,5 mm Universalschnitte Holz	10208	17,54
Bandsägeblatt 2562 x 12 x 0,5 mm gerade Schnitte Holz	10209	17,54
Bandsägeblatt 2562 x 15 x 0,5 mm gerade Schnitte Holz	10210	17,54
Bandsägeblatt 2562 x 12 x 0,5 mm NE Metalle/Kunststoff	10211	19,39



Bandsäge Holzskraft HBS 431 / HBS 433

Besonders ruhiger und präziser Lauf dank eines verwindungsfreien Maschinengehäuses und einem soliden Unterbau aus Stahlblech. Großdimensionierter Grauguss-Sägetisch aus einem Stück, mit präziser geschliffener und polierter Oberfläche. Komfortable Lasereinrichtung zur Schnittlinienmarkierung. Sägebandschnellspannung über Exzenterhebel auf der Maschinenrückseite. Serienmäßig mit zwei Geschwindigkeiten, präzise 3-Rollen-Sägebandführungen, serienmäßig oben und unten. Schnelle Schnitthöhenverstellung über Drehknopf und Zahnstange mit Millimeterskala. Leichtgängiger Aluminium-Parallelanschlag mit Exzenter Schnellklemmung und Lupe. Sicherheitsschalter für automatische Abschaltung bei Öffnen der Tür.

Technische Daten: Arbeitstisch 610 x 431 mm, Schnittgeschwindigkeiten 450/900 m/min, Schwungrad Ø 430 mm, Schnitthöhe max. 270 mm, Schnittbreite mit Anschlag max. 370 mm, Schnittbreite ohne Anschlag max. 410 mm, Präzisionsführung 3 Rollen oben/unten, Blattlänge 3345 mm, Sägetischneigung -10° bis +45°, Gewicht 130 kg, Absaugstutzen 2 x Ø 100 mm, Abmessungen 768 x 512 x 2048 mm. Motorleistung 230 V/1,5 kW, Motorleistung 400 V/1,5 kW.

Lieferumfang: Gehrungswinkelanschlag beidseitig um 60° verstellbar, Aluminium-Parallelanschlag mit Exzenter-Schnellklemmung und Lupe.

Bezeichnung	Bestell-Nr.	Preis €
Bandsäge HBS 431, 230 V	10212	1604,20
Bandsäge HBS 433, 400 V	10213	1604,20
Kreisschneideinrichtung	10214	51,81
Verlängerungskabel 400 V, 5 Meter mit Phasenwender	06073	75,60
Verlängerungskabel 230 V, 5 Meter	06078	10,71
Bandsägeblatt 3345 x 6 x 0,5 mm Kurvenschnitte Holz	10215	16,88
Bandsägeblatt 3345 x 10 x 0,5 mm Universalschnitte Holz	10216	19,95
Bandsägeblatt 3345 x 15 x 0,5 mm gerade Schnitte Holz	10217	19,95
Bandsägeblatt 3345 x 20 x 0,5 mm gerade Schnitte Holz	10218	23,66
Bandsägeblatt 3345 x 25 x 0,5 mm gerade Schnitte Holz	10219	26,63
Bandsägeblatt 3345 x 15 x 0,5 mm – NE Metalle / Kunststoff	10220	21,99

Bandsäge HOLZKRAFT / Hobelmaschinen METABO



Bandsäge Holzskraft HBS 533

Besonders ruhiger und präziser Lauf dank eines verwindungs-freien Maschinengehäuses und einem soliden Unterbau aus Stahlblech. Großdimensionierter Grauguss-Sägetisch aus einem Stück, mit präziser geschliffener und polierter Oberfläche. Komfortable Lasereinrichtung zur Schnittlinienmarkierung. Sägeband-schnellspannung über Exzenterhebel auf der Maschinenrückseite. Serienmäßig mit zwei Geschwindigkeiten. Präzise 3-Rollen-Sägebandführungen, oben und unten. Schnitthöhenverstellung über Drehknopf und Zahnstange mit Millimeterskala. Leichtgän-giger Aluminium-Parallelanschlag mit Exzenter-schnellklemmung und Lupe. Sicherheitsschalter für automatische Abschaltung bei Öffnen der Tür.

Technische Daten: Arbeitstisch 680 x 530 mm, Schnittgeschwin-digkeiten 430/850 m/min, Schwungrad Ø 530 mm, Schnitt-höhe max. 270 mm, Schnittbreite mit Anschlag max. 474 mm, Schnitt-breite ohne Anschlag max. 514 mm, Präzisionsführung 3 Rollen oben/unten, Blattlänge 3865 mm, Sägetischneigung -10° bis +45°, Gewicht 163 kg, Motorleistung 400 V/1,5 kW, Absaug-stutzen 2 x Ø 100 mm, Abmessungen 1024 x 793 x 2048 mm.

Lieferumfang: Gehrungswinkelanschlag beidseitig um 60° verstellbar, Aluminium-Parallelanschlag mit Exzenter-schnellklemmung und Lupe.

Bezeichnung	Bestell-Nr.	Preis €
Bandsäge HBS 533	10221	1921,40
Kreisschneideinrichtung	10214	51,81
Verlängerungskabel 400 V, 5 Meter mit Phasenwender	06073	75,60
Bandsägeblatt 3865 x 10 x 0,5 mm Kurvenschnitte Holz	10222	21,25
Bandsägeblatt 3865 x 15 x 0,5 mm Universalschnitte Holz	10223	23,10
Bandsägeblatt 3865 x 20 x 0,5 mm gerade Schnitte Holz	10224	24,86
Bandsägeblatt 3865 x 25 x 0,5 mm gerade Schnitte Holz	10225	27,80
Bandsägeblatt 3865 x 15 x 0,5 mm NE Metalle / Kunststoff	10226	23,19



Abricht- und Dickenhobelmaschine METABO HC 260 C

Zum plangenaunen, winkelligen Abrichten roher Hölzer. Stabiles Vorschubgetriebe. Dicktisch aus massivem abriebfestem Grauguss. Bequemes Einstellen der Höhe durch Handkurbel. Abrichttisch aus Aluminiumguss. Hobelmesser mit doppelter Schneide. Abrichtanschlag schwenkbar 90° – 45°. Schalter-Stecker-Kombination für separates Anschlusskabel. Holzstaub geprüft nach TRGS 553.

Technische Daten: Abrichtplatte LB 1040 x 260 mm, Span-abnahme Abrichten/Dickenhobel 0 – 3 mm, Dickentisch 400 x 260 mm, Durchlasshöhe/-breite 160/260 mm, Vorschub-geschwindigkeit 5 m/min, Durchmesser der Messerwelle 63 mm, Anzahl der Messer 2, Drehzahl 6500 1/min, Abmessun-gen 1100 x 620 x 960 mm, Gewicht 71 kg. Motorleistung 230 V/2,2 kW, Motorleistung 400 V/2,8 kW

Lieferumfang: Einwegwendehobelmesser, Fügeanschlag, Spanauswurfhaube, Schiebstock, Absaugstutzen,

Bezeichnung	Bestell-Nr.	Preis €
Hobelmaschine HC 260, 230 V	10227	877,93
Hobelmaschine HC 260, 400 V	10228	877,93
Verlängerungskabel 400 V, 5 Meter mit Phasenwender	06073	75,60
Verlängerungskabel 230 V, 5 Meter	06078	10,71
Fahreinrichtung	10229	52,79
Einweghobelmesser 260 x 18,6 x 1 mm, 2 Stück	10230	21,39
HSS Hobelmesser 260 x 20 x 3 mm, 2 Stück	10231	52,29
HM Hobelmesser 260 x 20 x 3 mm, 2 Stück	10232	212,33
Hobelmessereinstellgerät	10233	137,36

Großmaschinen – Hobelmaschinen JET



Abricht- und Dickenhobelmaschine Jet JPT 260

Duales Aufklappen des Tisches für sekundenschnellen Wechsel von Abrichten auf Dickenhobeln. Gehobelter Abrichttisch aus Grauguss garantiert optimale Gleitfähigkeit der Werkstücke. Vorschub abschaltbar.

Technische Daten: Max. Hobelbreite 256 mm, Dickendurchlass 3 – 225 mm, max. Spanabnahme Dickenhobel 4,5 mm, max. Spanabnahme Abrichte 3 mm, Vorschubgeschwindigkeit 5,5 m/min, Gummierte Auszugswalze Ø 32 mm, Dickentischgröße 540 x 256 mm, Abrichttisch 1120 x 260 mm, min. Werkstücklänge 150 mm, Drehzahl Hobelwelle 5500 U/min, Hobelwellen Ø 70 mm, Messeranzahl 3, Fügeanschlag 150 x 1100 mm, Schwenkbereich Anschlag +45°/- 90°, Absauganschluss Ø 100 mm, Gewicht 170 kg, Abmessungen LBH 1120 x 700 x 1000 mm. Motorleistung 230 V/2,6 kW, Motorleistung 400 V/2,6 kW.

Lieferumfang: Set von 3 HSS-Streifenhobelmessern, 100-mm-Absaugstutzen, Präzisions-Hobelanschlag, einstellbarer Hobelwellenschutz, Schiebeholzgriff.

Bezeichnung	Bestell-Nr.	Preis €
Hobelmaschine JPT 260, 230 V	10234	1203,19
Hobelmaschine JPT 260, 400 V	10235	1203,19
Digitale Dickenanzeige	10236	37,09
Verlängerungskabel 400 V, 5 Meter mit Phasenwender	06073	75,60
Verlängerungskabel 230 V, 5 Meter	06078	10,71
Fahreinrichtung	09004	106,64
HSS Hobelmesser 260 x 25 x 3 mm, 3 Stück	10237	43,88



Abricht- und Dickenhobelmaschine Jet JPT 310

Duales Aufklappen des Tisches für sekundenschnellen Wechsel von Abrichten auf Dickenhobeln. Gehobelter Abrichttisch aus Grauguss garantiert optimale Gleitfähigkeit der Werkstücke. Exzenterverstellung des Abgabebetisches zur Anpassung der Hohlfläche. Vorschub abschaltbar.

Technische Daten: Max. Hobelbreite 307 mm, Dickendurchlass 3 – 225 mm, max. Spanabnahme Dickenhobel 4,5 mm, max. Spanabnahme Abrichte 3 mm, Vorschubgeschwindigkeit 7 m/min, Gummierte Auszugswalze Ø 32 mm, Dickentischgröße 540 x 307 mm, Abrichttisch 1400 x 310 mm, min. Werkstücklänge 150 mm, Drehzahl Hobelwelle 5500 U/min, Hobelwellen Ø 70 mm, Messeranzahl 3, Fügeanschlag 150 x 1100 mm, Schwenkbereich Anschlag +45°/-90°, Absauganschluss Ø 100 mm, Gewicht 230 kg, Abmessungen LBH 1400 x 750 x 1000 mm. Motorleistung 230 V/3,5 kW, Motorleistung 400 V/3,5 kW.

Lieferumfang: Set von 3 HSS-Streifenhobelmessern, 100-mm-Absaugstutzen, Präzisions-Hobelanschlag, Einstellbarer Hobelwellenschutz, Schiebeholzgriff.

Bezeichnung	Bestell-Nr.	Preis €
Hobelmaschine JPT 310, 230 V	10238	1634,44
Hobelmaschine JPT 310, 400 V	09517	1634,44
Digitale Dickenanzeige	10236	37,09
Verlängerungskabel 400 V, 5 Meter mit Phasenwender	06073	75,60
Verlängerungskabel 230 V, 5 Meter	06078	10,71
Fahreinrichtung	10240	63,38
HSS Hobelmesser 310 x 25 x 3 mm, 3 Stück	09518	48,00

Abricht- und Dickenhobelmaschinen JET + SCHEPPACH



Abricht- und Dickenhobelmaschine Jet JPT 410

Duales Aufklappen des Tisches für sekundenschnellen Wechsel von Abrichten auf Dickenhobeln. Gehobelter Abrichttisch aus Grauguss garantiert optimale Gleitfähigkeit der Werkstücke. Exzenterverstellung des Abgabetisches zur Anpassung der Hohlfluge. Vorschub abschaltbar.

Technische Daten: max. Hobelbreite 407 mm, Dickendurchlass 3 – 225 mm, max. Spanabnahme Dickenhobel 4,5 mm, max. Spanabnahme Abrichte 3 mm, Vorschubgeschwindigkeit 7 m/min, gummierte Auszugswalze Ø 32 mm, Dickentischgröße 600 x 407 mm, Abrichttisch 1660 x 410 mm, min. Werkstücklänge 150 mm, Drehzahl Hobelwelle 5500 U/min, Hobelwellen Ø 70 mm, Messeranzahl 3, Fügeanschlag 150 x 1100 mm, Schwenkbereich Anschlag +45° bis 90°, Absauganschluss Ø 100/120 mm, Gewicht 230 kg, Abmessungen LBH 1600 x 870 x 1000 mm. Motorleistung 400 V/4,45 kW.

Lieferumfang: Set von 3 HSS-Streifenhobelmessern, Absaugstutzen, Präzisions-Hobelanschlag, einstellbarer Hobelwellenschutz, Schiebeh Holzgriff.

Bezeichnung	Bestell-Nr.	Preis €
Hobelmaschine JPT 410 – 400 V	10239	2413,28
Digitale Dickenanzeige	10236	37,09
Verlängerungskabel 400 V, 5 Meter mit Phasenwender	06073	75,60
Fahreinrichtung	10240	63,38
HSS Hobelmesser, 410 x 25 x 3 mm, 3 Stück	10241	65,81



Abricht- und Dickenhobelmaschine Scheppach Plana 3.0

Die Maschine steht auf einem serienmäßig stabilen und verwindungssteifen Stahlgestell, das hohe Standsicherheit und präzises, vibrationsfreies Arbeiten gewährleistet. Die Dickentischverstellung erfolgt mit dem groß dimensionierten Handrad und ist mittels Skala zehntelmillimetergenau einzustellen. Das Vorschubgetriebe zieht das Werkstück problemlos mit 2 gummierten Vorschubwalzen auch bei maximaler Spandicke ein. Den Abrichtanschlag können Sie über die ganze Hobelbreite verstellen und bis zu 45° neigen. Das Umstellen von Abricht- und Dickenhobeln geht schnell und ohne Werkzeuge von der Hand. Holzstaubgeprüft.

Technische Daten: max. Hobelbreite 260 mm, Durchlasshöhe/-breite 210/250 mm, max. Spanabnahme Dickenhobel 5 mm, max. Spanabnahme Abrichte 3 mm, Vorschubgeschwindigkeit 5,5 m/min, gummierte Vorschubwalzen, Dickentischgröße 430 x 250 mm, Abrichttisch 1040 x 310 mm, Hobelwelle 6500 U/min, Messeranzahl 2, Absauganschluss Ø 100 mm, Gewicht 135 kg, Abmessungen LBH 1160 x 700 x 970 mm. Motorleistung 230 V/ 2,4 kW, Motorleistung 400 V/2,4 kW.

Lieferumfang: Hobelmesser, integrierte Auswurfhaube für Abricht- und Dickenhobel, Aluminium-Abrichtanschlag, Phasenwender.

Bezeichnung	Bestell-Nr.	Preis €
Hobelmaschine Plana 3.0, 230 V	10242	1180,93
Hobelmaschine Plana 3.0, 400 V	09520	1243,95
Fahrvorrichtung	09532	66,88
Verlängerungskabel 400 V, 5 Meter mit Phasenwender	06073	75,60
Verlängerungskabel 230 V, 5 Meter	06078	10,71
HS Hobelmesser, 2 Stück	09533	39,30
HW Hobelmesser, 2 Stück	09534	106,35

Abricht- und Dickenhobelmaschinen SCHEPPACH + HOLZKRAFT



Abricht- und Dickenhobelmaschine Scheppach Plana 4.0

Der Grauguss-Abrichttisch mit gleitfähiger, abriebfester Oberfläche ist klappbar und besitzt einen Abrichtanschlag. Den Abrichtanschlag können Sie über die ganze Hobelbreite verstellen und bis zu 45° neigen. Große Bedienelemente erleichtern das genaue Arbeiten, an einer Skala lässt sich die Spanabnahme auf Zehntelmillimeter genau ablesen. Der automatische, abschaltbare Vorschub zieht mit seinen Gummiwalzen Holz problemlos ein. Das Umstellen von Abricht- und Dickenhobeln geht schnell und ohne Werkzeuge von der Hand. Holzstaubgeprüft.

Technische Daten: max. Hobelbreite 320 mm, Durchlasshöhe/breite 180/310 mm, max. Spanabnahme Dickenhobel 5 mm, max. Spanabnahme Abrichte 5 mm, Vorschubgeschwindigkeit 5 m/min, gummierte Vorschubwalzen, Dickentischgröße 590 x 310 mm, Abrichttisch 1320 x 380 mm, Hobelwelle 6500 U/min, Messeranzahl 2, Absauganschluss Ø 100 mm, Gewicht 202 kg, Abmessungen LBH 1460 x 850 x 960 mm. Motorleistung 230 V/3,0 kW, Motorleistung 400 V/4,0 kW.

Lieferumfang: Hobelmesser, integrierte Auswurfhaube für Abrichten- und Dickenhobel, Aluminium Abrichtanschlag, Phasenwender.

Bezeichnung	Bestell-Nr.	Preis €
Hobelmaschine Plana 4.0, 230 V	09521	2008,14
Hobelmaschine Plana 4.0, 400 V	09525	2047,53
Fahrvorrichtung	09532	66,88
Verlängerungskabel 400 V, 5 Meter mit Phasenwender	06073	75,60
Verlängerungskabel 230 V, 5 Meter	06078	10,71
HS Hobelmesser, 2 Stück	10243	49,55
HW Hobelmesser, 2 Stück	10244	133,14



Abricht- und Dickenhobelmaschine Holzskraft ADH FS 30 smart Tersa

Arbeitstische sind aus Grauguss, nachgeglüht und gehärtet, dadurch unempfindlich und dauerhaft plan. Tischlippen für geräuschärmeren Lauf. Schräg verzahnte Stahleinzugsvalze für konstanten und gleichmäßigen Holzeinzug. Die besonders langen Abrichttische aus einem Stück ermöglichen leichtes Abrichten der Werkstücke. Großer Abrichtanschlag kann beim Öffnen der Abrichttische in seiner Position bleiben. Nach hinten öffnende Abrichttische. Das hohe Maschinengewicht sorgt für höchste Präzision und ruhigen Lauf. Robuste Stahl-/Graugusskonstruktion.

Technische Daten: Gesamtlänge der Tische 1510 mm, Aufgabetisch 740 mm, Tischhöhe 850 mm, Arbeitsbreite 300 mm, max. Spanabnahme 4 mm, Abmessungen Dickentisch 565 x 300 mm, min./max. Arbeitshöhe 3/230 mm, Vorschub 7 m/min, Hobelwelle Ø 72 mm, Hobelmesser 3 Stück, Drehzahl 5200 U/min, Motor 400 V/3,0 kW, Absaugstutzen 2 x 120 mm, Gewicht 270 kg.

Lieferumfang: TERSA-Hobelmesserwelle, Aluminium Abrichtanschlag.

Bezeichnung	Bestell-Nr.	Preis €
Hobelmaschine ADH FS 30	10245	3495,96
Verlängerungskabel 400 V, 5 Meter mit Phasenwender	06296	91,87
Hobelmesser Standard, 4 Stück	10246	32,39
Hobelmesser HSS, 3 Stück	10247	37,08

Abricht- + Dickenhobelmaschine HOLZKRAFT



Abricht- und Dickenhobelmaschine Holzskraft FS 30 genius Tera

Mit TERSA-Schnellwechselsystem für sekundenschnelles Hobelmesserswechseln. Dadurch besonders geräuscharmer Lauf. Schräg verzahnte Stahleinzugswalze für konstanten und gleichmäßigen Holzeinzug. Robuste Abrichttische aus verripptem und gehärtetem Grauguss, dadurch unempfindlich und dauerhaft plan. Großer Abrichtanschlag, umsteckbar 90°/45° für präzises Abrichten mit Schnellklemmung. Nach hinten öffnender Abrichttisch und schwenkbare Absaughaube. Robuste Stahl-/Graugusskonstruktion.

Technische Daten: Gesamtlänge der Tische 1200 mm, Arbeitsbreite 300 mm, max. Spanabnahme 3 mm, Abrichtanschlag 90°/45°, Abmessungen Dickentisch 450 x 300 mm, min./max. Arbeitshöhe 3/200 mm, Vorschub 6 m/min, Hobelmesser 2 Stück, Drehzahl 5500 U/min, Motor 400 V/2,0 kW, Absaugstutzen 2 x 120 mm, Gewicht 140 kg.

Lieferumfang: Hobelmesser, Aluminium Abrichtanschlag.

Bezeichnung	Bestell-Nr.	Preis €
Hobelmaschine FS 30 genius Tera	10248	2498,84
Verlängerungskabel 400 V, 5 Meter mit Phasenwender	06296	91,87
Hobelmesser Standard, 4 Stück	10246	32,39
Hobelmesser HSS 3, Stück	10247	37,08

Sicherheit Maschinen

Sicherheitstafel für Kreissägen

Oberfläche rot lackiert, mit 4 abnehmbaren Sichtboxen für Kleinteile. Die Vorrichtung sind leicht abnehmbar. Sicherheitstafel mit stabilen Aufhängeösen. Bestückt mit Schiebeholz, magnetischem Abweiskeil, Zuführlade, Stoßholz, Gehörschutz, 4 Sichtboxen, Schutzbrille.



Bezeichnung	Bestell-Nr.	Preis €
Sicherheitstafel Kreissäge	00194	341,30

Sicherheit Maschinen

Sicherheitstafel für Bandsäge

Oberfläche rot lackiert, mit 4 abnehmbaren Sichtboxen für Kleinteile. Die Vorrichtung sind leicht abnehmbar. Sicherheitstafel mit stabilen Aufhängeösen. Bestückt mit Kreisschneideeinrichtung, Anstellwinkel, Zuführlade, Rundholzschneideeinrichtung, 4 Sichtboxen, Schutzbrille, Spezialöl für Rollenführung.



Bezeichnung	Bestell-Nr.	Preis €
Sicherheitstafel Bandsäge	00195	277,22

Sicherheitstafel für Abricht- und Dickenhobelmaschine

Oberfläche rot lackiert, mit 4 abnehmbaren Sichtboxen für Kleinteile. Die Vorrichtung sind leicht abnehmbar. Sicherheitstafel mit stabilen Aufhängeösen. Bestückt mit Stoßholz, Zuführlade, Gehörschutz, 4 Sichtboxen, Schutzbrille, Waxilit zum besseren Gleiten.



Bezeichnung	Bestell-Nr.	Preis €
Sicherheitstafel Hobelmaschine	00196	290,83

Schiebehandgriff

Zur Verhinderung von Unfällen bei Kreissägemaschinen, Hobelmaschinen usw. Die Stoßhölzer, die sich jeder selbst anfertigen kann, sind in ihrer Form der jeweiligen Arbeit anzupassen.



Bezeichnung	Bestell-Nr.	Preis €
Schiebehandgriff	09098	27,17

Silbergleit®

Silbergleit® ist ein Trockengleitmittel. Mit einem Lappen auf den entfeteten Maschinentisch aufgetragen, bildet Silbergleit einen unsichtbaren und trockenen Gleitfilm, der außerordentlich abriebfest ist. Das Holz gleitet sehr leicht und fleckenfrei über die Maschinentische. Es enthält weder Graphit noch Silikon. Es sorgt für eine wasserabstoßende Arbeitsfläche, die wirkungsvoll vor Rost schützt. Dose mit 1000 ml.



Bezeichnung	Bestell-Nr.	Preis
Silbergleit®, 1000 ml	09295	28,05

Waxilit

Silikonfreies Gleitmittel für Holzbearbeitungsmaschinen. Hinterlässt keine Flecken, Holz kann sofort geleimt, lackiert und gebeizt werden. Garantiert eine gute Gleitwirkung. Als Spray 400 ml.



Bezeichnung	Bestell-Nr.	Preis €
Waxilit	06094	11,91

Sicherheit Maschinen

Schiebestock

Wichtiges Sicherheitshilfsmittel an der Kreissäge, das verwendet werden muss, wenn Werkstücke unter 120 mm Breite gesägt werden (Unfallverhütungsvorschriften). Der Schiebstock dient zur sicheren Führung des Werkstücks. Mit Haftmagneten zum Aufbewahren an der Maschine



Bezeichnung	Bestell-Nr.	Preis €
Schiebestock	09039	12,55

Abweiskeil

Schutzvorrichtung beim Absägen kleinerer Werkstücke an der Kreissäge. Der Abweiskeil soll verhindern, dass abgesägte Holzstückchen vom Sägeblatt weggeschleudert werden. Mit zwei starken Haltemagneten. Ausführung in Holz.



Bezeichnung	Bestell-Nr.	Preis €
Abweiskeil	10249	17,51

Zuführlade

Schutzvorrichtung beim Abrichten kurzer Werkstücke (kleiner als 400 mm Länge). Die Berufsgenossenschaft (BG) Holz schreibt die Zuführlade bei Arbeiten an der Abrichthobelmaschine vor. (Unfallverhütungsvorschriften).



Bezeichnung	Bestell-Nr.	Preis €
Zuführlade	09038	31,50

Lehrtafel „Sicheres Arbeiten an Kreissägen“

Sicheres Arbeiten an Tisch- und Formatkreissägen. Farbdruck Format DIN A 2. Mit Klemmschienenensatz silbermatt eloxiert. Schwarze Moosgummi-Einlagen und Aufhänger, sowie Endkappen.



Bezeichnung	Bestell-Nr.	Preis €
Lehrtafel Kreissäge	10256	26,57

Lehrtafel „Sicheres Arbeiten an Abrichthobelmaschinen“

Sicheres Arbeiten an Abrichthobelmaschinen. Farbdruck Format DIN A 2. Mit Klemmschienenensatz silbermatt eloxiert. Schwarze Moosgummi-Einlagen und Aufhänger, sowie Endkappen.



Bezeichnung	Bestell-Nr.	Preis €
Lehrtafel Hobelmaschine	10257	26,57

Lehrtafel „Sicheres Arbeiten mit Fräswerkzeugen“

Sicheres Arbeiten mit Fräswerkzeugen. Farbdruck Format DIN A 2. Mit Klemmschienenensatz silbermatt eloxiert. Schwarze Moosgummi-Einlagen und Aufhänger, sowie Endkappen.



Bezeichnung	Bestell-Nr.	Preis €
Lehrtafel Fräswerkzeuge	10258	26,57

Lehrtafel „Sicheres Arbeiten an Bandsägen“

Sicheres Arbeiten an Tischbandsägemaschinen. Farbdruck Format DIN A 2. Mit Klemmschienenensatz silbermatt eloxiert. Schwarze Moosgummi-Einlagen und Aufhänger, sowie Endkappen.



Bezeichnung	Bestell-Nr.	Preis €
Lehrtafel Bandsäge	10259	26,57

Lehrtafel „Sicheres Arbeiten an Tischfräsmaschinen“

Sicheres Arbeiten an Tischfräsmaschinen. Farbdruck Format DIN A 2. Mit Klemmschienenensatz silbermatt eloxiert. Schwarze Moosgummi-Einlagen und Aufhänger, sowie Endkappen.



Bezeichnung	Bestell-Nr.	Preis €
Lehrtafel Fräsmaschine	10260	26,57

Gebotsschilder

Zum Aufkleben, Kunststoff-Folie, Ø 200 mm, nach DIN 4844, BGV A8.



Bezeichnung	Bestell-Nr.	Preis €
Augenschutz benutzen	10261	4,99
Gehörschutz benutzen	10262	4,99
Handschutz benutzen	10263	4,99
Kopfschutz tragen	10264	4,99
Staubschutz tragen	10265	4,99

Absauganlagen + Zubehör

Reinluftentstauber POWER UNIT 100

Der POWER UNIT 100 ist ein geprüfter Reinluftentstauber in selbsttragender Blechbauweise aus farblich gepulvertem Stahlblech. Das Gerät entspricht den neuesten Vorschriften, ist mit dem BG-GS Prüfzeichen nach GS-HO-07 (mit Vermerk für Reststaubkonzentration Prüfzeichen H3) zertifiziert. Die geringen Aussenmaße geben die Möglichkeit den Entstauber auch in Werkstattnischen aufzustellen. Die im Ansaugbereich eingesetzte Wirbelstromtechnik erzielt eine bestmögliche Vorabscheidung.

Das Gerät verfügt über platzsparende eigensteife Faltenfilterkassetten aus Polyesternadelfilz mit Oberflächenbehandlung, diese sind elektrisch leitend und abwaschbar. Die Filter besitzen das BIA Zertifikat und entsprechen der Kategorie M. Mittels der leichtgängigen Handabbrüttelung erzielt man das hervorragende Abreinigungsergebnis des Filters. Die abgesaugten Späne und Stäube sammeln sich in dem Container eingelegten Spänesack zur staubarmen Entnahme. Der auf Rollen montierte Abfüllbehälter erleichtert den Abtransport des abgelagerten Materials zur Entsorgungsstelle wesentlich. Das eingebaute Schauglas ermöglicht jederzeit die Füllstandskontrolle des Behälters.

Technische Daten: Ansaugstutzen 100 mm, Nennvolumenstrom am Stutzen bei 20 m/s 565 m³/h, Unterdruck am Stutzen 2124 Pa, Filterfläche 3,45 m², Filterabreinigung, Handabreinigung. Filtermaterial Kat. M, elektrisch leitend, grün, waschbar (4 Stück). Filterbelastung 164 m³/m²/h, max. Schalldruckpegel 69 dB(A), Reststaubgehalt H3 (< 0,1 mg/m³), Spänesammelvolumen ca. 135 Liter, Abmessungen (LBH) 1178 x 650 x 1973 mm, Gewicht 114 kg, Motorenleistung 1,1 kW, 230 V/50 Hz, Motorenleistung 1,5 kW, 400 V/50 Hz.

Lieferumfang: Spänefangsack, Anschlusskabel mit Schuko-Stecker/bzw. CEE-Stecker mit Phasenwender.

Bezeichnung	Bestell-Nr.	Preis €
POWER UNIT 100, 230 V	09900	1829,63
POWER UNIT 100, 400 V	09901	1864,63
Spänesack	09910	1,98

Reinluftentstauber POWER UNIT 120

Der POWER UNIT 120 ist ein geprüfter Reinluftentstauber in selbsttragender Blechbauweise aus farblich gepulvertem Stahlblech. Das Gerät entspricht den neuesten Vorschriften, ist mit dem BG-GS Prüfzeichen nach GS-HO-07 (mit Vermerk für Reststaubkonzentration Prüfzeichen H3) zertifiziert. Die geringen Außenmaße geben die Möglichkeit den Entstauber auch in Werkstattnischen aufzustellen. Die im Ansaugbereich eingesetzte Wirbelstromtechnik erzielt eine bestmögliche Vorabscheidung.

Das Gerät verfügt über platzsparende eigensteife Faltenfilterkassetten aus Polyesternadelfilz mit Oberflächenbehandlung,



diese sind elektrisch leitend und abwaschbar. Die Filter besitzen das BIA Zertifikat und entsprechen der Kategorie M. Mittels der leichtgängigen Handabbrüttelung erzielt man das hervorragende Abreinigungsergebnis des Filters. Die abgesaugten Späne und Stäube sammeln sich in dem Container eingelegten Spänesack zur staubarmen Entnahme. Der auf Rollen montierte Abfüllbehälter erleichtert den Abtransport des abgelagerten Materials zur Entsorgungsstelle wesentlich. Das eingebaute Schauglas ermöglicht jederzeit die Füllstandskontrolle des Behälters.

Technische Daten: Ansaugstutzen 120 mm, Nennvolumenstrom am Stutzen bei 20 m/s 814 m³/h, Unterdruck am Stutzen 2180 Pa, Filterfläche 4,3 m², Filterabreinigung, Handabreinigung. Filtermaterial Kat. M, elektrisch leitend, grün, waschbar (5 Stück). Filterbelastung 189 m³/m²/h, max. Schalldruckpegel 75 dB(A), Reststaubgehalt H3 (< 0,1 mg/m³), Spänesammelvolumen ca. 135 Liter, Abmessungen (LBH) 1178 x 650 x 1973 mm, Gewicht 117 kg, Motorenleistung 1,5 kW, 400 V/50 Hz.

Lieferumfang: Spänefangsack, Anschlusskabel mit CEE-Stecker und Phasenwender.

Bezeichnung	Bestell-Nr.	Preis €
POWER UNIT 120	09902	1973,13
Spänesack	09910	1,98

Zubehör für Absauganlagen

PUR-Spiralschlauch NW 100/120

Schwer entflammbar, Abrechnung nach lfm.

Schneckenwindeschellen

Zur Schlauchbefestigung, verschiedene Abmessungen

Nippel aus Stahl

Zum Verbinden von Spiralschläuchen

Steckverbindung

Ø 100 mm, zum Verbinden des Spiralschlauches mit der Maschine

Y-Stück

Ø 3 x 100 mm.

Absauganschlusstutzen Universal

Für diverse Rohrdurchmesser 25 – 150 mm.

Reduzierstück

Ø 100/58 mm

Übergangsstück

Ø 58/35 mm

Bodenreinigungsset bestehend aus Bodenreinigungsdüse mit Rollen, Metallbogen, Verlängerungsrohr mit Handgriff und 2,5 m hochflexibler PU-Schlauch Ø 100 mm.

Bezeichnung	Bestell-Nr.	Preis €
PUR Spiralschlauch, NW 60	10267	8,90
PUR Spiralschlauch, NW 100	09907	17,06
PUR Spiralschlauch, NW 120	10266	14,50
Gewindeschelle, Ø 25 – 40 mm	09912	1,21
Gewindeschelle, Ø 40 – 60 mm	09913	1,33
Gewindeschelle, Ø 70 – 90 mm	09914	1,70
Gewindeschelle, Ø 90 – 110 mm	09915	1,55



Absauganlagen + Zubehör

Bezeichnung	Bestell-Nr.	Preis €
Gewindeschelle, Ø 110 – 130 mm	10268	2,59
Nippel aus Stahl, Ø 100 mm	09936	13,40
Nippel aus Stahl, Ø 125 mm	10269	14,70
Steckverbindung, Ø 100 mm	09916	14,17
Y-Stück	09924	61,93
Absauganschluss Universal	09919	15,12
Reduzierstück, Ø 100/58 mm	09921	24,89
Übergangsstück, Ø 58/35 mm	09133	5,24
Bodenreinigungsset	09909	153,13

Einschaltautomatik ALV 10

Zum Betreiben von einer drehstrom- bzw. einer wechselstromgetriebenen Maschine, sowie dem dazugehörigen Entstauber mit 230 oder 400 V.

Technische Daten: Netz: 3/N/PE, 400 V/230 V/50 Hz, mit Steckerkragen CEE 3P+N+E, Steckdosen: Master 1 CEE 3P+N+E 400V / 16A, 1 Schuko 230 V/16 A, Slave (verzögert) 1 CEE 3P+N+E 400V / 9A (AC-3), 1 Schuko 230V / 13,5A (AC-3). Auch direkt an vorhandenen 400 V Anschluss einsteckbar.



Bezeichnung	Bestell-Nr.	Preis €
Einschaltautomatik ALV 10	09899	158,13

Einschaltautomatik ALV 20

Zum Betreiben von drei drehstrom- bzw. einer wechselstromgetriebenen Maschine, sowie dem dazugehörigen Entstauber mit 230 oder 400 V.

Technische Daten: Netz: 3/N/PE, 400 V/230 V/50 Hz, mit Steckerkragen CEE 3P+N+E, Steckdosen: Master 3 CEE 3P+N+E 400V/16A, 1 Schuko 230 V/16 A, Slave (verzögert) 1 CEE 3P+N+E 400 V/9 A (AC-3), 1 Schuko 230 V/13,5 A (AC-3). Auch direkt an vorhandenen 400 V Anschluss einsteckbar.



Bezeichnung	Bestell-Nr.	Preis €
Einschaltautomatik ALV 20	09896	360,09

Easy Switch

Einschaltautomatik 230/400 V Haupteinheit

Für die Erkennung von bis zu sechs Maschinen. Sobald eine Maschine eingeschaltet wird, schaltet Easy-



Switch Ihr Absauggerät ein. Nach dem Ausschalten der letzten Maschine läuft die Absaugung ca. 10 Sekunden nach, um die restlichen Späne aus dem Rohrsystem zu entfernen. Die Steuerung verfügt außerdem über einen Schalter zum manuellen Einschalten der Absaugung, beispielsweise um den Boden zu saugen. Für alle Absauganlagen bis 4 kW, ohne Unterspannungsauslöser. Einfach wie ein Verlängerungskabel zwischen Netz 400 V und Absauganlage stecken.

Bezeichnung	Bestell-Nr.	Preis €
EasySwitch Haupteinheit	10270	460,00

Sensor Verlängerungskabel

passend für die Sensorleitung aller beschriebenen Sensoren.



Bezeichnung	Bestell-Nr.	Preis €
Verlängerungskabel, 5 m	10271	29,25
Verlängerungskabel, 10 m	10272	35,75
Verlängerungskabel, 25 m	10273	44,55

Maschinensensor

Drehstrommaschine

Dieser wird einfach zwischen die Zuleitung Ihrer Maschine gesteckt. Ein Sensorkabel verbindet ihn mit der Steuereinheit. Hier gibt es keinen hohen Installationsaufwand. Das 10 m lange Sensorkabel wird einfach in die Haupteinheit gesteckt. Die Sensoren sind für 16 A und 32 A Zuleitungen lieferbar.



Bezeichnung	Bestell-Nr.	Preis €
Maschinensensor 400, V/16 A	10274	116,10
Maschinensensor 400, V/32 A	10275	138,30

Maschinensensor

Wechselstrommaschine

Dieser wird einfach zwischen die Zuleitung Ihrer Maschine gesteckt. Ein Sensorkabel verbindet ihn mit der Steuereinheit. Hier gibt es keinen hohen Installationsaufwand. Das 10 m lange Sensorkabel wird einfach in die Haupteinheit gesteckt.



Bezeichnung	Bestell-Nr.	Preis €
Maschinensensor, 230 V	10276	106,75

Absauganlagen sind nur dann wirksam, wenn diese automatisch mit Inbetriebnahme der Maschinen hinzugeschaltet werden. Nach Einschalten der Arbeitsmaschine, schaltet das 2. Gerät nach ca. 2 – 3 Sekunden automatisch ein und verhindert dadurch ein Überlasten der Haussicherung.

Nach Abschalten der Arbeitsmaschine läuft die Absaugung noch 3 – 4 Sekunden nach und saugt das restliche Material und Reststaub ab, wie in der Gefahrenstoffverordnung gefordert. Durch den Einsatz von Einschalt-Automatiken ergeben sich einige Vorteile für den Nutzer: Maschinen- und Werkraum bleibt staubfrei, deutliche Zeitersparnis gegenüber manueller Einschaltung von Absauganlagen, Präventiver Gesundheitsschutz, Energieeinsparung, da die Absaugung nur bei Bedarf läuft.

Zentrale Absauganlagen

Bei allen Arbeitsgängen, bei denen Holz oder Holzwerkstoffe zerspant werden, entstehen Staub und Späne. Aus Gründen des Arbeitsschutzes ist eine ausreichende Erfassung und Absaugung geboten. Holzstaub ist nicht nur störend, er kann auch Krankheiten verursachen. Seit 1982 sind Holzstäube als krebsverdächtig eingestuft, was sich im Gefahrstoffrecht entsprechend niederschlägt (TRGS 553, 901, 905, 906).

Für die Absaugung der Späne und Stäube werden Absauganlagen eingesetzt, die nach folgenden Prinzipien arbeiten:

- ▣ Erfassung der Späne durch Erfassungselemente an einzelnen Maschinen und Arbeitsplätzen
- ▣ Absaugung der Späne und Stäube durch Ventilatoren
- ▣ Abscheidung und Filterung der Späne und Stäube von der Absaugluft und Ableitung der gereinigten Luft in die Atmosphäre oder Rückführung.
- ▣ Lagerung der Späne und Stäube

Während Handmaschinen am besten durch Staubsauger abgesaugt werden, gibt es für die Maschinen (Kreissäge, Bandsäge, Hobelmaschine, Schleifmaschine etc.) Entstauber oder Absauganlagen.

Die Planung einer Maschinenabsaugung beginnt damit, die Verbraucher - sprich: die Maschinen - detailliert zu erfassen um ein geeignetes Absaugsystem auswählen zu können.

Im Wesentlichen werden folgende Kriterien benötigt.

- ▣ Anzahl der abzusaugenden Maschinen
- ▣ Gleichzeitigkeitsfaktor bestimmen (Wie viel Maschinen müssen gleichzeitig in Betrieb sein.)
- ▣ Anzahl Absaugstutzen pro Maschine (Durchmesser und genaue Lage der Stutzen)
- ▣ Erforderliche Luftmenge der Maschine.
- ▣ Genauer Aufstellort der Maschinen und Absauganlage

Das Zusammenspiel der verschiedenen Komponenten muss genau geplant werden, damit es auf den einzelnen Anwendungsfall passt. Bei Entstaubern sollten nur Geräte zum Einsatz kommen, die das Prüfzeichen H3 tragen und damit gewährleisten, dass der Reststaubgehalt von $0,1 \text{ mg/m}^3$ sicher eingehalten wird.

Gerne planen wir für Sie Ihre passende Zentrale Absauganlage für Ihren Anwendungsfall.



Staubsauger

Industriestaubsauger ALKO Jet Stream

Entspricht der Staubklasse "M". Das mobile Saugsystem eignet sich besonders zum Aufsaugen abgelagerter Stäube und zum Absaugen von Handmaschinen wie z. B. Oberfräsen und Handkreissägen. Es kann an Elektrowerkzeuge von 150 – 2.100 W angeschlossen werden. Dieser leistungsstarke Industrie-Nass-/Trockensauger ist sehr geräuscharm und verfügt über eine Volumenstromkontrolle mit optischer Anzeige bei Unterschreitung der Mindestluftgeschwindigkeiten im Saugschlauch. Füllstandsüberwachung mit Überlaufschutz beim Nass-Saugen gibt zusätzliche Sicherheit. Der Schalldruckpegel liegt bei 63 dB(A). Der nach H2 gebaute JET Stream schützt Sie vor gesundheitsgefährdenden Holzstäuben gemäß GS-HO-07 der Holzberufsgenossenschaft. Er entspricht den Anforderungen der TRGS 553 und ist mit Filtern nach BIA Kategorie "C" ausgestattet. Damit ist er geeignet für krebserzeugende Stäube der Gruppen I und II (Eichen- und Buchenholzstäube), die durch den Filtersack staubarm entsorgt werden können. Die Staubklasse "M" wird selbstverständlich eingehalten (Durchlassgrad < 01.%).

Technische Daten: Nennweite 35 mm, Nennleistung 1200 W, Spannung 230 V, max. Unterdruck 210 mbar, max Volumenstrom 3180 l/min, Filterfläche 0,55 m², Filtermaterial BIS Kat. C, Behältervolumen/Filterstreckenvolumen 40/24 l, Gewicht 11 kg, Schalldruckpegel 63 dB(A), Kabellänge 7,5 m, Abmessungen LBH 505 x 370 x 640 mm.

Lieferumfang: 3 m Saugschlauch, Filtersack, Saugdüse. Handwerker- und Gewerbeset (8-teilig), bestehend aus 2-teiligem Saugrohr DN35, Krümmer, Polsterdüse, Fugendüse, Bodendüse DN35, breit, Bodendüse DN35, dünn, Allzweckbürste.

Bezeichnung	Bestell-Nr.	Preis €
ALKO Jet Stream	09897	595,88
Filterbeutel 5 Stück	09898	25,72

Sicherheitssauger ATTIX 30-2M PC
Der eingebaute Flowsensor und das akustische Warnsignal überprüfen den Luftstrom im Saugschlauch und stellen so sicher, dass dieser nicht unter 20 m/s liegt. Betriebskosten werden mit den waschbaren PET-Vlies-Filterelementen minimiert, zugelassen für Arbeiten mit gefährlichen Stäuben der Klasse M. Werkzeugablagefläche, Gerätesteckdose mit Einschaltautomatik. SoftStart, Silent Power – sehr niedriger Geräuschpegel. Filterabreinigungssystem – Push&Clean. Antistatisch, Drehzahlregulierung.

Technische Daten: Nennweite 36 mm, Leistung 1500 W, Spannung 230 V, max. Unterdruck 250 mbar, Luftmenge 3700 l/min, Behältervolumen 30 l, Gewicht 10 kg, Schalldruckpegel 59 dB(A), Kabellänge 7,5 m, Abmessungen LBH 450 x 380 x 595 mm.



Lieferumfang:

Saugschlauch 5 m, Ø 36 mm, Verlängerungsrohre verchromt 2 x 0,5 m, gebogenes Handrohr verchromt, Vlies-Filterstrecke, Filterelement, Bodendüse Kunststoff 400 mm, Werkzeugadapter.

Zubehör:

ATTIX 30-2M PC – Werkstatt-Set, 6-teilig, Anschluss Ø 36 mm, bestehend aus Saugschlauch 4 m mit Quicksystem, gebogenes Handrohr Edelstahl, Verlängerungsrohr Edelstahl 2 x 500 mm, Profi-Bodendüse Kunststoff 360 mm, Fugendüse Kunststoff 300 mm, Schrägrohrdüse Gummi 190 mm.

ATTIX 30-2M PC – Schlauch-Set, 3-teilig,

Anschluss Ø 36 mm, bestehend aus Saugschlauch 4 m mit Quicksystem, gebogenes Handrohr Edelstahl, Adapter, Kunststoff, für Saugschläuche mit Quicksystem.

Bezeichnung	Bestell-Nr.	Preis €
ATTIX 30-2M PC	09235	659,00
Filtersack 5 Stück	09238	25,80
Werkstatt Set	09236	184,70
Schlauch-Set	09237	108,90

Sicherheitssauger

Metabo SHR 2050 M

Geeignet zum Absaugen gesundheitsgefährdender Stäube der Staubklasse M (AGW-Werte ≥ 0,1 mg/m³). Geeignet zum Aufsaugen von Staub und festen Körpern, auch geeignet zum Aufsaugen von nicht entzündlichen Flüssigkeiten. Abschaltautomatik, die beim Aufsaugen von Flüssigkeiten den Saugstrom unterbricht, sobald die maximale Füllhöhe des Behälters erreicht ist. Automatische Kontrolle des Luftstroms mit optischem und akustischem Warnsignal. Integrierte Steckdose mit Einschaltautomatik. Zwei Filterkassetten Staubklasse M, Durchlassgrad < 0,1 %. Einfacher und schneller Filterwechsel, Elektromagnetische Rüttleinrichtung. Lange Filterstandzeit und große Reinigungsintervalle. Nachlaufautomatik zum völligen Entleeren des Saugschlauches. Füllanzeige.



Technische Daten:

Luftleistung 3660 l/min, Unterdruck 248 hPa, Filterfläche 8600 cm², Nennaufnahmeleistung 1200 Watt, Behältervolumen 50 l, Saugschlauch Ø 35 mm, Gewicht 16 kg.

Lieferumfang:

Saugschlauch 3,5 m Ø 35 mm, Handgriff-Zwischenstück, 2 Saugrohre, 2 Filterkassetten aus Cellulose, Papierfilterbeutel, Fugendüse, Universaldüse, Fahrbügel.

Bezeichnung	Bestell-Nr.	Preis €
Metabo SHR 2050 M	09132	643,55
Filterbeutel, 5 Stück	09129	44,47

Staubsauger

Allessauger

Metabo ASR 35 L AutoClean

AutoClean: permanente Filterreinigung für stets freie Filter ohne Arbeitsunterbrechung. Geeignet zum Aufsaugen von Staub und festen Körpern, auch geeignet zum Aufsaugen von nicht entzündlichen Flüssigkeiten. Abschaltautomatik, die beim Aufsaugen von Flüssigkeiten den Saugstrom unterbricht, sobald die maximale Füllhöhe des Behälters erreicht ist. Saugkraftregler, integrierte Steckdose mit Einschaltautomatik. Robuster und abwaschbarer Faltenfilter. Nachlaufautomatik zum völligen Entleeren des Saugschlauches. PE-Filterbeutel zur staubarmen Entsorgung mit extra großem Füllvolumen. Aufwicklungsmöglichkeit für das Kabel.

Technische Daten: Luftleistung 3660 l/min, Unterdruck 225 hPa, Filterfläche 8600 cm², Nennaufnahmeleistung 1400 Watt, Behältervolumen 35 l, Saugschlauch Ø 35 mm, Gewicht 15 kg.

Lieferumfang: Saugschlauch 3,5 m Ø 35 mm, Handgriff-Zwischenstück, 2 Saugrohre, 2 Polyester-Filterkassetten nach Klasse M, PE-Filterbeutel, Fugendüse, Bodendüse.



Bezeichnung	Bestell-Nr.	Preis €
Metabo ASR 35 L AutoClean	10277	487,30
Filterbeutel 5 Stück	10278	27,65

Allessauger

Metabo ASR 35 M AutoClean

AutoClean: permanente Filterreinigung für stets freie Filter ohne Arbeitsunterbrechung. Geeignet zum Absaugen gesundheitsgefährdender Stäube der Staubklasse M (AGW-Werte $\geq 0,1 \text{ mg/m}^3$). Geeignet zum Aufsaugen von Staub und festen Körpern, auch geeignet zum Aufsaugen von nicht entzündlichen Flüssigkeiten. Automatische Kontrolle des Luftstroms mit optischem und akustischem Warnsignal. Vorauswahl des verwendeten Schlauchdurchmessers zur Saugleistungskontrolle. Integrierte Steckdose mit Einschaltautomatik. Robuster und abwaschbarer Faltenfilter. Nachlaufautomatik zum völligen Entleeren des Saugschlauches. Abschaltautomatik, die beim Aufsaugen von Flüssigkeiten den Saugstrom unterbricht, sobald die maximale Füllhöhe des Behälters erreicht ist. PE-Filterbeutel zur staubarmen Entsorgung mit extra großem Füllvolumen. Aufwicklungsmöglichkeit für das Kabel

Technische Daten: Luftleistung 3660 l/min, Unterdruck 225 hPa, Filterfläche 8600 cm², Nennaufnahmeleistung 1400 Watt, Behältervolumen 35 l, Saugschlauch Ø 35 mm, Gewicht 15 kg.

Lieferumfang: Saugschlauch 3,5 m Ø 35 mm, Handgriff-Zwischenstück, 2 Saugrohre, 2 Polyester-Filterkassetten nach Klasse M, PE-Filterbeutel, Fugendüse, Bodendüse.



Bezeichnung	Bestell-Nr.	Preis €
Metabo ASR 35 M AutoClean	10279	633,80
Filterbeutel 5 Stück	10278	27,65

Allessauger Metabo AS 1200

Geeignet zum Aufsaugen von Staub und festen Körpern. Auch geeignet zum Aufsaugen von nicht entzündlichen Flüssigkeiten. Abschaltautomatik, die beim Aufsaugen von Flüssigkeiten den Saugstrom unterbricht, sobald die maximale Füllhöhe des Behälters erreicht ist. Hochleistungsmotor mit separatem Kühlkreislauf. Robuster und abwaschbarer Faltenfilter. Aufwicklungsmöglichkeit für das Kabel.

Technische Daten: Luftleistung 3600 l/min, Unterdruck 171 hPa, Filterfläche 2950 cm², Nennaufnahmeleistung 1200 Watt, Behältervolumen 20 l, Saugschlauch Ø 35 mm, Gewicht 5 kg.

Lieferumfang: Saugschlauch 1,75 m Ø 35 mm, 2 Saugrohre, Fugendüse, Mehrzweckdüse.



Bezeichnung	Bestell-Nr.	Preis €
Metabo AS 1200	09130	116,23
Filterbeutel 5 Stück	10280	16,10



Allessauger Metabo ASA 1202

Geeignet zum Aufsaugen von Staub und festen Körpern. Auch geeignet zum Aufsaugen von nicht entzündlichen Flüssigkeiten. Abschaltautomatik, die beim Aufsaugen von Flüssigkeiten den Saugstrom unterbricht, sobald die maximale Füllhöhe des Behälters erreicht ist. Hochleistungsmotor mit separatem Kühlkreislauf. Integrierte Steckdose mit Einschaltautomatik. Robuster und abwaschbarer Faltenfilter. Aufwicklungsmöglichkeit für das Kabel. Saugschlauch mit Drehgelenk. Praktisches Zubehör-Depot und Ablagefläche.

Technische Daten: Luftleistung 3600 l/min, Unterdruck 171 hPa, Filterfläche 2950 cm², Nennaufnahmeleistung 1200 Watt, Behältervolumen 32 l, Saugschlauch Ø 35 mm, Gewicht 7 kg.

Lieferumfang: Saugschlauch 2,5 m Ø 35 mm, 2 Saugrohre, Fugendüse, Rohrhalter, Saugdüse 120 mm, Mehrzweckdüse.



Bezeichnung	Bestell-Nr.	Preis €
Metabo ASA 1202	09131	165,04
Filterbeutel 5 Stück	10281	24,29

Staubsauger + Zubeör / Kompressoren + Zubehör

Allessauger Metabo ASR 2050

Geeignet zum Aufsaugen von Staub und festen Körpern. Auch geeignet zum Aufsaugen von nicht entzündlichen Flüssigkeiten. Abschaltautomatik, die beim Aufsaugen von Flüssigkeiten den Saugstrom unterbricht, sobald die maximale Füllhöhe des Behälters erreicht ist. Integrierte Steckdose mit Einschaltautomatik. Zwei Filterkassetten Staubklasse M, Durchlassgrad < 0,1 %. Einfacher und schneller Filterwechsel. Elektromagnetische Rütteleinrichtung. Lange Filterstandzeit und große Reinigungsintervalle. Nachlaufautomatik zum völligen Entleeren des Saugschlauches.

Technische Daten: Luftleistung 3660 l/min, Unterdruck 248 hPa, Filterfläche 8600 cm², Nennaufnahmeleistung 1200 Watt, Behältervolumen 50 l, Saugschlauch Ø 35 mm, Gewicht 16 kg.

Lieferumfang: Saugschlauch 3,5 m Ø 35 mm, Handgriff-Zwischenstück, 2 Saugrohre, 2 Filterkassetten aus Cellulose, Papierfilterbeutel, Fugendüse, Universaldüse, Fahrbügel.



Bezeichnung	Bestell-Nr.	Preis €
Metabo ASR 2050	10282	487,30
Filterbeutel 5 Stück	09129	44,47

Übergangsstück

Zum Anschluss der Saugschläuche mit Anschlussstück Ø 35 mm an einen Absaugstutzen Ø 58 mm.



Bezeichnung	Bestell-Nr.	Preis €
Übergangsstück	09133	5,24

Kompressoren + Zubehör

Kompressor MOBILBOY 301/24E

Universalkompressor für Montage- und Heimwerkerbereich. Der thermische Überlastschutz bewahrt den Motor vor Überhitzung und Überlastung. Zwei Manometer für Behälter- und Arbeitsdruck. Vollautomatischer Ein-Ausschaltbetrieb. Kessel pulverbeschichtet. Mit allen Sicherheitseinrichtungen.

Technische Daten:

Verdichtungssystem HOS, Höchstvolumenstrom 260 ltr., Füllleistung ca. 170 ltr., Höchstdruck 10 bar, Behälterinhalt 24 l., Zylinder/Stufen 1/1, Drehzahl 2850 1/min, Motorleistung 1,8 KW – 230 V, Gewicht 26 kg, LBH 580 x 310 x 615 mm, Schalleistungspegel LWA 97 dB(A)



Bezeichnung	Bestell-Nr.	Preis €
MOBILBOY 301/24E	10283	285,81

Kompressor BASIC AIR 250

Leistungsstarker, robuster Kompressor für einfache, gewerbliche Anwendungen. Ölgeschmierter Kolbenverdichter, für Einphasen-Wechselstrom. Thermischer Motorschutz, guter Kaltstart durch Druckschalter mit Anlaufventil. Geregelter Arbeitsdruck durch Druckminderer mit Manometer, zusätzliches Manometer für Anzeige des Kesseldrucks. Kessel und Fahrgestell kunststoffbeschichtet. Stützfüße für optimale Standsicherheit. Tragegriff hinten. Gummierte, stabile Räder und Zuggriff für mobilen Einsatz, 10 Jahre Kesselgarantie gegen Durchrostung

Technische Daten:

Ansaugleistung 240 l/min, Füllleistung 140 l/min, Effektive Liefermenge bei 80 % max. Druck 120 l/min, max. Druck 8 bar, Nennaufnahmeleistung 1,5 kw – 230 V, max. Drehzahl 2850 1/min, Kesselgröße 24 l, Schalldruckpegel LpA 87 dB(A), Abmessungen 555 x 310 x 600 mm, Gewicht 28 kg.



Bezeichnung	Bestell-Nr.	Preis €
BASIC AIR 250	06451	165,05

Druckluftschlauch mit Gewebeeinlage

Für alle normalen Einsätze. Länge 10 m, Durchmesser 6 mm, max. Druck 20 bar. Mit Schnellkupplung und Nippel.



Bezeichnung	Bestell-Nr.	Preis €
Druckluftschlauch	06455	12,81

Spiralschlauch Rilsan

Für alle normalen Einsätze. Länge 7,5 m, Durchmesser 8 mm, max. Druck 8 bar. Mit Schnellkupplung und Nippel.



Bezeichnung	Bestell-Nr.	Preis €
Spiralschlauch Rilsan	10317	20,21

Kompressor COMPACT AIR 221/10E

Universalkompressor für Montage- und Heimwerkerbereich. Qualitätselektromotor mit hohem Anzugmoment und Motoranlaufentlastung, dadurch keine Anlaufprobleme. Thermischer Überlastschutz bewahrt den Motor vor Überhitzung und Überlastung. Vollautomatischer Ein-Ausschaltbetrieb. Alle transportgefäherten Teile gut geschützt. Gummierte Tragegriff gegen Abrutschen während des Transportes. Mit allen Sicherheitseinrichtungen Kessel pulverbeschichtet

Technische Daten: Verdichtungssystem HOS, Höchstvolumenstrom 185 ltr., Füllleistung ca. 120 ltr., Höchstdruck 8 bar, Behälterinhalt 10 ltr., Zylinder/Stufen 1/1, Drehzahl 2850 1/



Kompressoren + Zubehör / CNC-Maschinen + Zubehör

min, Motorleistung 1,5 KW – 230 V, Gewicht 18 kg, LBH 410 x 340 x 650 mm, Schallleistungspegel LWA 95 dB(A)

Bezeichnung	Bestell-Nr.	Preis €
COMPACT AIR 221/10E	10284	232,69

Druckluft Zubehör-Set

Lieferumfang: Blaspistole, Reifenfüller, Farbspritzpistole, Reifenfüllnippel und Ballhohlnadel, Gewebeschlauch 5 m.



Bezeichnung	Bestell-Nr.	Preis €
Druckluft Zubehör-Set	06456	48,38

Air Brush-Set

Praktische Einhandbedienung zur Farb- und Luftmengenregulierung, mit Farbbehälter 5 ccm aus Metall, Farbbehälter 22 ccm und 50 ccm aus Glas. Anschlußschlauch 2 m, Pistolenthalter, Anschlußreduziernippel und Gabelschlüssel.



Bezeichnung	Bestell-Nr.	Preis €
Air Brush-Set	10285	46,15

Druckluftschlauch Super-Air

Extrem flexibler Druckluftschlauch auch bei niedrigen Temperaturen. Besonders widerstandsfähig gegen ölhaltige Druckluft. Länge 10 m, Durchmesser 10 mm, max. Druck 20 bar. Mit Schnellkupplung und Nippel.



Bezeichnung	Bestell-Nr.	Preis €
Super-Air Schlauch	10286	18,34

Druckluftverteiler, 3-leitig

Mit Gewindestecknippel



Bezeichnung	Bestell-Nr.	Preis €
Druckluftverteiler, 3-leitig	06463	19,39

CNC-Maschine KOSY 3 – Format A 4 Standard

Technische Daten:

Sockelmaß
TBH: 580 x 540 x 110 mm
Schutzhaube, schlagfest,
Aufbauhöhe ohne/mit Schutzhaube:
530/570 mm;
Aufbauhöhe offene Schutzhaube:
860 mm;
Tiefe mit offener Schutzhaube:
910 mm;



Verfahrweg X – Y: DIN A 4, ca. 320 x 265 mm;

Verfahrweg Z: 108 mm;

Auflösung, 1 Schritt: 0,0025 mm;

Microschritt;

Wiederholgenauigkeit 100 Wiederholungen: < 0,05 mm;

Positioniergenauigkeit/Achse: < 0,05 mm;

Aufspannfläche: DIN A 4, 300 x 245 mm;

Durchlasshöhe/-breite: 60 x 370 mm;

Steuer-Elektronik komplett mit Netzteil im Sockel eingebaut,
Spannungsversorgung: 230 V +- 5 %, ca. 200 Watt;
Steueranschluss: serielle Schnittstelle RS 232, 9 pol. D-sub.
Umgebungsbedingungen: 5 bis 40°C, max. 60 % rel. Feuchte;

Wartungsintervalle 1 Wartung: nach ca. 50 Betriebsstunden.
Geprüfte Sicherheit: CE nach EU-Richtlinien.

Lieferumfang:

1 Excenterspanner, Kommunikationskabel, Netzkabel, CAD/CAM/CNC-Software nccad 8 Voll-Version, Funktionsumfang von der Zeichnung bis zum Werkstück, Maschinenbezogene Lizenz, Maschinensteuerung nur an Originalmaschine, Programm an beliebig vielen PCs lauffähig, Programm in DVD-Box, Handbuch mit Einsteigerteil.

**Lieferung erfolgt ohne Bearbeitungseinheit.
Diese muss separat bestellt werden.**

Bezeichnung	Bestell-Nr.	Preis €
KOSY 3 Format A 4 Standard	09150	3606,10

Das CAD/CAM/CNC Koordinatentischsystem KOSY in der technischen Grundbildung.

Mit dem KOSY-System werden alle Schritte von der Zeichnung bis zum Werkstück in nur einer Anwendung nachvollzogen und damit die Gebiete CAD, CAM und CNC beispielhaft abgedeckt. Die Informations- und Kommunikationstechnik wird so von den Schülern in ihr Repertoire technischer Kompetenzen aufgenommen. Auf Grund der Konzeption des KOSY können alle genannten Themen-Schwerpunkte von diesem einen System abgedeckt werden. Das spart nicht nur Kosten, sondern verringert auch den Einarbeitungs-aufwand.

Das System KOSY zeichnet sich durch eine kompakte Bauweise aus und ermöglicht verschiedene Bearbeitungen in schneller und höchst präziser Ausführung. Mit dieser Maschine kann man in Weichmetallen, Kunststoff und Holz fräsen, viele Arten von Bohrarbeiten ausführen und computergesteuerte Gravurarbeiten ausführen oder Produkte für den Musterbau oder in Serie anfertigen. Es entstehen Gebrauchsgegenstände wie Spiele, Freiarbeitsmaterialien oder Puzzles, Modelle der Technik (wie Flugmodelle oder Getriebe) oder der Architektur. Für den Schulbetrieb ist es auch interessant, damit Platinen für den Einsatz in elektronischen Schaltungen zu fräsen.

Gemeinsame Merkmale:

- ✓ Gerät mit massivem Guss-Sockel, Linearprofile und Pfeiler eingebettet.
- ✓ Linearführungen mit Gimmiabdichtungen.
- ✓ Aluminium-Profile gebürstet und miteinander verschraubt.
- ✓ Laufrollen mit Doppel-Rillenkugellager
- ✓ Integrierte Schutzhaube mit Sicherheitskontaktschalter
- ✓ Absaugung durch Anschluss an einen Sicherheitssauger möglich.

CNC-Maschinen + Zubehör

CNC-Maschine KOSY 3 – Format A 3 Standard

Technische Daten:

Sockelmaß TBH: 720 x 750 x 110 mm
 Schutzhaube, schlagfest; Aufbauhöhe ohne/mit Schutzhaube: 530/570 mm; Aufbauhöhe offene Schutzhaube: 950 mm; Tiefe mit offener Schutzhaube: 950 mm; Verfahrweg X – Y: DIN A 3, ca. 520x320 mm; Verfahrweg Z: 108 mm; Auflösung, 1 Schritt: 0,0025 mm, Microschritt; Wiederholgenauigkeit 100 Wiederholungen: < 0,05 mm. Positioniergenauigkeit je Achse: < 0,1 mm
 Aufspannfläche: DIN A 3, 500 x 300 mm; Durchlasshöhe/-breite: 100 x 580 mm; Steuer-Elektronik komplett mit Netzteil im Sockel eingebaut. Spannungsversorgung: 230 V +/- 5%, ca. 200 Watt; Steueranschluss: serielle Schnittstelle RS 232, 9 pol. D-sub. Umgebungsbedingungen: 5 bis 40°C, max. 60 % rel. Feuchte; Wartungsintervalle 1. Wartung: nach ca. 50 Betriebsstunden. Geprüfte Sicherheit: CE nach EU-Richtlinien.

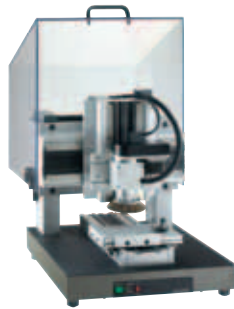

Lieferumfang: 1 Excenterspanner, Kommunikationskabel, Netzkabel, CAD/CAM/CNC-Software nccad 8 Voll-Version, Funktionsumfang von der Zeichnung bis zum Werkstück, Maschinenbezogene Lizenz, Maschinensteuerung nur an Originalmaschine, Programm an beliebig vielen PCs lauffähig, Programm in DVD-Box, Handbuch mit Einsteigerteil

Lieferung erfolgt ohne Bearbeitungseinheit. Diese muss separat bestellt werden.

Bezeichnung	Bestell-Nr.	Preis €
KOSY 3 Format A 3 Standard	09156	4549,50

Werkzeugsatz groß für KOSY BAE 10

Praxisgerechte Sammlung, im Holzmagazin. Alle Werkzeuge Vollhartmetall, 3 mm Schaft, 6 Fräser (2 x 1,0; 2 x 2,0; 2 x 3,0), 2 Gravierstichel (30° und 60°), 1 Excenterspanner, diverse Schrauben, Muttern und Nutensteine, Hilfswerkzeuge.



Bezeichnung	Bestell-Nr.	Preis €
Werkzeugsatz groß BAE 10	09153	135,00

Werkzeugsatz groß für KOSY BAE 50

Praxisgerechte Sammlung, im Holzmagazin. Je 1 VHM Gravierstichel 30° und 60°, je 1 VHM Fräser, 1/2/3 mm, 4 Bolzen 3 x 33, Unterlegscheiben, je 4 Muttern M4 und M6, je 4 Sechskantschrauben M4 x 16, M6 x 20, je 2 Inbusschrauben M5 x 8, x 10, x 16, x 20, 4 Nutensteine M5, 2 Nutensteine M6, Inbusschlüssel 3/4/5 mm, 1 Excenterspanner, 1 Spannzange ER 16/6 mm, 1 3-Backen-Bohrfutter mit Halter.



Bezeichnung	Bestell-Nr.	Preis €
Werkzeugsatz groß BAE 50	09155	174,38

Bearbeitungseinheit BAE 50 mit Schrittmotor

Schrittmotoren sind besonders leise, sie haben keine Stromübertragung zum Rotor (Collektor mit Bürsten u.Ä. nicht erforderlich) und sie brauchen keine Luftkühlung (kein Ventilator). Sie lassen sich gut steuern, schnell stoppen, und sind in weiten Grenzen der technischen Daten verfügbar.



Durch die Integration in die Multi-Controller-Steuerung MCS und in die Software nccad entstehen ungeahnte Anwendungsmöglichkeiten

Technische Daten:

Schrittmotor mit 2,5 A Betriebsstrom, Zahnrad Übersetzung ca. 1:2,2; Drehmoment max. 0,5 Nm, Drehzahl ca. 203000 U/ min, Lautstärkepegel (ohne Bearbeitung) 50..70 dB, Gewicht ca. 2,5 kg, Spannzange ER16, DIN 6499 B, 426E – max. 6 mm empfohlen, Drehzahl-Überwachung, Referenzlauf 0° für Winkelpositionierung, C-AchsController muß in Steuerung integriert sein.

Lieferumfang:

Kabel und Steckverbindungen, Halterung mit Absaugöffnung. In Sicherheitssystem eingebunden.

Bezeichnung	Bestell-Nr.	Preis €
BAE 50 mit Schrittmotor	09157	920,70

Spannzange 3 mm für BAE 50 mit Schrittmotor

Wird benötigt um Fräser und Bohrer in der Bearbeitungseinheit BAE 50 aufzunehmen.



Bezeichnung	Bestell-Nr.	Preis €
Spannzange, 3 mm	09152	47,70

Bearbeitungseinheit BAE 10 Universalmotor

Für mittlere bis hohe Drehzahlbereiche geeignet.

Technische Daten:

Universal-Fräsmotor (Spindel) ca. 710 W, Drehzahl bei Nennlast 19.500/min, Leerlaufdrehzahl 10.000 – 27.000 /min, Spannzange 3 oder 3,17 mm, großer Lautstärkepegel (ohne Bearbeitung) 70...95 dB, Stellung 1.6

Lieferumfang:

Spannzange 3 mm, Schlüssel für Spannzange, Kabel und Steckverbindungen, Halterung mit Absaugöffnung, Absaugadapter. In Sicherheitssystem eingebunden.



Bezeichnung	Bestell-Nr.	Preis €
BAE 10 Universalmotor	09151	288,30

CNC-Maschinen + Zubehör

Werkzeugsatz klein für KOSY 2/3

Lose im Beutel, für die ersten Schritte, unabhängig von Bearbeitungseinheit und KOSY-Generation.

Je 1 VHM-Fräser 2,0 mm, 3,0 mm, Maul-Ringschlüssel 10 mm, Inbusschlüssel 3/5 mm, 2 Sechskantschrauben M6 x 20, 2 Muttern M 6, 2 Unterlegscheiben M6, 2 Nutensteine M6, 1 Excenterspannung, Hilfsmittel.



Bezeichnung	Bestell-Nr.	Preis €
Werkzeugsatz klein	09154	56,25

VHM Bohrer – Schaft 3 mm

Voll-Hartmetall-Bohrer eignen sich hervorragend zum Bohren in Platinenmaterial, Kunststoff, Alu, Messing. Die Bohrungen werden sauber und werfen keinen Grat auf.



Bezeichnung/Ø	Bestell-Nr.	Preis €
VHM-Bohrer, 0,8 mm	10287	5,51
VHM-Bohrer, 1,0 mm	10288	5,51
VHM-Bohrer, 1,2 mm	10289	5,51
VHM-Bohrer, 1,5 mm	10290	5,51
VHM-Bohrer, 3,0 mm	10291	5,51

VHM Zweischneider – Schaft 3 mm

Voll-Hartmetall-Fräser „Zweischneider“ eignen sich hervorragend zum Fräsen von Platinenmaterial, Kunststoff, Messing, besonders AlCuMg1. Der Fräser sorgt durch die Spiralnut für eine optimale Spanabfuhr und garantiert sauberste Fräskanten.



Bezeichnung/Ø	Bestell-Nr.	Preis €
VHM-Zweischneider, 0,8 mm	10292	11,88
VHM-Zweischneider, 1,0 mm	10293	11,88
VHM-Zweischneider, 1,5 mm	10294	11,88
VHM-Zweischneider, 2,0 mm	10295	11,88
VHM-Zweischneider, 3,0 mm	10296	11,88

VHM Frässtichel – Schaft 3 mm

Voll-Hartmetall-Fräser „Frässtichel“ mit gleichem Einsatzbereich wie der Gravierstichel. Der Frässtichel sorgt durch die Spiralnut für eine verbesserte Spanabfuhr.



Bezeichnung/Ø/Winkel	Bestell-Nr.	Preis €
VHM-Frässtichel, 2,0 mm, 30°	10297	18,99
VHM-Frässtichel, 2,4 mm, 60°	10298	18,99

VHM Fräser – Schaft 3 mm

Voll-Hartmetall-Fräser „spiralverzahnt“ eignen sich hervorragend zum Fräsen von Platinenmaterial und hartem Kunststoff. Bei Messing und AlCuMg1 sollte entsprechend gekühlt werden. Die zusätzliche Spiralnut verbessert die Spanabfuhr und damit die Standzeit und Fräsqualität.



Bezeichnung/Ø	Bestell-Nr.	Preis €
VHM-Fräser, 0,6 mm	10299	11,56
VHM-Fräser, 0,8 mm	10300	11,56
VHM-Fräser, 1,0 mm	10301	11,56
VHM-Fräser, 1,5 mm	10302	11,56
VHM-Fräser, 2,0 mm	10303	11,56
VHM-Fräser, 2,5 mm	10304	11,56
VHM-Fräser, 3,0 mm	10305	11,56

VHM Einschneider – Schaft 3 mm

Voll-Hartmetall-Fräser „Einschneider“ eignen sich wegen der geringeren Erwärmung des Materials besonders für die Kunststoffbearbeitung, aber auch für Holz und Platinenmaterial.



Bezeichnung/Ø	Bestell-Nr.	Preis €
VHM-Einschneider, 1,5 mm	10306	11,88
VHM-Einschneider, 3,0 mm	10307	11,88

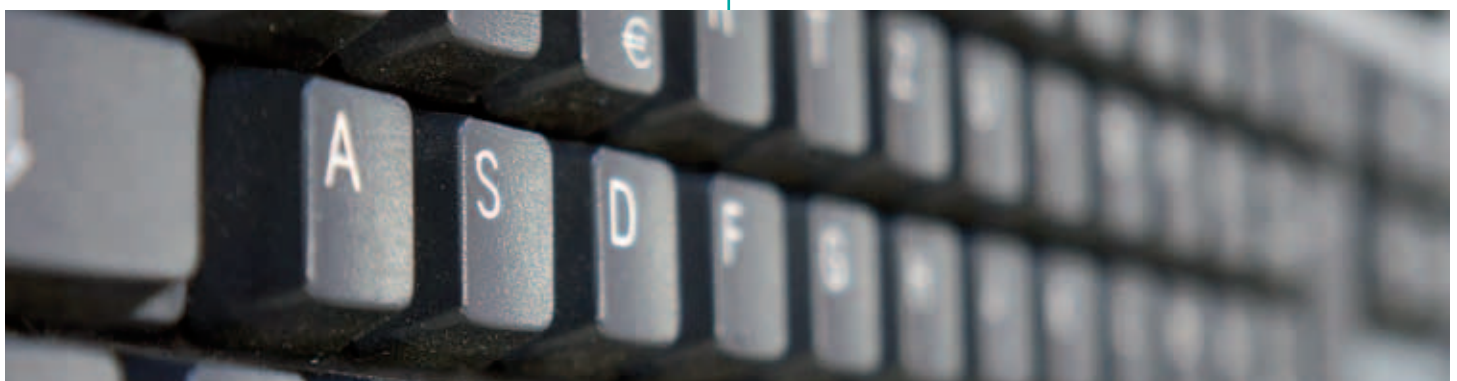

CNC-Arbeitsplätze



(Abbildung mit optionalem Zubehör)

CNC-Werkbank fahrbar

Tischplatte lieferbar in 3 verschiedenen Varianten.

Tischplatte Buche massiv:

Stärke 45 mm. Aus massivem, gedämpftem Rotbuchenholz, durchgehend verleimt. Oberfläche fein geschliffen und imprägniert.

Tischplatte Multiplex:

Stärke 45 mm. Aus kreuzweise verleimten Furnierlagen, Verleimung BFU 100 nach DIN 68705. Oberfläche fein geschliffen und imprägniert.

Tischplatte Kunststoff:

Stärke 40 mm. Als Verbundplatte, beidseitig mit HPL nach DIN 16926 belegt, Schichtstoffstärke 0,8 mm. Farbe grauweiss oder Buche-Dekor, mit ABS Sicherheitskanten, Stärke 2 mm.

Technische Daten:

Tischfläche 1500 x 800 mm. Unterschrank mit 2 Drehtüren und Drehstangen-Zylinderschloss. Oberflächendekor Buche. Mit 1 Auszugsboden für die Tastatur und Maus, 1 Mittelwand. In der Rückwand sind 6 Lüftungsrosetten und 2 Kabelsets eingelassen. Abmessungen Unterschrank HBT 613 x 700 x 525 mm. Untergestell aus Vierkantstahlrohr 60 x 60 x 2 mm, mit eingeschweißten Querstreben pulverbeschichtet in RAL 7016 anthrazitgrau. Mit 4 Lenkrollen, 2 davon mit Feststeller. Ablageboden als Stellplatz für Staubsauger, Stärke 19 mm. Arbeitshöhe Tischplatte 850 mm, Arbeitshöhe Tastatur 735 mm.

Lieferumfang:

Werkbankplatte 1500 x 800 mm mit 3 Bohrungen Ø 60 mm und eingelassenen Kabelsets. Ablageboden 1500 x 630 mm, Unterschrank mit 2 Drehtüren und Auszugsboden, 2 Gestellteile mit 4 Lenkrollen, 2 davon mit Feststeller.

Bezeichnung / Ausführung	Bestell-Nr.	Preis €
CNC-Werkbank Buche massiv	10117	1312,75
CNC-Werkbank Multiplex	10119	1312,75
CNC-Werkbank Kunststoff	10118	1321,78

CNC – optionales Zubehör

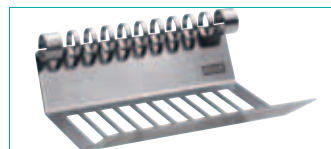
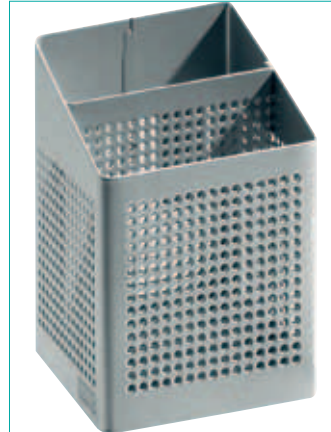
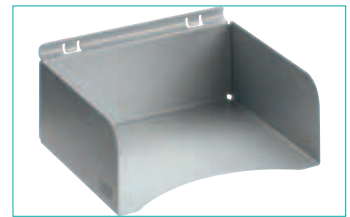
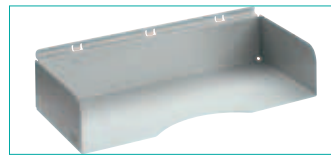

TSS-System-Säule

Das Tetra-Support-System ist die anpassungsfähige Innovation für den modernen Arbeitsplatz und bietet Ihnen eine Vielzahl an individuellen Kombinationsmöglichkeiten. Die Variabilität dieses Systems ist sehr vielfältig und die Qualität ist auf höchstem Niveau. Die 445 mm lange Aluminiumsäule (Durchmesser 51 mm) dient als Standsäule und kann mit der Bohrschraubbefestigung an jedem Schreibtisch mit einer Stärke von 5 – 70 mm verwendet werden. In den vier Nuten der Säule lassen sich die unterschiedlichsten Tragelemente anbringen. Die zwei mitgelieferten Kabelspangen ermöglichen eine praktische Verkabelung. **Slat-Wall-Element** Das SlatWall-Element ist 800 mm lang. Anzahl und Positionierung variabel.

TSS-Faltarm III Tragam mit verstärktem, 2-teiligem Gelenkarm und QuickRelease zur Standard-Monitorbefestigung 75/100. Monitore mit einem maximalen Gewicht von 15 kg können stufenlos in jede Richtung verstellt werden. Lieferung inkl. zwei Kabelhaltern. Reichweite: 505 mm.

Bezeichnung	Bestell-Nr.	Preis €
Steckdosenleiste, 6-fach	06098	22,69
TSS-System-Säule, 445 mm	65300	98,86
Slat-Wall-Element, 800 mm	65301	87,35
TSS Faltarm III	65302	222,29
Pura Line Utensilienbox, klein	65304	20,51
Pura Line Utensilienbox, groß	65303	27,91
Pura Line Stifteköcher	65306	20,64
Perfora Line Stifteköcher	65305	14,60
Perfora Line CD-Halter, 10-fach	65311	19,40

Werkzeugschrank für Wartung und Instandhaltung



Werkzeugschrank für Wartung/Instandhaltung

Mit 67-tlg. Werkzeugsatz
 HBT: 820 x 700 x 250 mm, mit 2 Drehtüren, mit Zylinderschloss.
 Material Rotbuche furniert, Oberfläche fein geschliffen und lackiert. Werkzeughalterungen Buche massiv und Klemmleisten aus Kunststoff. Zur Wandmontage.

Inhalt:

- 1 Doppelhobel, 240 mm
- 1 Doppelsimshobel, 260 mm
- 1 Holzhammer, 60 x 120 mm
- 1 Stechbeitel, 10 mm
- 1 Stechbeitel, 20 mm
- 1 Vorstecher, 4-kantig, 100 mm
- 1 Schleifkork
- 1 Feinsäge, gekröpft, 250 mm
- 1 Bohrsäge, Ø 6,5 mm, Länge 360 mm
- 1 Flachfeile, 200 mm, Hieb 2
- 1 Halbrundfeile, 250 mm, Hieb 1
- 1 Rundfeile, 200 mm, Hieb 2
- 1 Dreikantfeile, 200 mm, Hieb 2
- 1 Halbrundraspel, 250 mm, Hieb 2
- 1 Schreinerhammer, 22 mm
- 1 Schlosserhammer, 300 g
- 1 Durchschlag, 2 mm
- 1 Durchschlag, 4 mm
- 1 Flachmeißel, 175 mm
- 1 Kreuzmeißel, 175 mm
- 1 Körner, 120 mm
- 1 Schiller Universalmesser
- 1 Präzisionswinkel mit Maßeinteilung, 250 mm
- 1 Präzisionsschmiege, 300 mm
- 1 Alu Wasserwaage, 500 mm
- 1 Holzgliedermaßstab, 2000 mm
- 1 Zimmermannsbleistift
- 1 Stahlmassstab, 400 mm
- 1 Präzisionsschieblehre, 120 mm
- 1 Reissnadel, gerade
- 1 Kluppen Leimpinsel, Größe 6
- 1 Kluppen Leimpinsel, Größe 8

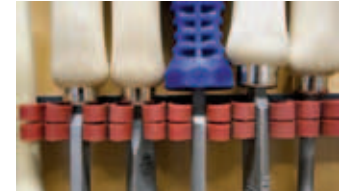

- 1 Feilenbürste
- 1 Rückensäge, 300 mm
- 1 Metallsägebogen, 300 mm
- 1 Puk Universalsäge
- 1 Dutzend Holzsägeblätter
- 1 Dutzend Metallsägeblätter
- 1 Ideal-Lochblechschere
- 1 Lederschere, 200 mm
- 1 Kombi-Abziehstein
- 1 Schraubendreher, 4,5 mm
- 1 Schraubendreher, 7 mm
- 1 Schraubendreher, 10 mm
- 1 Kreuzschlitzschraubendreher, PZ 1
- 1 Kreuzschlitzschraubendreher, PZ 2
- 1 Kreuzschlitzschraubendreher, PZ 3
- 1 Uhrmacher Schraubendreher
- 1 Satz Gabelschlüssel, 6 – 22 mm
- 1 Rundzange, 140 mm
- 1 Beißzange, 200 mm
- 1 Kombizange, 180 mm
- 1 Hebel-Vornschneider, 180 mm
- 1 Wasserpumpenzange, 240 mm
- 1 Ziehklinge, rechteckig
- 1 Leimspritzflasche
- 1 Lötkolben ERSA, 150 Watt
- 1 Lötplatte, 300 x 250 mm
- 1 Lötendraht, 100 g, Ø 2 mm
- 1 Speziallötfett
- 1 Salmiak Lötstein
- 1 Weithalsflasche mit Deckel, 250 ml
- 1 Gummi Gipsbecher
- 1 Glasschneider
- 1 Gipserspachtel, 40 mm
- 1 Kriechöl WD 40, 250 ml
- 1 Spannungsprüfer mit Kabel

Artikel	Best.- Nr	Preis €
Werkzeugschrank Wartung/Instandhaltung	01160	1.102,49

Projekte FAMOS







Werkzeugblöcke

Artikel-Nr. Werkzeug	Werkzeuganzahl / Blocknummer / Preis											
	6	Preis	8	Preis	10	Preis	12	Preis	16	Preis	20	Preis
00021	24209	12,50 €	24210	16,63 €	24211	20,83 €						
00035	24212	12,50 €	24213	16,63 €	24214	20,83 €						
00036	1419	16,86 €										
00045										1411	17,20 €	
00046										1411	17,20 €	
00047										1411	17,20 €	
00051					1447	8,82 €						
00052					1448	9,05 €						
00053					1449	9,26 €						
00055	24105	7,45 €	24106	9,89 €	24107	12,35 €	24108	14,80 €	24109	19,76 €	24110	24,70 €
00056	24111	7,45 €	24112	9,89 €	24113	12,35 €	24114	14,80 €	24115	19,76 €	24116	24,70 €
00057	24123	7,45 €	24124	9,89 €	24125	12,35 €	24126	14,80 €	24127	19,76 €	24128	24,70 €
00058	24135	7,45 €	24136	9,89 €	24137	12,35 €	24138	14,80 €	24139	19,76 €	24140	24,70 €
00059	24147	7,45 €	24148	9,89 €	24149	12,35 €	24150	14,80 €	24151	19,76 €	24152	24,70 €
00060	24159	7,45 €	24160	9,89 €	24161	12,35 €	24162	14,80 €	24163	19,76 €	24164	24,70 €
00061	24171	7,45 €	24172	9,89 €	24173	12,35 €	24174	14,80 €	24175	19,76 €	24176	24,70 €
00062	24177	7,45 €	24178	9,89 €	24179	12,35 €	24180	14,80 €	24181	19,76 €	24182	24,70 €
00063	24183	7,45 €	24184	9,89 €	24185	12,35 €	24186	14,80 €	24187	19,76 €	24188	24,70 €
00064	24189	7,45 €	24190	9,89 €	24191	12,35 €	24192	14,80 €	24193	19,76 €		
00065	24189	7,45 €	24190	9,89 €	24191	12,35 €	24192	14,80 €	24193	19,76 €		
00066	24206	12,50 €	24207	16,63 €	24208	20,83 €						
00067	24209	12,50 €	24210	16,63 €	24211	20,83 €						
00068	24212	12,50 €	24213	16,63 €	24214	20,83 €						
00086	24024	3,78 €	24025	5,06 €	24026	6,30 €	24027	7,58 €	24028	10,19 €	24029	12,66 €
00087					1439	12,58 €						
00089							1439	12,58 €				
00105					1410	13,02 €						
00106					1410	13,02 €						
00109	24206	12,50 €	24207	16,63 €	24208	20,83 €						
01749	24105	7,45 €	24106	9,89 €	24107	12,35 €	24108	14,80 €	24109	19,76 €	24110	24,70 €
01750	24111	7,45 €	24112	9,89 €	24113	12,35 €	24114	14,80 €	24115	19,76 €	24116	24,70 €
01751	24123	7,45 €	24124	9,89 €	24125	12,35 €	24126	14,80 €	24127	19,76 €	24128	24,70 €
01752	24135	7,45 €	24136	9,89 €	24137	12,35 €	24138	14,80 €	24139	19,76 €	24140	24,70 €
01753	24147	7,45 €	24148	9,89 €	24149	12,35 €	24150	14,80 €	24151	19,76 €	24152	24,70 €
01754	24159	7,45 €	24160	9,89 €	24161	12,35 €	24162	14,80 €	24163	19,76 €	24164	24,70 €
01755	24171	7,45 €	24172	9,89 €	24173	12,35 €	24174	14,80 €	24175	19,76 €	24176	24,70 €
01756	24177	7,45 €	24178	9,89 €	24179	12,35 €	24180	14,80 €	24181	19,76 €	24182	24,70 €
01757	24183	7,45 €	24184	9,89 €	24185	12,35 €	24186	14,80 €	24187	19,76 €	24188	24,70 €
01758	24189	7,45 €	24190	9,89 €	24191	12,35 €	24192	14,80 €	24193	19,76 €		
01759	24189	7,45 €	24190	9,89 €	24191	12,35 €	24192	14,80 €	24193	19,76 €		
01760	24206	12,50 €	24207	16,63 €	24208	20,83 €						
01761	24209	12,50 €	24210	16,63 €	24211	20,83 €						
01762	24212	12,50 €	24213	16,63 €	24214	20,83 €						
02035	24012	3,78 €	24013	5,06 €	24014	6,30 €	24015	7,58 €	24016	10,19 €	24017	12,66 €
02036	24024	3,78 €	24025	5,06 €	24026	6,30 €	24027	7,58 €	24028	10,19 €	24029	12,66 €
02037	24036	3,78 €	24037	5,06 €	24038	6,30 €	24039	7,58 €	24040	10,19 €	24041	12,66 €
02060	24012	3,78 €	24013	5,06 €	24014	6,30 €	24015	7,58 €	24016	10,19 €	24017	12,66 €

Artikel-Nr. Werkzeug	Werkzeuganzahl / Blocknummer / Preis											
	6	Preis	8	Preis	10	Preis	12	Preis	16	Preis	20	Preis
02061	24024	3,78 €	24025	5,06 €	24026	6,30 €	24027	7,58 €	24028	10,19 €	24029	12,66 €
02062	24036	3,78 €	24037	5,06 €	24038	6,30 €	24039	7,58 €	24040	10,19 €	24041	12,66 €
02063	24048	3,78 €	24049	5,06 €	24050	6,30 €	24051	7,58 €	24052	10,19 €	24053	12,66 €
02076	24012	3,78 €	24013	5,06 €	24014	6,30 €	24015	7,58 €	24016	10,19 €	24017	12,66 €
02077	24024	3,78 €	24025	5,06 €	24026	6,30 €	24027	7,58 €	24028	10,19 €	24029	12,66 €
02078	24036	3,78 €	24037	5,06 €	24038	6,30 €	24039	7,58 €	24040	10,19 €	24041	12,66 €
02079	24048	3,78 €	24049	5,06 €	24050	6,30 €	24051	7,58 €	24052	10,19 €	24053	12,66 €
02095	24012	3,78 €	24013	5,06 €	24014	6,30 €	24015	7,58 €	24016	10,19 €	24017	12,66 €
02096	24048	3,78 €	24049	5,06 €	24050	6,30 €	24051	7,58 €	24052	10,19 €	24053	12,66 €
02110	24066	3,78 €	24067	5,06 €	24068	6,30 €	24069	7,58 €	24070	10,19 €	24071	12,66 €
02111	24159	7,45 €	24160	9,89 €	24161	12,35 €	24162	14,80 €	24163	19,76 €	24164	24,70 €
02112	24159	7,45 €	24160	9,89 €	24161	12,35 €	24162	14,80 €	24163	19,76 €	24164	24,70 €
02113	24066	3,78 €	24067	5,06 €	24068	6,30 €	24069	7,58 €	24070	10,19 €	24071	12,66 €
02114	24147	7,45 €	24148	9,89 €	24149	12,35 €	24150	14,80 €	24151	19,76 €	24152	24,70 €
02115	24159	7,45 €	24160	9,89 €	24161	12,35 €	24162	14,80 €	24163	19,76 €	24164	24,70 €
02220	24000	3,78 €	24001	5,06 €	24002	6,30 €	24003	7,58 €	24004	10,19 €	24005	12,66 €
02221	24006	3,78 €	24007	5,06 €	24008	6,30 €	24009	7,58 €	24010	10,19 €	24011	12,66 €
02222	24012	3,78 €	24013	5,06 €	24014	6,30 €	24015	7,58 €	24016	10,19 €	24017	12,66 €
02223	24018	3,78 €	24019	5,06 €	24020	6,30 €	24021	7,58 €	24022	10,19 €	24023	12,66 €
02224	24024	3,78 €	24025	5,06 €	24026	6,30 €	24027	7,58 €	24028	10,19 €	24029	12,66 €
02226	24030	3,78 €	24031	5,06 €	24032	6,30 €	24033	7,58 €	24034	10,19 €	24035	12,66 €
02237	24084	3,78 €	24085	5,06 €	24086	6,30 €	24087	7,58 €	24088	10,19 €	24089	12,66 €
02238	24060	3,78 €	24061	5,06 €	24062	6,30 €	24063	7,58 €	24064	10,19 €	24065	12,66 €
02239	24060	3,78 €	24061	5,06 €	24062	6,30 €	24063	7,58 €	24064	10,19 €	24065	12,66 €
02240	24084	3,78 €	24085	5,06 €	24086	6,30 €	24087	7,58 €	24088	10,19 €	24089	12,66 €
02370	24141	7,45 €	24142	9,89 €	24143	12,35 €	24144	14,80 €	24145	19,76 €	24146	24,70 €
02376	24105	7,45 €	24106	9,89 €	24107	12,35 €	24108	14,80 €	24109	19,76 €	24110	24,70 €
02377	24111	7,45 €	24112	9,89 €	24113	12,35 €	24114	14,80 €	24115	19,76 €	24116	24,70 €
02378	24105	7,45 €	24106	9,89 €	24107	12,35 €	24108	14,80 €	24109	19,76 €	24110	24,70 €
02381	24024	3,78 €	24025	5,06 €	24026	6,30 €	24027	7,58 €	24028	10,19 €	24029	12,66 €
02382	24030	3,78 €	24031	5,06 €	24032	6,30 €	24033	7,58 €	24034	10,19 €	24035	12,66 €
02385	24024	3,78 €	24025	5,06 €	24026	6,30 €	24027	7,58 €	24028	10,19 €	24029	12,66 €
02469	24060	3,78 €	24061	5,06 €	24062	6,30 €	24063	7,58 €	24064	10,19 €	24065	12,66 €
02470	24084	3,78 €	24085	5,06 €	24086	6,30 €	24087	7,58 €	24088	10,19 €	24089	12,66 €
02471	24096	6,43 €	24097	8,27 €	24098	10,19 €	24099	11,31 €	24100	16,19 €	24101	20,26 €
02479	24030	3,78 €	24031	5,06 €	24032	6,30 €	24033	7,58 €	24034	10,19 €	24035	12,66 €
02480	24042	3,78 €	24043	5,06 €	24044	6,30 €	24045	7,58 €	24046	10,19 €	24047	12,66 €
02492					1450	9,26 €					1450	9,26 €
02493					1450	9,26 €					1450	9,26 €
02494					1450	9,26 €					1450	9,26 €
02495					1450	9,26 €					1450	9,26 €
02496					1450	9,26 €					1450	9,26 €
02497					1450	9,26 €					1450	9,26 €
02498					1450	9,26 €					1450	9,26 €
02499	24036	3,78 €	24037	5,06 €	24038	6,30 €	24039	7,58 €	24040	10,19 €	24041	12,66 €
02507	24030	3,78 €	24031	5,06 €	24032	6,30 €	24033	7,58 €	24034	10,19 €	24035	12,66 €
02508	24030	3,78 €	24031	5,06 €	24032	6,30 €	24033	7,58 €	24034	10,19 €	24035	12,66 €

Artikel-Nr. Werkzeug	Werkzeuganzahl / Blocknummer / Preis											
	6	Preis	8	Preis	10	Preis	12	Preis	16	Preis	20	Preis
02509	24030	3,78 €	24031	5,06 €	24032	6,30 €	24033	7,58 €	24034	10,19 €	24035	12,66 €
02510	24048	3,78 €	24049	5,06 €	24050	6,30 €	24051	7,58 €	24052	10,19 €	24053	12,66 €
02511	24048	3,78 €	24049	5,06 €	24050	6,30 €	24051	7,58 €	24052	10,19 €	24053	12,66 €
02512	24048	3,78 €	24049	5,06 €	24050	6,30 €	24051	7,58 €	24052	10,19 €	24053	12,66 €
02513	24048	3,78 €	24049	5,06 €	24050	6,30 €	24051	7,58 €	24052	10,19 €	24053	12,66 €
02514	24048	3,78 €	24049	5,06 €	24050	6,30 €	24051	7,58 €	24052	10,19 €	24053	12,66 €
02515	24200	12,50 €	24201	16,63 €	24202	20,83 €						
02516	24206	12,50 €	24207	16,63 €	24208	20,83 €						
02520	24171	7,45 €	24172	9,89 €	24173	12,35 €	24174	14,80 €	24175	19,76 €	24176	24,70 €
02521	24183	7,45 €	24184	9,89 €	24185	12,35 €	24186	14,80 €	24187	19,76 €	24188	24,70 €
02522	24206	12,50 €	24207	16,63 €	24208	20,83 €						
02523	24212	12,50 €	24213	16,63 €	24214	20,83 €						
02524	24171	7,45 €	24172	9,89 €	24173	12,35 €	24174	14,80 €	24175	19,76 €	24176	24,70 €
02525	24183	7,45 €	24184	9,89 €	24185	12,35 €	24186	14,80 €	24187	19,76 €	24188	24,70 €
02526	24206	12,50 €	24207	16,63 €	24208	20,83 €						
02527	24212	12,50 €	24213	16,63 €	24214	20,83 €						
02528	24171	7,45 €	24172	9,89 €	24173	12,35 €	24174	14,80 €	24175	19,76 €	24176	24,70 €
02529	24183	7,45 €	24184	9,89 €	24185	12,35 €	24186	14,80 €	24187	19,76 €	24188	24,70 €
02530	24206	12,50 €	24207	16,63 €	24208	20,83 €						
02531	24212	12,50 €	24213	16,63 €	24214	20,83 €						
02535	24165	7,45 €	24166	9,89 €	24167	12,35 €	24168	14,80 €	24169	19,76 €	24170	24,70 €
02536	24177	7,45 €	24178	9,89 €	24179	12,35 €	24180	14,80 €	24181	19,76 €	24182	24,70 €
02537	24203	12,50 €	24204	16,63 €	24205	20,83 €						
02538	24209	12,50 €	24210	16,63 €	24211	20,83 €						
02539	24165	7,45 €	24166	9,89 €	24167	12,35 €	24168	14,80 €	24169	19,76 €	24170	24,70 €
02540	24177	7,45 €	24178	9,89 €	24179	12,35 €	24180	14,80 €	24181	19,76 €	24182	24,70 €
02541	24203	12,50 €	24204	16,63 €	24205	20,83 €						
02542	24209	12,50 €	24210	16,63 €	24211	20,83 €						
02543	24165	7,45 €	24166	9,89 €	24167	12,35 €	24168	14,80 €	24169	19,76 €	24170	24,70 €
02544	24177	7,45 €	24178	9,89 €	24179	12,35 €	24180	14,80 €	24181	19,76 €	24182	24,70 €
02545	24203	12,50 €	24204	16,63 €	24205	20,83 €						
02546	24209	12,50 €	24210	16,63 €	24211	20,83 €						
02547	24105	7,45 €	24106	9,89 €	24107	12,35 €	24108	14,80 €	24109	19,76 €	24110	24,70 €
02548	24105	7,45 €	24106	9,89 €	24107	12,35 €	24108	14,80 €	24109	19,76 €	24110	24,70 €
02549	24105	7,45 €	24106	9,89 €	24107	12,35 €	24108	14,80 €	24109	19,76 €	24110	24,70 €
02551	24129	7,45 €	24130	9,89 €	24131	12,35 €	24132	14,80 €	24133	19,76 €	24134	24,70 €
02552	24141	7,45 €	24142	9,89 €	24143	12,35 €	24144	14,80 €	24145	19,76 €	24146	24,70 €
02553	24123	7,45 €	24124	9,89 €	24125	12,35 €	24126	14,80 €	24127	19,76 €	24128	24,70 €
02554	24129	7,45 €	24130	9,89 €	24131	12,35 €	24132	14,80 €	24133	19,76 €	24134	24,70 €
02555	24141	7,45 €	24142	9,89 €	24143	12,35 €	24144	14,80 €	24145	19,76 €	24146	24,70 €
02556	24123	7,45 €	24124	9,89 €	24125	12,35 €	24126	14,80 €	24127	19,76 €	24128	24,70 €
02557	24129	7,45 €	24130	9,89 €	24131	12,35 €	24132	14,80 €	24133	19,76 €	24134	24,70 €
02558	24141	7,45 €	24142	9,89 €	24143	12,35 €	24144	14,80 €	24145	19,76 €	24146	24,70 €
02560	24165	7,45 €	24166	9,89 €	24167	12,35 €	24168	14,80 €	24169	19,76 €	24170	24,70 €
02561	24177	7,45 €	24178	9,89 €	24179	12,35 €	24180	14,80 €	24181	19,76 €	24182	24,70 €
02562	24165	7,45 €	24166	9,89 €	24167	12,35 €	24168	14,80 €	24169	19,76 €	24170	24,70 €
02563	24177	7,45 €	24178	9,89 €	24179	12,35 €	24180	14,80 €	24181	19,76 €	24182	24,70 €

Artikel-Nr. Werkzeug	Werkzeuganzahl / Blocknummer / Preis											
	6	Preis	8	Preis	10	Preis	12	Preis	16	Preis	20	Preis
02564	24165	7,45 €	24166	9,89 €	24167	12,35 €	24168	14,80 €	24169	19,76 €	24170	24,70 €
02565	24177	7,45 €	24178	9,89 €	24179	12,35 €	24180	14,80 €	24181	19,76 €	24182	24,70 €
02566	24197	12,50 €	24198	16,63 €	24199	20,83 €						
02567	24197	12,50 €	24198	16,63 €	24199	20,83 €						
02568	24197	12,50 €	24198	16,63 €	24199	20,83 €						
02570	24135	7,45 €	24136	9,89 €	24137	12,35 €	24138	14,80 €	24139	19,76 €	24140	24,70 €
02571	24141	7,45 €	24142	9,89 €	24143	12,35 €	24144	14,80 €	24145	19,76 €	24146	24,70 €
02572	24135	7,45 €	24136	9,89 €	24137	12,35 €	24138	14,80 €	24139	19,76 €	24140	24,70 €
02573	24141	7,45 €	24142	9,89 €	24143	12,35 €	24144	14,80 €	24145	19,76 €	24146	24,70 €
02574	24135	7,45 €	24136	9,89 €	24137	12,35 €	24138	14,80 €	24139	19,76 €	24140	24,70 €
02575	24141	7,45 €	24142	9,89 €	24143	12,35 €	24144	14,80 €	24145	19,76 €	24146	24,70 €
02576	24165	7,45 €	24166	9,89 €	24167	12,35 €	24168	14,80 €	24169	19,76 €	24170	24,70 €
02577	24165	7,45 €	24166	9,89 €	24167	12,35 €	24168	14,80 €	24169	19,76 €	24170	24,70 €
02578	24165	7,45 €	24166	9,89 €	24167	12,35 €	24168	14,80 €	24169	19,76 €	24170	24,70 €
02705	24177	7,45 €	24178	9,89 €	24179	12,35 €	24180	14,80 €	24181	19,76 €	24182	24,70 €
02706	24203	12,50 €	24204	16,63 €	24205	20,83 €						
02707	24209	12,50 €	24210	16,63 €	24211	20,83 €						
02708	24177	7,45 €	24178	9,89 €	24179	12,35 €	24180	14,80 €	24181	19,76 €	24182	24,70 €
02709	24203	12,50 €	24204	16,63 €	24205	20,83 €						
02710	24209	12,50 €	24210	16,63 €	24211	20,83 €						
02711	24177	7,45 €	24178	9,89 €	24179	12,35 €	24180	14,80 €	24181	19,76 €	24182	24,70 €
02712	24203	12,50 €	24204	16,63 €	24205	20,83 €						
02713	24209	12,50 €	24210	16,63 €	24211	20,83 €						
02715	24129	7,45 €	24130	9,89 €	24131	12,35 €	24132	14,80 €	24133	19,76 €	24134	24,70 €
02716	24135	7,45 €	24136	9,89 €	24137	12,35 €	24138	14,80 €	24139	19,76 €	24140	24,70 €
02717	24147	7,45 €	24148	9,89 €	24149	12,35 €	24150	14,80 €	24151	19,76 €	24152	24,70 €
02720	24200	12,50 €	24201	16,63 €	24202	20,83 €						
02721	24209	12,50 €	24210	16,63 €	24211	20,83 €						
02725	24171	7,45 €	24172	9,89 €	24173	12,35 €	24174	14,80 €	24175	19,76 €	24176	24,70 €
02726	24054	3,78 €	24055	5,06 €	24056	6,30 €	24057	7,58 €	24058	10,19 €	24059	12,66 €
02727	24171	7,45 €	24172	9,89 €	24173	12,35 €	24174	14,80 €	24175	19,76 €	24176	24,70 €
02728	24048	3,78 €	24049	5,06 €	24050	6,30 €	24051	7,58 €	24052	10,19 €	24053	12,66 €
02729	24048	3,78 €	24049	5,06 €	24050	6,30 €	24051	7,58 €	24052	10,19 €	24053	12,66 €
02730	24030	3,78 €	24031	5,06 €	24032	6,30 €	24033	7,58 €	24034	10,19 €	24035	12,66 €
02739	24171	7,45 €	24172	9,89 €	24173	12,35 €	24174	14,80 €	24175	19,76 €	24176	24,70 €
02740	24183	7,45 €	24184	9,89 €	24185	12,35 €	24186	14,80 €	24187	19,76 €	24188	24,70 €
02741	24206	12,50 €	24207	16,63 €	24208	20,83 €						
02742	24212	12,50 €	24213	16,63 €	24214	20,83 €						
02743	24171	7,45 €	24172	9,89 €	24173	12,35 €	24174	14,80 €	24175	19,76 €	24176	24,70 €
02744	24183	7,45 €	24184	9,89 €	24185	12,35 €	24186	14,80 €	24187	19,76 €	24188	24,70 €
02745	24206	12,50 €	24207	16,63 €	24208	20,83 €						
02746	24212	12,50 €	24213	16,63 €	24214	20,83 €						
02750	24212	12,50 €	24213	16,63 €	24214	20,83 €						
02755	24209	12,50 €	24210	16,63 €	24211	20,83 €						
02756	24212	12,50 €	24213	16,63 €	24214	20,83 €						
02757	24209	12,50 €	24210	16,63 €	24211	20,83 €						
02758	24212	12,50 €	24213	16,63 €	24214	20,83 €						

Artikel-Nr. Werkzeug	Werkzeuganzahl / Blocknummer / Preis											
	6	Preis	8	Preis	10	Preis	12	Preis	16	Preis	20	Preis
02759	24209	12,50 €	24210	16,63 €	24211	20,83 €						
02760	24212	12,50 €	24213	16,63 €	24214	20,83 €						
02761	24209	12,50 €	24210	16,63 €	24211	20,83 €	1419	16,86 €	1419	16,86 €	1419	16,86 €
02762	24209	12,50 €	24210	16,63 €	24211	20,83 €	1419	16,86 €	1419	16,86 €	1419	16,86 €
02763	24215	14,68 €	24216	21,92 €	24217	23,01 €	1419	16,86 €				
02765	24206	12,50 €	24207	16,63 €	24208	20,83 €						
02766	24209	12,50 €	24210	16,63 €	24211	20,83 €						
02767	24218	15,77 €	24219	23,01 €	24220	24,11 €						
02776	24206	12,50 €	24207	16,63 €	24208	20,83 €	1419	16,86 €				
02777	24212	12,50 €	24213	16,63 €	24214	20,83 €						
02780	24215	14,68 €	24216	21,92 €	24217	23,01 €	1419	16,86 €				
02785	24209	12,50 €	24210	16,63 €	24211	20,83 €						
02786	24212	12,50 €	24213	16,63 €	24214	20,83 €						
02788	24209	12,50 €	24210	16,63 €	24211	20,83 €						
02789	24209	12,50 €	24210	16,63 €	24211	20,83 €						
02790	24212	12,50 €	24213	16,63 €	24214	20,83 €						
02800	1419	16,86 €										
02801	1419	16,86 €										
02820	24200	12,50 €	24201	16,63 €	24202	20,83 €						
02821	24203	12,50 €	24204	16,63 €	24205	20,83 €						
02822	24206	12,50 €	24207	16,63 €	24208	20,83 €						
02880	24054	3,78 €	24055	8,27 €	24056	10,19 €	24057	12,16 €	24058	16,19 €	24059	20,26 €
02881	24054	3,78 €	24055	8,27 €	24056	10,19 €	24057	12,16 €	24058	16,19 €	24059	20,26 €
02882	24054	3,78 €	24055	8,27 €	24056	10,19 €	24057	12,16 €	24058	16,19 €	24059	20,26 €
02883	24054	3,78 €	24055	8,27 €	24056	10,19 €	24057	12,16 €	24058	16,19 €	24059	20,26 €
02884	24054	3,78 €	24055	8,27 €	24056	10,19 €	24057	12,16 €	24058	16,19 €	24059	20,26 €
02885	24054	3,78 €	24055	8,27 €	24056	10,19 €	24057	12,16 €	24058	16,19 €	24059	20,26 €
02886	24066	3,78 €	24067	8,27 €	24068	10,19 €	24069	12,16 €	24070	16,19 €	24071	20,26 €
02887	24066	3,78 €	24067	8,27 €	24068	10,19 €	24069	12,16 €	24070	16,19 €	24071	20,26 €
02888	24066	3,78 €	24067	8,27 €	24068	10,19 €	24069	12,16 €	24070	16,19 €	24071	20,26 €
02890	24072	6,43 €	24073	8,27 €	24074	10,19 €	24075	12,16 €	24076	16,19 €	24077	20,26 €
02891	24072	6,43 €	24073	8,27 €	24074	10,19 €	24075	12,16 €	24076	16,19 €	24077	20,26 €
02892	24183	7,45 €	24184	9,89 €	24185	12,35 €	24186	14,80 €	24187	19,76 €	24188	24,70 €
02893	24189	7,45 €	24190	9,89 €	24191	12,35 €	24192	14,80 €	24193	19,76 €	24194	24,70 €
02896	24084	3,78 €	24085	8,27 €	24086	10,19 €	24087	12,16 €	24088	16,19 €	24089	20,26 €
02897	24084	3,78 €	24085	8,27 €	24086	10,19 €	24087	12,16 €	24088	16,19 €	24089	20,26 €
02898	24171	7,45 €	24172	9,89 €	24173	12,35 €	24174	14,80 €	24175	19,76 €	24176	24,70 €
02899	24171	7,45 €	24172	9,89 €	24173	12,35 €	24174	14,80 €	24175	19,76 €	24176	24,70 €
02901	24194	12,50 €	24195	16,63 €	24196	20,83 €						
02902	24194	12,50 €	24195	16,63 €	24196	20,83 €						
02905	24054	3,78 €	24055	5,06 €	24056	6,30 €	24057	7,58 €	24058	10,19 €	24059	12,66 €
02906	24054	3,78 €	24055	5,06 €	24056	6,30 €	24057	7,58 €	24058	10,19 €	24059	12,66 €
02907	24054	3,78 €	24055	5,06 €	24056	6,30 €	24057	7,58 €	24058	10,19 €	24059	12,66 €
02908	24054	3,78 €	24055	5,06 €	24056	6,30 €	24057	7,58 €	24058	10,19 €	24059	12,66 €
02909	24054	3,78 €	24055	5,06 €	24056	6,30 €	24057	7,58 €	24058	10,19 €	24059	12,66 €
02910	24054	3,78 €	24055	5,06 €	24056	6,30 €	24057	7,58 €	24058	10,19 €	24059	12,66 €
02911	24054	3,78 €	24055	5,06 €	24056	6,30 €	24057	7,58 €	24058	10,19 €	24059	12,66 €

Artikel-Nr. Werkzeug	Werkzeuganzahl / Blocknummer / Preis											
	6	Preis	8	Preis	10	Preis	12	Preis	16	Preis	20	Preis
02912	24066	3,78 €	24067	5,06 €	24068	6,30 €	24069	7,58 €	24070	10,19 €	24071	12,66 €
02915	24054	3,78 €	24055	5,06 €	24056	6,30 €	24057	7,58 €	24058	10,19 €	24059	12,66 €
02920	24048	3,78 €	24049	5,06 €	24050	6,30 €	24051	7,58 €	24052	10,19 €	24053	12,66 €
02921	24048	3,78 €	24049	5,06 €	24050	6,30 €	24051	7,58 €	24052	10,19 €	24053	12,66 €
02922	24066	3,78 €	24067	5,06 €	24068	6,30 €	24069	7,58 €	24070	10,19 €	24071	12,66 €
02923	24072	6,43 €	24073	8,27 €	24074	10,19 €	24075	12,16 €	24076	16,19 €	24077	20,26 €
02924	24084	3,78 €	24085	8,27 €	24086	10,19 €	24087	12,16 €	24088	16,19 €	24089	20,26 €
02930	24048	3,78 €	24049	5,06 €	24050	6,30 €	24051	7,58 €	24052	10,19 €	24053	12,66 €
02931	24048	3,78 €	24049	5,06 €	24050	6,30 €	24051	7,58 €	24052	10,19 €	24053	12,66 €
02932	24066	3,78 €	24067	5,06 €	24068	6,30 €	24069	7,58 €	24070	10,19 €	24071	12,66 €
02933	24066	3,78 €	24067	5,06 €	24068	6,30 €	24069	7,58 €	24070	10,19 €	24071	12,66 €
02934	24078	6,43 €	24079	8,27 €	24080	10,19 €	24081	12,16 €	24082	16,19 €	24083	20,26 €
02940	24189	7,45 €	24190	9,89 €	24191	12,35 €	24192	14,80 €	24193	19,76 €		
02941	24189	7,45 €	24190	9,89 €	24191	12,35 €	24192	14,80 €	24193	19,76 €		
02942	24209	12,50 €	24210	16,63 €	24211	20,83 €						
02943	24209	12,50 €	24210	16,63 €	24211	20,83 €						
02955	24165	7,45 €	24166	9,89 €	24167	12,35 €	24168	14,80 €	24169	19,76 €	24170	24,70 €
02956	24177	7,45 €	24178	9,89 €	24179	12,35 €	24180	14,80 €	24181	19,76 €	24182	24,70 €
02959	24206	12,50 €	24207	16,63 €	24208	20,83 €						
02960	24209	12,50 €	24210	16,63 €	24211	20,83 €						
02961	24203	12,50 €	24204	16,63 €	24205	20,83 €						
02962	24206	12,50 €	24207	16,63 €	24208	20,83 €						
02963	24165	7,45 €	24166	9,89 €	24167	12,35 €	24168	14,80 €	24169	19,76 €	24170	24,70 €
02965	24206	12,50 €	24207	16,63 €	24208	20,83 €						
02968	24153	7,45 €	24154	9,89 €	24155	12,35 €	24156	14,80 €	24157	19,76 €	24158	24,70 €
02972	24209	12,50 €	24210	16,63 €	24211	20,83 €						
02974	24215	14,68 €	24216	21,92 €	24217	23,01 €						
02976	24215	14,68 €	24216	21,92 €	24217	23,01 €						
02980	24209	12,50 €	24210	16,63 €	24211	20,83 €						
02981	24078	6,43 €	24079	8,27 €	24080	10,19 €	24081	12,16 €	24082	16,19 €	24083	20,26 €
02982	24072	6,43 €	24073	8,27 €	24074	10,19 €	24075	12,16 €	24076	16,19 €	24077	20,26 €
02993	24096	6,43 €	24097	8,27 €	24098	10,19 €	24099	11,31 €	24100	16,19 €	24101	20,26 €
03001					1447	8,82 €						
03002					1447	8,82 €						
03003					1448	9,05 €						
03014	24218	15,77 €	24219	23,01 €	24220	24,11 €						
03015	24218	15,77 €	24219	23,01 €	24220	24,11 €						
03016	24218	15,77 €	24219	23,01 €	24220	24,11 €						
03017	24165	7,45 €	24166	9,89 €	24167	12,35 €	24168	14,80 €	24169	19,76 €	24170	24,70 €
03018	24177	7,45 €	24178	9,89 €	24179	12,35 €	24180	14,80 €	24181	19,76 €	24182	24,70 €
03019	24177	7,45 €	24178	9,89 €	24179	12,35 €	24180	14,80 €	24181	19,76 €	24182	24,70 €
03044	24209	12,50 €	24210	16,63 €	24211	20,83 €						
03045	24200	12,50 €	24201	16,63 €	24202	20,83 €						
03045	24218	15,77 €	24219	23,01 €	24220	24,11 €						
03046	24218	15,77 €	24219	23,01 €	24220	24,11 €						
03050					1416	6,45 €	1416	6,45 €	1416	6,45 €	1416	6,45 €
03051					1416	6,45 €	1416	6,45 €	1416	6,45 €	1416	6,45 €

Artikel-Nr. Werkzeug	Werkzeuganzahl / Blocknummer / Preis											
	6	Preis	8	Preis	10	Preis	12	Preis	16	Preis	20	Preis
03053					1416	6,45 €	1416	6,45 €	1416	6,45 €	1416	6,45 €
03054	24171	7,45 €	24172	9,89 €	24173	12,35 €	24174	14,80 €	24175	19,76 €	24176	24,70 €
03056	24147	7,45 €	24148	9,89 €	24149	12,35 €	24150	14,80 €	24151	19,76 €	24152	24,70 €
03057	24171	7,45 €	24172	9,89 €	24173	12,35 €	24174	14,80 €	24175	19,76 €	24176	24,70 €
03063	24090	3,78 €	24091	8,27 €	24092	10,19 €	24093	12,16 €	24094	16,19 €	24095	20,26 €
03068	24203	12,50 €	24204	16,63 €	24205	20,83 €						
03072	24159	7,45 €	24160	9,89 €	24161	12,35 €	24162	14,80 €	24163	19,76 €	24164	24,70 €
03075	24012	3,78 €	24013	5,06 €	24014	6,30 €	24015	7,58 €	24016	10,19 €	24017	12,66 €
03080	24165	7,45 €	24166	9,89 €	24167	12,35 €	24168	14,80 €	24169	19,76 €	24170	24,70 €
03081	24165	7,45 €	24166	9,89 €	24167	12,35 €	24168	14,80 €	24169	19,76 €	24170	24,70 €
03082	24171	7,45 €	24172	9,89 €	24173	12,35 €	24174	14,80 €	24175	19,76 €	24176	24,70 €
03083	24177	7,45 €	24178	9,89 €	24179	12,35 €	24180	14,80 €	24181	19,76 €	24182	24,70 €
03084	24072	6,43 €	24073	8,27 €	24074	10,19 €	24075	12,16 €	24076	16,19 €	24077	20,26 €
03085	24147	7,45 €	24148	9,89 €	24149	12,35 €	24150	14,80 €	24151	19,76 €	24152	24,70 €
03089	24171	7,45 €	24172	9,89 €	24173	12,35 €	24174	14,80 €	24175	19,76 €	24176	24,70 €
03090	24159	7,45 €	24160	9,89 €	24161	12,35 €	24162	14,80 €	24163	19,76 €	24164	24,70 €
03129	24159	7,45 €	24160	9,89 €	24161	12,35 €	24162	14,80 €	24163	19,76 €	24164	24,70 €
03130	24177	7,45 €	24178	9,89 €	24179	12,35 €	24180	14,80 €	24181	19,76 €	24182	24,70 €
03131	24189	7,45 €	24190	9,89 €	24191	12,35 €	24192	14,80 €	24193	19,76 €		
03133	24183	7,45 €	24184	9,89 €	24185	12,35 €	24186	14,80 €	24187	19,76 €	24188	24,70 €
03134	24209	12,50 €	24210	16,63 €	24211	20,83 €						
03135	24177	7,45 €	24178	9,89 €	24179	12,35 €	24180	14,80 €	24181	19,76 €	24182	24,70 €
03136	24177	7,45 €	24178	9,89 €	24179	12,35 €	24180	14,80 €	24181	19,76 €	24182	24,70 €
03137	24189	7,45 €	24190	9,89 €	24191	12,35 €	24192	14,80 €	24193	19,76 €		
03141	24209	12,50 €	24210	16,63 €	24211	20,83 €						
03142	24012	3,78 €	24013	5,06 €	24014	6,30 €	24015	7,58 €	24016	10,19 €	24017	12,66 €
03149											1411	17,20 €
03161	24018	3,78 €	24019	5,06 €	24020	6,30 €	24021	7,58 €	24022	10,19 €	24023	12,66 €
03162	24018	3,78 €	24019	5,06 €	24020	6,30 €	24021	7,58 €	24022	10,19 €	24023	12,66 €
03163	24018	3,78 €	24019	5,06 €	24020	6,30 €	24021	7,58 €	24022	10,19 €	24023	12,66 €
03164	24024	3,78 €	24025	5,06 €	24026	6,30 €	24027	7,58 €	24028	10,19 €	24029	12,66 €
03165	24024	3,78 €	24025	5,06 €	24026	6,30 €	24027	7,58 €	24028	10,19 €	24029	12,66 €
03166	24123	7,45 €	24124	9,89 €	24125	12,35 €	24126	14,80 €	24127	19,76 €	24128	24,70 €
03167	24129	7,45 €	24130	9,89 €	24131	12,35 €	24132	14,80 €	24133	19,76 €	24134	24,70 €
03168	24129	7,45 €	24130	9,89 €	24131	12,35 €	24132	14,80 €	24133	19,76 €	24134	24,70 €
03169	24129	7,45 €	24130	9,89 €	24131	12,35 €	24132	14,80 €	24133	19,76 €	24134	24,70 €
03171	24147	7,45 €	24148	9,89 €	24149	12,35 €	24150	14,80 €	24151	19,76 €	24152	24,70 €
03172	24024	3,78 €	24025	5,06 €	24026	6,30 €	24027	7,58 €	24028	10,19 €	24029	12,66 €
03173	24006	3,78 €	24007	5,06 €	24008	6,30 €	24009	7,58 €	24010	10,19 €	24011	12,66 €
03174	24012	3,78 €	24013	5,06 €	24014	6,30 €	24015	7,58 €	24016	10,19 €	24017	12,66 €
03175	24012	3,78 €	24013	5,06 €	24014	6,30 €	24015	7,58 €	24016	10,19 €	24017	12,66 €
03176	24012	3,78 €	24013	5,06 €	24014	6,30 €	24015	7,58 €	24016	10,19 €	24017	12,66 €
03177	24012	3,78 €	24013	5,06 €	24014	6,30 €	24015	7,58 €	24016	10,19 €	24017	12,66 €
03178	24012	3,78 €	24013	5,06 €	24014	6,30 €	24015	7,58 €	24016	10,19 €	24017	12,66 €
03179	24018	3,78 €	24019	5,06 €	24020	6,30 €	24021	7,58 €	24022	10,19 €	24023	12,66 €
03181	24012	3,78 €	24013	5,06 €	24014	6,30 €	24015	7,58 €	24016	10,19 €	24017	12,66 €
03182	24012	3,78 €	24013	5,06 €	24014	6,30 €	24015	7,58 €	24016	10,19 €	24017	12,66 €

Artikel-Nr. Werkzeug	Werkzeuganzahl / Blocknummer / Preis											
	6	Preis	8	Preis	10	Preis	12	Preis	16	Preis	20	Preis
03183	24012	3,78 €	24013	5,06 €	24014	6,30 €	24015	7,58 €	24016	10,19 €	24017	12,66 €
03184	24012	3,78 €	24013	5,06 €	24014	6,30 €	24015	7,58 €	24016	10,19 €	24017	12,66 €
03185	24018	3,78 €	24019	5,06 €	24020	6,30 €	24021	7,58 €	24022	10,19 €	24023	12,66 €
03187	24024	3,78 €	24025	5,06 €	24026	6,30 €	24027	7,58 €	24028	10,19 €	24029	12,66 €
03188	24030	3,78 €	24031	5,06 €	24032	6,30 €	24033	7,58 €	24034	10,19 €	24035	12,66 €
03189	24030	3,78 €	24031	5,06 €	24032	6,30 €	24033	7,58 €	24034	10,19 €	24035	12,66 €
03195	24036	3,78 €	24037	5,06 €	24038	6,30 €	24039	7,58 €	24040	10,19 €	24041	12,66 €
03196	24042	3,78 €	24043	5,06 €	24044	6,30 €	24045	7,58 €	24046	10,19 €	24047	12,66 €
03197	24048	3,78 €	24049	5,06 €	24050	6,30 €	24051	7,58 €	24052	10,19 €	24053	12,66 €
03198	24048	3,78 €	24049	5,06 €	24050	6,30 €	24051	7,58 €	24052	10,19 €	24053	12,66 €
03199	24135	7,45 €	24136	9,89 €	24137	12,35 €	24138	14,80 €	24139	19,76 €	24140	24,70 €
03201	24183	7,45 €	24184	9,89 €	24185	12,35 €	24186	14,80 €	24187	19,76 €	24188	24,70 €
03203	24209	12,50 €	24210	16,63 €	24211	20,83 €						
03210	24018	3,78 €	24019	5,06 €	24020	6,30 €	24021	7,58 €	24022	10,19 €	24023	12,66 €
03211	24030	3,78 €	24031	5,06 €	24032	6,30 €	24033	7,58 €	24034	10,19 €	24035	12,66 €
03212	24036	3,78 €	24037	5,06 €	24038	6,30 €	24039	7,58 €	24040	10,19 €	24041	12,66 €
03213	24171	7,45 €	24172	9,89 €	24173	12,35 €	24174	14,80 €	24175	19,76 €	24176	24,70 €
03214	24030	3,78 €	24031	5,06 €	24032	6,30 €	24033	7,58 €	24034	10,19 €	24035	12,66 €
03215	24147	7,45 €	24148	9,89 €	24149	12,35 €	24150	14,80 €	24151	19,76 €	24152	24,70 €
03216	24200	12,50 €	24201	16,63 €	24202	20,83 €						
03217	24183	7,45 €	24184	9,89 €	24185	12,35 €	24186	14,80 €	24187	19,76 €	24188	24,70 €
03218	24012	3,78 €	24013	5,06 €	24014	6,30 €	24015	7,58 €	24016	10,19 €	24017	12,66 €
03219	24141	7,45 €	24142	9,89 €	24143	12,35 €	24144	14,80 €	24145	19,76 €	24146	24,70 €
03220	24024	3,78 €	24025	5,06 €	24026	6,30 €	24027	7,58 €	24028	10,19 €	24029	12,66 €
03222	24012	3,78 €	24013	5,06 €	24014	6,30 €	24015	7,58 €	24016	10,19 €	24017	12,66 €
03223	24165	7,45 €	24166	9,89 €	24167	12,35 €	24168	14,80 €	24169	19,76 €	24170	24,70 €
03229	24177	7,45 €	24178	9,89 €	24179	12,35 €	24180	14,80 €	24181	19,76 €	24182	24,70 €
03234	24012	3,78 €	24013	5,06 €	24014	6,30 €	24015	7,58 €	24016	10,19 €	24017	12,66 €
03235	24012	3,78 €	24013	5,06 €	24014	6,30 €	24015	7,58 €	24016	10,19 €	24017	12,66 €
03236	24018	3,78 €	24019	5,06 €	24020	6,30 €	24021	7,58 €	24022	10,19 €	24023	12,66 €
03237	24024	3,78 €	24025	5,06 €	24026	6,30 €	24027	7,58 €	24028	10,19 €	24029	12,66 €
03238	24030	3,78 €	24031	5,06 €	24032	6,30 €	24033	7,58 €	24034	10,19 €	24035	12,66 €
03239	24030	3,78 €	24031	5,06 €	24032	6,30 €	24033	7,58 €	24034	10,19 €	24035	12,66 €
03248	24183	7,45 €	24184	9,89 €	24185	12,35 €	24186	14,80 €	24187	19,76 €	24188	24,70 €
03249	24189	7,45 €	24190	9,89 €	24191	12,35 €	24192	14,80 €	24193	19,76 €		
03250	24212	12,50 €	24213	16,63 €	24214	20,83 €						
03251	24078	6,43 €	24079	8,27 €	24080	10,19 €	24081	12,16 €	24082	16,19 €	24083	20,26 €
03252	24209	12,50 €	24210	16,63 €	24211	20,83 €						
03259	24189	7,45 €	24190	9,89 €	24191	12,35 €	24192	14,80 €	24193	19,76 €		
03266	24206	12,50 €	24207	16,63 €	24208	20,83 €						
03267	24206	12,50 €	24207	16,63 €	24208	20,83 €						
03268	24209	12,50 €	24210	16,63 €	24211	20,83 €						
03269	24209	12,50 €	24210	16,63 €	24211	20,83 €						
03278	24012	3,78 €	24013	5,06 €	24014	6,30 €	24015	7,58 €	24016	10,19 €	24017	12,66 €
03280	24206	12,50 €	24207	16,63 €	24208	20,83 €						
03285					1410	13,02 €						
03287	24012	3,78 €	24013	5,06 €	24014	6,30 €	24015	7,58 €	24016	10,19 €	24017	12,66 €

Artikel-Nr. Werkzeug	Werkzeuganzahl / Blocknummer / Preis											
	6	Preis	8	Preis	10	Preis	12	Preis	16	Preis	20	Preis
03288	24018	3,78 €	24019	5,06 €	24020	6,30 €	24021	7,58 €	24022	10,19 €	24023	12,66 €
03295			1429	22,05 €								
03296			1429	22,05 €								
03297			1429	22,05 €								
03298			1429	22,05 €								
03301			1429	22,05 €								
03302			1429	22,05 €								
03316	24200	12,50 €	24201	16,63 €	24202	20,83 €						
03317	24203	12,50 €	24204	16,63 €	24205	20,83 €						
03331					1420	14,79 €						
03350					1420	14,79 €						
03353					1420	14,79 €						
03355			1439	12,58 €								
03375					1420	14,79 €						
03416	24165	7,45 €	24166	9,89 €	24167	12,35 €	24168	14,80 €	24169	19,76 €	24170	24,70 €
03417	24165	7,45 €	24166	9,89 €	24167	12,35 €	24168	14,80 €	24169	19,76 €	24170	24,70 €
03420	24177	7,45 €	24178	9,89 €	24179	12,35 €	24180	14,80 €	24181	19,76 €	24182	24,70 €
03421	24177	7,45 €	24178	9,89 €	24179	12,35 €	24180	14,80 €	24181	19,76 €	24182	24,70 €
03422	24177	7,45 €	24178	9,89 €	24179	12,35 €	24180	14,80 €	24181	19,76 €	24182	24,70 €
03423	24177	7,45 €	24178	9,89 €	24179	12,35 €	24180	14,80 €	24181	19,76 €	24182	24,70 €
03430	24042	3,78 €	24043	5,06 €	24044	6,30 €	24045	7,58 €	24046	10,19 €	24047	12,66 €
03431	24171	7,45 €	24172	9,89 €	24173	12,35 €	24174	14,80 €	24175	19,76 €	24176	24,70 €
03432	24153	7,45 €	24154	9,89 €	24155	12,35 €	24156	14,80 €	24157	19,76 €	24158	24,70 €
03433	24165	7,45 €	24166	9,89 €	24167	12,35 €	24168	14,80 €	24169	19,76 €	24170	24,70 €
03434	24177	7,45 €	24178	9,89 €	24179	12,35 €	24180	14,80 €	24181	19,76 €	24182	24,70 €
03435	24177	7,45 €	24178	9,89 €	24179	12,35 €	24180	14,80 €	24181	19,76 €	24182	24,70 €
03436	24177	7,45 €	24178	9,89 €	24179	12,35 €	24180	14,80 €	24181	19,76 €	24182	24,70 €
03438	24252	12,39 €	24253	16,19 €	24254	20,79 €						
03439	24252	12,39 €	24253	16,19 €	24254	20,79 €						
03442	24048	3,78 €	24049	5,06 €	24050	6,30 €	24051	7,58 €	24052	10,19 €	24053	12,66 €
03443	24177	7,45 €	24178	9,89 €	24179	12,35 €	24180	14,80 €	24181	19,76 €	24182	24,70 €
03444	24177	7,45 €	24178	9,89 €	24179	12,35 €	24180	14,80 €	24181	19,76 €	24182	24,70 €
03445	24030	3,78 €	24031	5,06 €	24032	6,30 €	24033	7,58 €	24034	10,19 €	24035	12,66 €
03446	24078	6,43 €	24079	8,27 €	24080	10,19 €	24081	12,16 €	24082	16,19 €	24083	20,26 €
03447	24171	7,45 €	24172	9,89 €	24173	12,35 €	24174	14,80 €	24175	19,76 €	24176	24,70 €
03448	24171	7,45 €	24172	9,89 €	24173	12,35 €	24174	14,80 €	24175	19,76 €	24176	24,70 €
03449	24048	3,78 €	24049	5,06 €	24050	6,30 €	24051	7,58 €	24052	10,19 €	24053	12,66 €
03450	24153	7,45 €	24154	9,89 €	24155	12,35 €	24156	14,80 €	24157	19,76 €	24158	24,70 €
03451	24153	7,45 €	24154	9,89 €	24155	12,35 €	24156	14,80 €	24157	19,76 €	24158	24,70 €
03452	24159	7,45 €	24160	9,89 €	24161	12,35 €	24162	14,80 €	24163	19,76 €	24164	24,70 €
03453	24153	7,45 €	24154	9,89 €	24155	12,35 €	24156	14,80 €	24157	19,76 €	24158	24,70 €
03454	24177	7,45 €	24178	9,89 €	24179	12,35 €	24180	14,80 €	24181	19,76 €	24182	24,70 €
03455	24189	7,45 €	24190	9,89 €	24191	12,35 €	24192	14,80 €	24193	19,76 €		
03456	24177	7,45 €	24178	9,89 €	24179	12,35 €	24180	14,80 €	24181	19,76 €	24182	24,70 €
03457	24030	3,78 €	24031	5,06 €	24032	6,30 €	24033	7,58 €	24034	10,19 €	24035	12,66 €
03458	24183	7,45 €	24184	9,89 €	24185	12,35 €	24186	14,80 €	24187	19,76 €	24188	24,70 €
03459	24183	7,45 €	24184	9,89 €	24185	12,35 €	24186	14,80 €	24187	19,76 €	24188	24,70 €

Artikel-Nr. Werkzeug	Werkzeuganzahl / Blocknummer / Preis											
	6	Preis	8	Preis	10	Preis	12	Preis	16	Preis	20	Preis
03460	24159	7,45 €	24160	9,89 €	24161	12,35 €	24162	14,80 €	24163	19,76 €	24164	24,70 €
03461	24177	7,45 €	24178	9,89 €	24179	12,35 €	24180	14,80 €	24181	19,76 €	24182	24,70 €
03462	24054	3,78 €	24055	5,06 €	24056	6,30 €	24057	7,58 €	24058	10,19 €	24059	12,66 €
03464	24159	7,45 €	24160	9,89 €	24161	12,35 €	24162	14,80 €	24163	19,76 €	24164	24,70 €
03469	24141	7,45 €	24142	9,89 €	24143	12,35 €	24144	14,80 €	24145	19,76 €	24146	24,70 €
03470	24171	7,45 €	24172	9,89 €	24173	12,35 €	24174	14,80 €	24175	19,76 €	24176	24,70 €
03472	24042	3,78 €	24043	5,06 €	24044	6,30 €	24045	7,58 €	24046	10,19 €	24047	12,66 €
03473	24159	7,45 €	24160	9,89 €	24161	12,35 €	24162	14,80 €	24163	19,76 €	24164	24,70 €
03475	24054	3,78 €	24055	5,06 €	24056	6,30 €	24057	7,58 €	24058	10,19 €	24059	12,66 €
03476	24177	7,45 €	24178	9,89 €	24179	12,35 €	24180	14,80 €	24181	19,76 €	24182	24,70 €
03477	24200	12,50 €	24201	16,63 €	24202	20,83 €						
03478	24203	12,50 €	24204	16,63 €	24205	20,83 €						
03479	24042	3,78 €	24043	5,06 €	24044	6,30 €	24045	7,58 €	24046	10,19 €	24047	12,66 €
03480	24036	3,78 €	24037	5,06 €	24038	6,30 €	24039	7,58 €	24040	10,19 €	24041	12,66 €
03481	24147	7,45 €	24148	9,89 €	24149	12,35 €	24150	14,80 €	24151	19,76 €	24152	24,70 €
03482	24159	7,45 €	24160	9,89 €	24161	12,35 €	24162	14,80 €	24163	19,76 €	24164	24,70 €
03483	24159	7,45 €	24160	9,89 €	24161	12,35 €	24162	14,80 €	24163	19,76 €	24164	24,70 €
03488	24159	7,45 €	24160	9,89 €	24161	12,35 €	24162	14,80 €	24163	19,76 €	24164	24,70 €
03496	24218	15,77 €	24219	23,01 €	24220	24,11 €						
03498	24030	3,78 €	24031	5,06 €	24032	6,30 €	24033	7,58 €	24034	10,19 €	24035	12,66 €
03501	24000	3,78 €	24001	5,06 €	24002	6,30 €	24003	7,58 €	24004	10,19 €	24005	12,66 €
03502	24000	3,78 €	24001	5,06 €	24002	6,30 €	24003	7,58 €	24004	10,19 €	24005	12,66 €
03503	24000	3,78 €	24001	5,06 €	24002	6,30 €	24003	7,58 €	24004	10,19 €	24005	12,66 €
03504	24000	3,78 €	24001	5,06 €	24002	6,30 €	24003	7,58 €	24004	10,19 €	24005	12,66 €
03505	24006	3,78 €	24007	5,06 €	24008	6,30 €	24009	7,58 €	24010	10,19 €	24011	12,66 €
03506	24006	3,78 €	24007	5,06 €	24008	6,30 €	24009	7,58 €	24010	10,19 €	24011	12,66 €
03507	24006	3,78 €	24007	5,06 €	24008	6,30 €	24009	7,58 €	24010	10,19 €	24011	12,66 €
03508	24012	3,78 €	24013	5,06 €	24014	6,30 €	24015	7,58 €	24016	10,19 €	24017	12,66 €
03510	24000	3,78 €	24001	5,06 €	24002	6,30 €	24003	7,58 €	24004	10,19 €	24005	12,66 €
03511	24000	3,78 €	24001	5,06 €	24002	6,30 €	24003	7,58 €	24004	10,19 €	24005	12,66 €
03512	24000	3,78 €	24001	5,06 €	24002	6,30 €	24003	7,58 €	24004	10,19 €	24005	12,66 €
03513	24006	3,78 €	24007	5,06 €	24008	6,30 €	24009	7,58 €	24010	10,19 €	24011	12,66 €
03514	24006	3,78 €	24007	5,06 €	24008	6,30 €	24009	7,58 €	24010	10,19 €	24011	12,66 €
03515	24012	3,78 €	24013	5,06 €	24014	6,30 €	24015	7,58 €	24016	10,19 €	24017	12,66 €
03516	24000	3,78 €	24001	5,06 €	24002	6,30 €	24003	7,58 €	24004	10,19 €	24005	12,66 €
03517	24000	3,78 €	24001	5,06 €	24002	6,30 €	24003	7,58 €	24004	10,19 €	24005	12,66 €
03518	24006	3,78 €	24007	5,06 €	24008	6,30 €	24009	7,58 €	24010	10,19 €	24011	12,66 €
03519	24012	3,78 €	24013	5,06 €	24014	6,30 €	24015	7,58 €	24016	10,19 €	24017	12,66 €
03520	24030	3,78 €	24031	5,06 €	24032	6,30 €	24033	7,58 €	24034	10,19 €	24035	12,66 €
03521	24030	3,78 €	24031	5,06 €	24032	6,30 €	24033	7,58 €	24034	10,19 €	24035	12,66 €
03522	24000	3,78 €	24001	5,06 €	24002	6,30 €	24003	7,58 €	24004	10,19 €	24005	12,66 €
03523	24030	3,78 €	24031	5,06 €	24032	6,30 €	24033	7,58 €	24034	10,19 €	24035	12,66 €
03524	24012	3,78 €	24013	5,06 €	24014	6,30 €	24015	7,58 €	24016	10,19 €	24017	12,66 €
03525	24177	7,45 €	24178	9,89 €	24179	12,35 €	24180	14,80 €	24181	19,76 €	24182	24,70 €
03526	24012	3,78 €	24013	5,06 €	24014	6,30 €	24015	7,58 €	24016	10,19 €	24017	12,66 €
03528	24024	3,78 €	24025	5,06 €	24026	6,30 €	24027	7,58 €	24028	10,19 €	24029	12,66 €
03529	24024	3,78 €	24025	5,06 €	24026	6,30 €	24027	7,58 €	24028	10,19 €	24029	12,66 €

Artikel-Nr. Werkzeug	Werkzeuganzahl / Blocknummer / Preis											
	6	Preis	8	Preis	10	Preis	12	Preis	16	Preis	20	Preis
03530	24030	3,78 €	24031	5,06 €	24032	6,30 €	24033	7,58 €	24034	10,19 €	24035	12,66 €
03531	24036	3,78 €	24037	5,06 €	24038	6,30 €	24039	7,58 €	24040	10,19 €	24041	12,66 €
03535	24006	3,78 €	24007	5,06 €	24008	6,30 €	24009	7,58 €	24010	10,19 €	24011	12,66 €
03536	24018	3,78 €	24019	5,06 €	24020	6,30 €	24021	7,58 €	24022	10,19 €	24023	12,66 €
03537	24024	3,78 €	24025	5,06 €	24026	6,30 €	24027	7,58 €	24028	10,19 €	24029	12,66 €
03538	24123	7,45 €	24124	9,89 €	24125	12,35 €	24126	14,80 €	24127	19,76 €	24128	24,70 €
03576	24006	3,78 €	24007	5,06 €	24008	6,30 €	24009	7,58 €	24010	10,19 €	24011	12,66 €
03577	24018	3,78 €	24019	5,06 €	24020	6,30 €	24021	7,58 €	24022	10,19 €	24023	12,66 €
03578	24024	3,78 €	24025	5,06 €	24026	6,30 €	24027	7,58 €	24028	10,19 €	24029	12,66 €
03579	24123	7,45 €	24124	9,89 €	24125	12,35 €	24126	14,80 €	24127	19,76 €	24128	24,70 €
03594	24024	3,78 €	24025	5,06 €	24026	6,30 €	24027	7,58 €	24028	10,19 €	24029	12,66 €
03595	24036	3,78 €	24037	5,06 €	24038	6,30 €	24039	7,58 €	24040	10,19 €	24041	12,66 €
03596	24129	7,45 €	24130	9,89 €	24131	12,35 €	24132	14,80 €	24133	19,76 €	24134	24,70 €
03597	24129	7,45 €	24130	9,89 €	24131	12,35 €	24132	14,80 €	24133	19,76 €	24134	24,70 €
03598	24141	7,45 €	24142	9,89 €	24143	12,35 €	24144	14,80 €	24145	19,76 €	24146	24,70 €
03599	24147	7,45 €	24148	9,89 €	24149	12,35 €	24150	14,80 €	24151	19,76 €	24152	24,70 €
03608	24012	3,78 €	24013	5,06 €	24014	6,30 €	24015	7,58 €	24016	10,19 €	24017	12,66 €
03609	24018	3,78 €	24019	5,06 €	24020	6,30 €	24021	7,58 €	24022	10,19 €	24023	12,66 €
03610	24024	3,78 €	24025	5,06 €	24026	6,30 €	24027	7,58 €	24028	10,19 €	24029	12,66 €
03611	24030	3,78 €	24031	5,06 €	24032	6,30 €	24033	7,58 €	24034	10,19 €	24035	12,66 €
03612	24129	7,45 €	24130	9,89 €	24131	12,35 €	24132	14,80 €	24133	19,76 €	24134	24,70 €
03613	24141	7,45 €	24142	9,89 €	24143	12,35 €	24144	14,80 €	24145	19,76 €	24146	24,70 €
03614	24147	7,45 €	24148	9,89 €	24149	12,35 €	24150	14,80 €	24151	19,76 €	24152	24,70 €
03640	24012	3,78 €	24013	5,06 €	24014	6,30 €	24015	7,58 €	24016	10,19 €	24017	12,66 €
03641	24024	3,78 €	24025	5,06 €	24026	6,30 €	24027	7,58 €	24028	10,19 €	24029	12,66 €
03642	24030	3,78 €	24031	5,06 €	24032	6,30 €	24033	7,58 €	24034	10,19 €	24035	12,66 €
03643	24123	7,45 €	24124	9,89 €	24125	12,35 €	24126	14,80 €	24127	19,76 €	24128	24,70 €
03644	24135	7,45 €	24136	9,89 €	24137	12,35 €	24138	14,80 €	24139	19,76 €	24140	24,70 €
03645	24006	3,78 €	24007	5,06 €	24008	6,30 €	24009	7,58 €	24010	10,19 €	24011	12,66 €
03646	24012	3,78 €	24013	5,06 €	24014	6,30 €	24015	7,58 €	24016	10,19 €	24017	12,66 €
03647	24024	3,78 €	24025	5,06 €	24026	6,30 €	24027	7,58 €	24028	10,19 €	24029	12,66 €
03648	24123	7,45 €	24124	9,89 €	24125	12,35 €	24126	14,80 €	24127	19,76 €	24128	24,70 €
03650	24006	3,78 €	24007	5,06 €	24008	6,30 €	24009	7,58 €	24010	10,19 €	24011	12,66 €
03651	24012	3,78 €	24013	5,06 €	24014	6,30 €	24015	7,58 €	24016	10,19 €	24017	12,66 €
03652	24024	3,78 €	24025	5,06 €	24026	6,30 €	24027	7,58 €	24028	10,19 €	24029	12,66 €
03653	24123	7,45 €	24124	9,89 €	24125	12,35 €	24126	14,80 €	24127	19,76 €	24128	24,70 €
03670	24000	3,78 €	24001	5,06 €	24002	6,30 €	24003	7,58 €	24004	10,19 €	24005	12,66 €
03671	24000	3,78 €	24001	5,06 €	24002	6,30 €	24003	7,58 €	24004	10,19 €	24005	12,66 €
03672	24006	3,78 €	24007	5,06 €	24008	6,30 €	24009	7,58 €	24010	10,19 €	24011	12,66 €
03673	24006	3,78 €	24007	5,06 €	24008	6,30 €	24009	7,58 €	24010	10,19 €	24011	12,66 €
03684	24018	3,78 €	24019	5,06 €	24020	6,30 €	24021	7,58 €	24022	10,19 €	24023	12,66 €
03687	24024	3,78 €	24025	5,06 €	24026	6,30 €	24027	7,58 €	24028	10,19 €	24029	12,66 €
03688	24036	3,78 €	24037	5,06 €	24038	6,30 €	24039	7,58 €	24040	10,19 €	24041	12,66 €
03689	24135	7,45 €	24136	9,89 €	24137	12,35 €	24138	14,80 €	24139	19,76 €	24140	24,70 €
03696	24200	12,50 €	24201	16,63 €	24202	20,83 €						
03697	24206	12,50 €	24207	16,63 €	24208	20,83 €						
03715	24263	6,43 €	24264	16,19 €	24265	20,26 €	24266	24,11 €				

Artikel-Nr. Werkzeug	Werkzeuganzahl / Blocknummer / Preis												
	6	Preis	8	Preis	10	Preis	12	Preis	16	Preis	20	Preis	
03720	24233	12,16 €	24234	16,19 €	24235	20,26 €	24236	24,11 €					
03721	24233	12,16 €	24234	16,19 €	24235	20,26 €	24236	24,11 €					
03722	24263	6,43 €	24264	16,19 €	24265	20,26 €	24266	24,11 €					
03723	24263	6,43 €	24264	16,19 €	24265	20,26 €	24266	24,11 €					
03730	24245	12,39 €	24246	16,19 €	24247	20,70 €	24248	24,55 €					
03731	24245	12,39 €	24246	16,19 €	24247	20,70 €	24248	24,55 €					
03732	24245	12,39 €	24246	16,19 €	24247	20,70 €	24248	24,55 €					
03733	24245	12,39 €	24246	16,19 €	24247	20,70 €	24248	24,55 €					
03734	24186	14,80 €	24187	19,76 €	24188	24,70 €							
03735	24186	14,80 €	24187	19,76 €	24188	24,70 €							
03736	24263	6,43 €	24264	16,19 €	24265	20,26 €	24266	24,11 €					
03737	24267	12,16 €	24268	16,19 €	24269	20,26 €	24270	24,11 €					
03738	24267	12,16 €	24268	16,19 €	24269	20,26 €	24270	24,11 €					
03742	24225	3,78 €	24226	10,19 €	24227	12,66 €	24228	15,19 €					
03743	24225	3,78 €	24226	10,19 €	24227	12,66 €	24228	15,19 €					
03744	24225	3,78 €	24226	10,19 €	24227	12,66 €	24228	15,19 €					
03745	24233	12,16 €	24234	16,19 €	24235	20,26 €	24236	24,11 €					
03746	24233	12,16 €	24234	16,19 €	24235	20,26 €	24236	24,11 €					
03747	24237	6,43 €	24238	16,19 €	24239	20,26 €	24240	24,11 €					
03749	24225	3,78 €	24226	10,19 €	24227	12,66 €	24228	15,19 €					
03750	24221	3,78 €	24222	10,19 €	24223	12,66 €	24224	15,19 €					
03756	24225	3,78 €	24226	10,19 €	24227	12,66 €	24228	15,19 €					
03757	24233	12,16 €	24234	16,19 €	24235	20,26 €	24236	24,11 €					
03759	24241	12,16 €	24242	16,19 €	24243	20,26 €	24244	24,11 €					
03760	24225	3,78 €	24226	10,19 €	24227	12,66 €	24228	15,19 €					
03761	24225	3,78 €	24226	10,19 €	24227	12,66 €	24228	15,19 €					
03765	24225	3,78 €	24226	10,19 €	24227	12,66 €	24228	15,19 €					
03766	24225	3,78 €	24226	10,19 €	24227	12,66 €	24228	15,19 €					
03767	24225	3,78 €	24226	10,19 €	24227	12,66 €	24228	15,19 €					
03768	24221	3,78 €	24222	10,19 €	24223	12,66 €	24224	15,19 €					
03770	24237	6,43 €	24238	16,19 €	24239	20,26 €	24240	24,11 €					
03772	24221	3,78 €	24222	10,19 €	24223	12,66 €	24224	15,19 €					
03774	24221	3,78 €	24222	10,19 €	24223	12,66 €	24224	15,19 €					
03775	24233	12,16 €	24234	16,19 €	24235	20,26 €	24236	24,11 €					
03776	24233	12,16 €	24234	16,19 €	24235	20,26 €	24236	24,11 €					
03777	24221	3,78 €	24222	10,19 €	24223	12,66 €	24224	15,19 €					
03779	24233	12,16 €	24234	16,19 €	24235	20,26 €	24236	24,11 €					
03780	24233	12,16 €	24234	16,19 €	24235	20,26 €	24236	24,11 €					
03781	24237	6,43 €	24238	16,19 €	24239	20,26 €	24240	24,11 €					
03782	24237	6,43 €	24238	16,19 €	24239	20,26 €	24240	24,11 €					
03783	24237	6,43 €	24238	16,19 €	24239	20,26 €	24240	24,11 €					
03784	24267	12,16 €	24268	16,19 €	24269	20,26 €	24270	24,11 €					
03785	24225	3,78 €	24226	10,19 €	24227	12,66 €	24228	15,19 €					
03786	24229	3,78 €	24230	10,19 €	24231	12,66 €	24232	15,19 €					
03787	24259	12,16 €	24260	16,19 €	24261	20,26 €	24262	24,11 €					
03788	24225	3,78 €	24226	10,19 €	24227	12,66 €	24228	15,19 €					
03789	24225	3,78 €	24226	10,19 €	24227	12,66 €	24228	15,19 €					

Artikel-Nr. Werkzeug	Werkzeuganzahl / Blocknummer / Preis											
	6	Preis	8	Preis	10	Preis	12	Preis	16	Preis	20	Preis
03790	24225	3,78 €	24226	10,19 €	24227	12,66 €	24228	15,19 €				
03791	24233	12,16 €	24234	16,19 €	24235	20,26 €	24236	24,11 €				
03792	24233	12,16 €	24234	16,19 €	24235	20,26 €	24236	24,11 €				
03793	24233	12,16 €	24234	16,19 €	24235	20,26 €	24236	24,11 €				
03794	24233	12,16 €	24234	16,19 €	24235	20,26 €	24236	24,11 €				
03797	24241	12,16 €	24242	16,19 €	24243	20,26 €	24244	24,11 €				
03798	24225	3,78 €	24226	10,19 €	24227	12,66 €	24228	15,19 €				
03799	24221	3,78 €	24222	10,19 €	24223	12,66 €	24224	15,19 €				
03806	24237	6,43 €	24238	16,19 €	24239	20,26 €	24240	24,11 €				
03809	24245	12,39 €	24246	16,19 €	24247	20,70 €	24248	24,55 €				
03811	24225	3,78 €	24226	10,19 €	24227	12,66 €	24228	15,19 €				
03822	24249	12,39 €	24250	16,19 €	24251	20,79 €						
03825	24249	12,39 €	24250	16,19 €	24251	20,79 €						
03826	24249	12,39 €	24250	16,19 €	24251	20,79 €						
03827	24249	12,39 €	24250	16,19 €	24251	20,79 €						
03828	24267	12,16 €	24268	16,19 €	24269	20,26 €	24270	24,11 €				
03829	24267	12,16 €	24268	16,19 €	24269	20,26 €	24270					
03830	24249	12,39 €	24250	16,19 €	24251	20,79 €						
03831	24225	3,78 €	24226	10,19 €	24227	12,66 €	24228	15,19 €				
03832	24225	3,78 €	24226	10,19 €	24227	12,66 €	24228	15,19 €				
03834	24233	12,16 €	24234	16,19 €	24235	20,26 €	24236	24,11 €				
03835	24245	12,39 €	24246	16,19 €	24247	20,70 €	24248	24,55 €				
03836	24249	12,39 €	24250	16,19 €	24251	20,79 €						
03837	24249	12,39 €	24250	16,19 €	24251	20,79 €						
03838	24267	12,16 €	24268	16,19 €	24269	20,26 €	24270	24,11 €				
03839	24267	12,16 €	24268	16,19 €	24269	20,26 €	24270	24,11 €				
03840	24249	12,39 €	24250	16,19 €	24251	20,79 €						
03841	24233	12,16 €	24234	16,19 €	24235	20,26 €	24236	24,11 €				
03842	24225	3,78 €	24226	10,19 €	24227	12,66 €	24228	15,19 €				
03843	24225	3,78 €	24226	10,19 €	24227	12,66 €	24228	15,19 €				
03844	24225	3,78 €	24226	10,19 €	24227	12,66 €	24228	15,19 €				
03845	24259	12,16 €	24260	16,19 €	24261	20,26 €	24262	24,11 €				
03846	24267	12,16 €	24268	16,19 €	24269	20,26 €	24270	24,11 €				
03847	24225	3,78 €	24226	10,19 €	24227	12,66 €	24228	15,19 €				
03848	24225	3,78 €	24226	10,19 €	24227	12,66 €	24228	15,19 €				
03849	24225	3,78 €	24226	10,19 €	24227	12,66 €	24228	15,19 €				
03851	24263	6,43 €	24264	16,19 €	24265	20,26 €	24266	24,11 €				
03852	24186	14,80 €	24187	19,76 €	24188	24,70 €						
03854	24259	12,16 €	24260	16,19 €	24261	20,26 €	24262	24,11 €				
03855	24267	12,16 €	24268	16,19 €	24269	20,26 €	24270	24,11 €				
03856	24225	3,78 €	24226	10,19 €	24227	12,66 €	24228	15,19 €				
03857	24225	3,78 €	24226	10,19 €	24227	12,66 €	24228	15,19 €				
03858	24225	3,78 €	24226	10,19 €	24227	12,66 €	24228	15,19 €				
03859	24259	12,16 €	24260	16,19 €	24261	20,26 €	24262	24,11 €				
03863	24267	12,16 €	24268	16,19 €	24269	20,26 €	24270	24,11 €				
03864	24225	3,78 €	24226	10,19 €	24227	12,66 €	24228	15,19 €				
03869	24221	3,78 €	24222	10,19 €	24223	12,66 €	24224	15,19 €				

Artikel-Nr. Werkzeug	Werkzeuganzahl / Blocknummer / Preis												
	6	Preis	8	Preis	10	Preis	12	Preis	16	Preis	20	Preis	
03870	24225	3,78 €	24226	10,19 €	24227	12,66 €	24228	15,19 €					
03871	24225	3,78 €	24226	10,19 €	24227	12,66 €	24228	15,19 €					
03872	24259	12,16 €	24260	16,19 €	24261	20,26 €	24262	24,11 €					
03873	24267	12,16 €	24268	16,19 €	24269	20,26 €	24270	24,11 €					
03874	24221	3,78 €	24222	10,19 €	24223	12,66 €	24224	15,19 €					
03875	24249	12,39 €	24250	16,19 €	24251	20,79 €							
03882	24267	12,16 €	24268	16,19 €	24269	20,26 €	24270	24,11 €					
03895					1410	13,02 €							
03896					1410	13,02 €							
03897					1410	13,02 €							
03898	24153	7,45 €	24154	9,89 €	24155	12,35 €	24156	14,80 €	24157	19,76 €	24158	24,70 €	
03905	24197	12,50 €	24198	16,63 €	24199	20,83 €							
03906	24194	12,50 €	24195	16,63 €	24196	20,83 €							
03907	24194	12,50 €	24195	16,63 €	24196	20,83 €							
03911	24200	12,50 €	24201	16,63 €	24202	20,83 €							
03924	24200	12,50 €	24201	16,63 €	24202	20,83 €							
03925	24200	12,50 €	24201	16,63 €	24202	20,83 €							
03960	24197	12,50 €	24198	16,63 €	24199	20,83 €							
04015	24200	12,50 €	24201	16,63 €	24202	20,83 €							
04016	24206	12,50 €	24207	16,63 €	24208	20,83 €							
04158	24054	3,78 €	24055	5,06 €	24056	6,30 €	24057	7,58 €	24058	10,19 €	24059	12,66 €	
04159	24054	3,78 €	24055	5,06 €	24056	6,30 €	24057	7,58 €	24058	10,19 €	24059	12,66 €	
04162	24024	3,78 €	24025	5,06 €	24026	6,30 €	24027	7,58 €	24028	10,19 €	24029	12,66 €	
04163	24024	3,78 €	24025	5,06 €	24026	6,30 €	24027	7,58 €	24028	10,19 €	24029	12,66 €	
04221	24054	3,78 €	24055	5,06 €	24056	6,30 €	24057	7,58 €	24058	10,19 €	24059	12,66 €	
04240	24054	3,78 €	24055	5,06 €	24056	6,30 €	24057	7,58 €	24058	10,19 €	24059	12,66 €	
04241	24177	7,45 €	24178	9,89 €	24179	12,35 €	24180	14,80 €	24181	19,76 €	24182	24,70 €	
04662	24177	7,45 €	24178	9,89 €	24179	12,35 €	24180	14,80 €	24181	19,76 €	24182	24,70 €	
04663	24177	7,45 €	24178	9,89 €	24179	12,35 €	24180	14,80 €	24181	19,76 €	24182	24,70 €	
04665	24177	7,45 €	24178	9,89 €	24179	12,35 €	24180	14,80 €	24181	19,76 €	24182	24,70 €	
04670	24042	3,78 €	24043	5,06 €	24044	6,30 €	24045	7,58 €	24046	10,19 €	24047	12,66 €	
04671	24042	3,78 €	24043	5,06 €	24044	6,30 €	24045	7,58 €	24046	10,19 €	24047	12,66 €	
04672	24042	3,78 €	24043	5,06 €	24044	6,30 €	24045	7,58 €	24046	10,19 €	24047	12,66 €	
04673	24048	3,78 €	24049	5,06 €	24050	6,30 €	24051	7,58 €	24052	10,19 €	24053	12,66 €	
04674	24048	3,78 €	24049	5,06 €	24050	6,30 €	24051	7,58 €	24052	10,19 €	24053	12,66 €	
04675	24048	3,78 €	24049	5,06 €	24050	6,30 €	24051	7,58 €	24052	10,19 €	24053	12,66 €	
04676	24060	3,78 €	24061	5,06 €	24062	6,30 €	24063	7,58 €	24064	10,19 €	24065	12,66 €	
04677	24060	3,78 €	24061	5,06 €	24062	6,30 €	24063	7,58 €	24064	10,19 €	24065	12,66 €	
04678	24060	3,78 €	24061	5,06 €	24062	6,30 €	24063	7,58 €	24064	10,19 €	24065	12,66 €	
04679	24072	6,43 €	24073	8,27 €	24074	10,19 €	24075	12,16 €	24076	16,19 €	24077	20,26 €	
04680	24072	6,43 €	24073	8,27 €	24074	10,19 €	24075	12,16 €	24076	16,19 €	24077	20,26 €	
04681	24072	6,43 €	24073	8,27 €	24074	10,19 €	24075	12,16 €	24076	16,19 €	24077	20,26 €	
04682	24072	6,43 €	24073	8,27 €	24074	10,19 €	24075	12,16 €	24076	16,19 €	24077	20,26 €	
04683	24078	6,43 €	24079	8,27 €	24080	10,19 €	24081	12,16 €	24082	16,19 €	24083	20,26 €	
04684	24084	6,43 €	24085	8,27 €	24086	10,19 €	24087	12,16 €	24088	16,19 €	24089	20,26 €	
04685	24090	6,43 €	24091	8,27 €	24092	10,19 €	24093	12,16 €	24094	16,19 €	24095	20,26 €	
04686	24200	12,50 €	24201	16,63 €	24202	20,83 €							

Artikel-Nr. Werkzeug	Werkzeuganzahl / Blocknummer / Preis											
	6	Preis	8	Preis	10	Preis	12	Preis	16	Preis	20	Preis
04687	24200	12,50 €	24201	16,63 €	24202	20,83 €						
04688	24200	12,50 €	24201	16,63 €	24202	20,83 €						
04689	24203	12,50 €	24204	16,63 €	24205	20,83 €						
04700	24024	3,78 €	24025	5,06 €	24026	6,30 €	24027	7,58 €	24028	10,19 €	24029	12,66 €
04701	24024	3,78 €	24025	5,06 €	24026	6,30 €	24027	7,58 €	24028	10,19 €	24029	12,66 €
04702	24030	3,78 €	24031	5,06 €	24032	6,30 €	24033	7,58 €	24034	10,19 €	24035	12,66 €
04703	24036	3,78 €	24037	5,06 €	24038	6,30 €	24039	7,58 €	24040	10,19 €	24041	12,66 €
04704	24042	3,78 €	24043	5,06 €	24044	6,30 €	24045	7,58 €	24046	10,19 €	24047	12,66 €
04705	24048	3,78 €	24049	5,06 €	24050	6,30 €	24051	7,58 €	24052	10,19 €	24053	12,66 €
04706	24054	3,78 €	24055	5,06 €	24056	6,30 €	24057	7,58 €	24058	10,19 €	24059	12,66 €
04707	24060	3,78 €	24061	5,06 €	24062	6,30 €	24063	7,58 €	24064	10,19 €	24065	12,66 €
04708	24072	6,43 €	24073	8,27 €	24074	10,19 €	24075	12,16 €	24076	16,19 €	24077	20,26 €
04709	24072	6,43 €	24073	8,27 €	24074	10,19 €	24075	12,16 €	24076	16,19 €	24077	20,26 €
04710	24096	6,43 €	24097	8,27 €	24098	10,19 €	24099	12,16 €	24100	16,19 €	24101	20,26 €
04862	24194	12,50 €	24195	16,63 €	24196	20,83 €						
04863	24194	12,50 €	24195	16,63 €	24196	20,83 €						
04884	24194	12,50 €	24195	16,63 €	24196	20,83 €						
04885	24194	12,50 €	24195	16,63 €	24196	20,83 €						
04897											1439	12,58 €
04912	24147	7,45 €	24148	9,89 €	24149	12,35 €	24150	14,80 €	24151	19,76 €	24152	24,70 €
04913	24147	7,45 €	24148	9,89 €	24149	12,35 €	24150	14,80 €	24151	19,76 €	24152	24,70 €
04914	24147	7,45 €	24148	9,89 €	24149	12,35 €	24150	14,80 €	24151	19,76 €	24152	24,70 €
04915	24147	7,45 €	24148	9,89 €	24149	12,35 €	24150	14,80 €	24151	19,76 €	24152	24,70 €
04916	24147	7,45 €	24148	9,89 €	24149	12,35 €	24150	14,80 €	24151	19,76 €	24152	24,70 €
04917	24147	7,45 €	24148	9,89 €	24149	12,35 €	24150	14,80 €	24151	19,76 €	24152	24,70 €
05107	24183	7,45 €	24184	9,89 €	24185	12,35 €	24186	14,80 €	24187	19,76 €	24188	24,70 €
05156	24171	7,45 €	24172	9,89 €	24173	12,35 €	24174	14,80 €	24175	19,76 €	24176	24,70 €
05157	24171	7,45 €	24172	9,89 €	24173	12,35 €	24174	14,80 €	24175	19,76 €	24176	24,70 €
05286	24012	3,78 €	24013	5,06 €	24014	6,30 €	24015	7,58 €	24016	10,19 €	24017	12,66 €
05287	24018	3,78 €	24019	5,06 €	24020	6,30 €	24021	7,58 €	24022	10,19 €	24023	12,66 €
05288	24024	3,78 €	24025	5,06 €	24026	6,30 €	24027	7,58 €	24028	10,19 €	24029	12,66 €
05289	24036	3,78 €	24037	5,06 €	24038	6,30 €	24039	7,58 €	24040	10,19 €	24041	12,66 €
05356	24048	3,78 €	24049	5,06 €	24050	6,30 €	24051	7,58 €	24052	10,19 €	24053	12,66 €
05357	24048	3,78 €	24049	5,06 €	24050	6,30 €	24051	7,58 €	24052	10,19 €	24053	12,66 €
05358	24048	3,78 €	24049	5,06 €	24050	6,30 €	24051	7,58 €	24052	10,19 €	24053	12,66 €
05359	24048	3,78 €	24049	5,06 €	24050	6,30 €	24051	7,58 €	24052	10,19 €	24053	12,66 €
05427	24206	12,50 €	24207	16,63 €	24208	20,83 €						
05428	24206	12,50 €	24207	16,63 €	24208	20,83 €						
05429	24206	12,50 €	24207	16,63 €	24208	20,83 €						
05438	24147	7,45 €	24148	9,89 €	24149	12,35 €	24150	14,80 €	24151	19,76 €	24152	24,70 €
05439	24147	7,45 €	24148	9,89 €	24149	12,35 €	24150	14,80 €	24151	19,76 €	24152	24,70 €
05443	24147	7,45 €	24148	9,89 €	24149	12,35 €	24150	14,80 €	24151	19,76 €	24152	24,70 €
05444	24147	7,45 €	24148	9,89 €	24149	12,35 €	24150	14,80 €	24151	19,76 €	24152	24,70 €
05445	24147	7,45 €	24148	9,89 €	24149	12,35 €	24150	14,80 €	24151	19,76 €	24152	24,70 €
05446	24147	7,45 €	24148	9,89 €	24149	12,35 €	24150	14,80 €	24151	19,76 €	24152	24,70 €
05447	24165	7,45 €	24166	9,89 €	24167	12,35 €	24168	14,80 €	24169	19,76 €	24170	24,70 €
05448	24165	7,45 €	24166	9,89 €	24167	12,35 €	24168	14,80 €	24169	19,76 €	24170	24,70 €

Artikel-Nr. Werkzeug	Werkzeuganzahl / Blocknummer / Preis											
	6	Preis	8	Preis	10	Preis	12	Preis	16	Preis	20	Preis
05449	24165	7,45 €	24166	9,89 €	24167	12,35 €	24168	14,80 €	24169	19,76 €	24170	24,70 €
05450	24165	7,45 €	24166	9,89 €	24167	12,35 €	24168	14,80 €	24169	19,76 €	24170	24,70 €
05451	24147	7,45 €	24148	9,89 €	24149	12,35 €	24150	14,80 €	24151	19,76 €	24152	24,70 €
05452	24147	7,45 €	24148	9,89 €	24149	12,35 €	24150	14,80 €	24151	19,76 €	24152	24,70 €
05453	24165	7,45 €	24166	9,89 €	24167	12,35 €	24168	14,80 €	24169	19,76 €	24170	24,70 €
05454	24165	7,45 €	24166	9,89 €	24167	12,35 €	24168	14,80 €	24169	19,76 €	24170	24,70 €
05455	24147	7,45 €	24148	9,89 €	24149	12,35 €	24150	14,80 €	24151	19,76 €	24152	24,70 €
05456	24147	7,45 €	24148	9,89 €	24149	12,35 €	24150	14,80 €	24151	19,76 €	24152	24,70 €
05457	24147	7,45 €	24148	9,89 €	24149	12,35 €	24150	14,80 €	24151	19,76 €	24152	24,70 €
05458	24147	7,45 €	24148	9,89 €	24149	12,35 €	24150	14,80 €	24151	19,76 €	24152	24,70 €
05459	24147	7,45 €	24148	9,89 €	24149	12,35 €	24150	14,80 €	24151	19,76 €	24152	24,70 €
05460	24147	7,45 €	24148	9,89 €	24149	12,35 €	24150	14,80 €	24151	19,76 €	24152	24,70 €
05461	24147	7,45 €	24148	9,89 €	24149	12,35 €	24150	14,80 €	24151	19,76 €	24152	24,70 €
05462	24147	7,45 €	24148	9,89 €	24149	12,35 €	24150	14,80 €	24151	19,76 €	24152	24,70 €
05463	24147	7,45 €	24148	9,89 €	24149	12,35 €	24150	14,80 €	24151	19,76 €	24152	24,70 €
05464	24147	7,45 €	24148	9,89 €	24149	12,35 €	24150	14,80 €	24151	19,76 €	24152	24,70 €
05465	24147	7,45 €	24148	9,89 €	24149	12,35 €	24150	14,80 €	24151	19,76 €	24152	24,70 €
05466	24147	7,45 €	24148	9,89 €	24149	12,35 €	24150	14,80 €	24151	19,76 €	24152	24,70 €
05467	24147	7,45 €	24148	9,89 €	24149	12,35 €	24150	14,80 €	24151	19,76 €	24152	24,70 €
05468	24153	7,45 €	24154	9,89 €	24155	12,35 €	24156	14,80 €	24157	19,76 €	24158	24,70 €
05469	24147	7,45 €	24148	9,89 €	24149	12,35 €	24150	14,80 €	24151	19,76 €	24152	24,70 €
05487	24147	7,45 €	24148	9,89 €	24149	12,35 €	24150	14,80 €	24151	19,76 €	24152	24,70 €
05488	24147	7,45 €	24148	9,89 €	24149	12,35 €	24150	14,80 €	24151	19,76 €	24152	24,70 €
05489	24147	7,45 €	24148	9,89 €	24149	12,35 €	24150	14,80 €	24151	19,76 €	24152	24,70 €
05491	24129	7,45 €	24130	9,89 €	24131	12,35 €	24132	14,80 €	24133	19,76 €	24134	24,70 €
05492	24129	7,45 €	24130	9,89 €	24131	12,35 €	24132	14,80 €	24133	19,76 €	24134	24,70 €
05493	24147	7,45 €	24148	9,89 €	24149	12,35 €	24150	14,80 €	24151	19,76 €	24152	24,70 €
05494	24129	7,45 €	24130	9,89 €	24131	12,35 €	24132	14,80 €	24133	19,76 €	24134	24,70 €
05495	24129	7,45 €	24130	9,89 €	24131	12,35 €	24132	14,80 €	24133	19,76 €	24134	24,70 €
05521	24171	7,45 €	24172	9,89 €	24173	12,35 €	24174	14,80 €	24175	19,76 €	24176	24,70 €
05522	24197	12,50 €	24198	16,63 €	24199	20,83 €						
05523	24203	12,50 €	24204	16,63 €	24205	20,83 €						
05524	24197	12,50 €	24198	16,63 €	24199	20,83 €						
05525	24203	12,50 €	24204	16,63 €	24205	20,83 €						
05526	24197	12,50 €	24198	16,63 €	24199	20,83 €						
05527	24206	12,50 €	24207	16,63 €	24208	20,83 €						
05528	24206	12,50 €	24207	16,63 €	24208	20,83 €						
05530	24206	12,50 €	24207	16,63 €	24208	20,83 €						
05531	24206	12,50 €	24207	16,63 €	24208	20,83 €						
05532	24203	12,50 €	24204	16,63 €	24205	20,83 €						
05533	24206	12,50 €	24207	16,63 €	24208	20,83 €						
05534	24206	12,50 €	24207	16,63 €	24208	20,83 €						
05545	24105	7,45 €	24106	9,89 €	24107	12,35 €	24108	14,80 €	24109	19,76 €	24110	24,70 €
05546	24129	7,45 €	24130	9,89 €	24131	12,35 €	24132	14,80 €	24133	19,76 €	24134	24,70 €
05547	24153	7,45 €	24154	9,89 €	24155	12,35 €	24156	14,80 €	24157	19,76 €	24158	24,70 €
05548	24183	7,45 €	24184	9,89 €	24185	12,35 €	24186	14,80 €	24187	19,76 €	24188	24,70 €
05550	24165	7,45 €	24166	9,89 €	24167	12,35 €	24168	14,80 €	24169	19,76 €	24170	24,70 €

Artikel-Nr. Werkzeug	Werkzeuganzahl / Blocknummer / Preis											
	6	Preis	8	Preis	10	Preis	12	Preis	16	Preis	20	Preis
05886	24177	7,45 €	24178	9,89 €	24179	12,35 €	24180	14,80 €	24181	19,76 €	24182	24,70 €
05887	24209	12,50 €	24210	16,63 €	24211	20,83 €						
05888	24209	12,50 €	24210	16,63 €	24211	20,83 €						
05889	24209	12,50 €	24210	16,63 €	24211	20,83 €						
05891	24203	12,50 €	24204	16,63 €	24205	20,83 €						
06038	24215	14,68 €	24216	21,92 €	24217	23,01 €						
06243	24183	7,45 €	24184	9,89 €	24185	12,35 €	24186	14,80 €	24187	19,76 €	24188	24,70 €
06244	24209	12,50 €	24210	16,63 €	24211	20,83 €						
06245	24209	12,50 €	24210	16,63 €	24211	20,83 €						
06246	24024	3,78 €	24025	5,06 €	24026	6,30 €	24027	7,58 €	24028	10,19 €	24029	12,66 €
06247	24024	3,78 €	24025	5,06 €	24026	6,30 €	24027	7,58 €	24028	10,19 €	24029	12,66 €
06248	24024	3,78 €	24025	5,06 €	24026	6,30 €	24027	7,58 €	24028	10,19 €	24029	12,66 €
06249	24200	12,50 €	24201	16,63 €	24202	20,83 €						
06250	24200	12,50 €	24201	16,63 €	24202	20,83 €						
06260	24153	7,45 €	24154	9,89 €	24155	12,35 €	24156	14,80 €	24157	19,76 €	24158	24,70 €
06261	24153	7,45 €	24154	9,89 €	24155	12,35 €	24156	14,80 €	24157	19,76 €	24158	24,70 €
06262	24153	7,45 €	24154	9,89 €	24155	12,35 €	24156	14,80 €	24157	19,76 €	24158	24,70 €
06263	24153	7,45 €	24154	9,89 €	24155	12,35 €	24156	14,80 €	24157	19,76 €	24158	24,70 €
06264	24153	7,45 €	24154	9,89 €	24155	12,35 €	24156	14,80 €	24157	19,76 €	24158	24,70 €
06265	24153	7,45 €	24154	9,89 €	24155	12,35 €	24156	14,80 €	24157	19,76 €	24158	24,70 €
06266	24153	7,45 €	24154	9,89 €	24155	12,35 €	24156	14,80 €	24157	19,76 €	24158	24,70 €
06267	24153	7,45 €	24154	9,89 €	24155	12,35 €	24156	14,80 €	24157	19,76 €	24158	24,70 €
06268	24153	7,45 €	24154	9,89 €	24155	12,35 €	24156	14,80 €	24157	19,76 €	24158	24,70 €
06269	24153	7,45 €	24154	9,89 €	24155	12,35 €	24156	14,80 €	24157	19,76 €	24158	24,70 €
06270	24153	7,45 €	24154	9,89 €	24155	12,35 €	24156	14,80 €	24157	19,76 €	24158	24,70 €
06271	24153	7,45 €	24154	9,89 €	24155	12,35 €	24156	14,80 €	24157	19,76 €	24158	24,70 €
06422	24183	7,45 €	24184	9,89 €	24185	12,35 €	24186	14,80 €	24187	19,76 €	24188	24,70 €
06423	24090	3,78 €	24091	8,27 €	24092	10,19 €	24093	12,16 €	24094	16,19 €	24095	20,26 €
06430	24024	3,78 €	24025	5,06 €	24026	6,30 €	24027	7,58 €	24028	10,19 €	24029	12,66 €
06431	24024	3,78 €	24025	5,06 €	24026	6,30 €	24027	7,58 €	24028	10,19 €	24029	12,66 €
06461	24018	3,78 €	24019	5,06 €	24020	6,30 €	24021	7,58 €	24022	10,19 €	24023	12,66 €
72040											1411	17,20 €



Produktinformationen

Pflegeratgeber

Inhaltsverzeichnis

Sie haben ein Produkt von hoher Qualität erworben.

- Bei der Aufstellung der Arbeitstische ist auf einen festen und tragfähigen Untergrund zu achten. Mit der Bodenausgleichsschraube an einem Tischbein können Sie Bodenunebenheiten ausgleichen, so ist ein Aufstellen ohne Wackeln des Tisches jederzeit möglich.
- Die Fußbodengleiter müssen noch vor der vollständigen Abnutzung erneuert werden, damit eine Beschädigung des Fußbodens ausgeschlossen werden kann.
- Die Schweißverbindungen müssen regelmäßig auf mögliche Bruchstellen kontrolliert werden.
- Ebenso müssen die Schraubverbindungen regelmäßig überprüft und eventuell nachgezogen werden.

Wartung beweglicher Teile an den Unterbauten

Scharniere, besonders bei häufig benutzten Türen, sollten einmal im Jahr leicht geölt werden. Das gilt auch für andere Funktionsbeschläge mit Stahlgelenken. Bewegliche Kunststoffteile sind in der Regel wartungsfrei.

Pflege der Kunststoffoberflächen

Entfernen Sie auftretende Verschmutzungen möglichst sofort, denn meist sind dann keine Reinigungsmittel nötig. Am besten geht es mit lauwarmem Wasser und einem weichen nichtfusselnden Tuch. Trocknen Sie anschließend die Oberflächen mit einem Tuch.

Beim Gebrauch von zu nassen Tüchern kann Wasser in Fugen eindringen und zum Aufquellen der Möbel führen.

Ausnsten reinigen Sie die Oberflächen nur mit haushaltsüblichen wasserlöslichen Reinigungsmitteln, die in Ihrer Produktinformation ausdrücklich für Möbel vorgesehen sind.

Verwenden Sie grundsätzlich keine scharfen Flüssigreiner, sowie schleifende oder scheuernde Reinigungsmittel.

Benutzen Sie keine Dampfreiniger, da dies zu Quellungen führt und schließlich die Möbel zerstört.

Pflege von Massivholzoberflächen

Holz ist ein lebendiger Werkstoff mit natürlichen Farb-, Wuchs- und Strukturunterschieden.

Unterschiedliche Licht- und Sonneneinstrahlung führt zu Verfärbungen und ist materialbedingt. Sie sind daher kein Reklamationsgrund.

Durch unterschiedliche Luftfeuchtigkeit kommt Holz in Bewegung und quillt bzw. schwindet.

Dies kann z. B. zu leichten holzartbedingten Überständen am Massivholzrahmen führen.

Holz sollte weder extrem feuchter noch extrem trockener Luft ausgesetzt werden. Ideal für das verarbeitete Holz ist eine Luftfeuchtigkeit von 45 bis 55 %.

Die Oberflächen sind durch hochwertige Öle und Wachse geschützt. Das macht die Oberfläche weitgehend unempfindlich gegen Verschmutzungen.

Die Reinigung sollten Sie mit einem leicht feuchten Tuch vornehmen. Dabei stets in Holzfaserrichtung wischen. Damit in den Ecken und Rändern keine Feuchtigkeitsrückstände verbleiben, sollten Sie die Türen anschließend trocken reiben. Verunreinigungen dürfen nicht eintrocknen und müssen sofort entfernt werden.

Bitte verwenden Sie niemals aggressive oder scheuernde Mittel, keine Polituren und keine Dampfreiniger.

Zulässige Belastung:	100 kg
Zulässige Fach- u. Feldlast:	75 kg/qm
Max. Belastung Schubkasten:	35 kg



Für Schäden an den Arbeitstischen, die auf das Nichteinhalten der aufgeführten Kriterien, sowie unsachgemäßen Gebrauch zurückzuführen sind, übernehmen wir keine Haftung.

Sie haben ein Produkt von hoher Qualität erworben.

- Bei der Aufstellung des Schrankes ist auf einen festen und tragfähigen Untergrund zu achten.
- Die Sockelverstellfüße müssen beim Einstellen immer vollflächig auf dem Boden aufliegen.
- Beim Aufstellen der Schrankwand sind die einzelnen Schränke mit Schrauben miteinander zu verbinden.
- Die Aufsatzschränke sind ebenfalls mit Schrauben miteinander sowie an den Hochschränken zu verbinden.
- Die komplett montierte Schrankwand ist ebenso wie einzeln stehende Schränke gegen Kippen mit mehreren Winkeln und Schrauben an der Wand zu befestigen.

Pflege der Schrankoberflächen

Entfernen Sie auftretende Verschmutzungen möglichst sofort, denn meist sind dann keine Reinigungsmittel nötig. Am besten geht es mit lauwarmem Wasser und einem weichen nichtfusselnden Tuch. Trocknen Sie anschließend die Oberflächen mit einem Tuch.

Beim Gebrauch von zu nassen Tüchern kann Wasser in Fugen eindringen und zum Aufquellen der Möbel führen. Ansonsten reinigen Sie die Oberflächen nur mit haushaltsüblichen wasserlöslichen Reinigungsmitteln die in Ihrer Produktinformation ausdrücklich für Möbel vorgesehen sind.

Verwenden Sie grundsätzlich keine scharfen Flüssigreiner, sowie schleifende oder scheuernde Reinigungsmittel. Benutzen Sie keine Dampfreiniger, da dies zu Quellungen führt und schließlich die Möbel zerstört.

Pflege von Holzfronten furniert

Holz ist ein lebendiger Werkstoff mit natürlichen Farb-, Wuchs- und Strukturunterschieden. Unterschiedliche Licht- und Sonneneinstrahlung führt zu Verfärbungen und ist materialbedingt. Sie sind daher kein Reklamationsgrund. Durch unterschiedliche Luftfeuchtigkeit kommt Holz in Bewegung und quillt bzw. schwindet. Dies kann z. B. zu leichten holzartbedingten Überständen am Massivholzrahmen führen. Holz sollte weder extrem feuchter noch extrem trockener Luft ausgesetzt werden. Ideal für das verarbeitete Holz ist eine Luftfeuchtigkeit von 45 bis 55%.

Die Oberflächen sind durch hochwertige mehrschichtige Lacke geschützt. Das macht die Türen weitgehend unempfindlich gegen Verschmutzungen. Die Reinigung sollten Sie mit einem leicht feuchten Tuch vornehmen. Dabei stets in Holzfaserrichtung wischen. Damit in den Ecken und Rändern keine Feuchtigkeitsrückstände verbleiben, sollten Sie die Türen anschließend trocken reiben. Verunreinigungen dürfen nicht eintrocknen und müssen sofort entfernt werden.

Bitte verwenden Sie niemals aggressive oder scheuernde Mittel, keine Polituren, keine Wachse und keine Dampfreiniger.

Wartung beweglicher Teile

Scharniere, besonders bei häufig benutzten Türen, sollten einmal im Jahr leicht geölt werden. Das gilt auch für andere Funktionsbeschläge mit Stahlgelenken. Bewegliche Kunststoffteile sind in der Regel wartungsfrei.

Kenndaten der Schränke	
Zulässige Fach- u. Feldlast:	75 kg/qm
Max. Belastung Schubkasten:	35 kg



Für Schäden an den Schränken, die auf das Nichteinhalten der aufgeführten Kriterien, sowie unsachgemäßen Gebrauch zurückzuführen sind, übernehmen wir keine Haftung.

Sie haben ein Produkt von hoher Qualität erworben.

- Bei Benutzung der Transportwägen ist auf einen festen und tragfähigen Untergrund zu achten. Abgenutzte und defekte Rollen sind sofort auszutauschen.
- Die Räder mit Feststeller sind beim Abstellen der Wägen immer zu arretieren, um ein unbeabsichtigtes Wegschieben der Wägen zu verhindern. Schweißverbindungen müssen regelmäßig auf mögliche Bruchstellen kontrolliert werden.
- Ebenso müssen die Schraubverbindungen regelmäßig überprüft und eventuell nachgezogen werden. Die Transportwägen sind grundsätzlich nur mit dem dafür vorgesehenen Material zu beladen und zu benutzen.

Pflege der Oberflächen

Entfernen Sie auftretende Verschmutzungen möglichst sofort, denn meist sind dann keine Reinigungsmittel nötig. Am besten geht es mit lauwarmem Wasser und einem weichen nichtfusselnden Tuch.

Trocknen Sie anschließend die Oberflächen mit einem Tuch.

Ansonsten reinigen Sie die Oberflächen nur mit haushaltsüblichen wasserlöslichen Reinigungsmitteln die in Ihrer Produktinformation ausdrücklich dafür vorgesehen sind.

Verwenden Sie grundsätzlich keine scharfen Flüssigreiniger, sowie schleifende oder scheuernde Reinigungsmittel.

Wartung beweglicher Teile

Die beweglichen Rollen sollten einmal im Jahr leicht geölt werden. Das gilt auch für andere Funktionsbeschläge mit Stahlgelenken. Bewegliche Kunststoffteile sind in der Regel wartungsfrei.

Multisystemwagen 41511

Der Multisystemwagen dient zur Unterbringung und zum Transport von Werkbankkomponenten der multifunktionalen Werkbank. Die Beladung des Systemwagens muss gleichmäßig von beiden Seiten erfolgen.

Desweiteren muss auf einen ebenen Untergrund geachtet werden.

Im Systemwagen dürfen nur Original-Anbaumodule der Firma FAMOS gelagert werden.

Das Lagern von anderen Gegenständen kann die Funktionsfähigkeit des Systemwagens beeinträchtigen. Es kann zum Verlust der Standsicherheit sowie zum Kippen des Wagens führen.

Kenndaten des Multisystemwagens:

Zulässige Belastung: 250 kg

Platten- und Materialwagen 11910

Der Platten- und Materialwagen dient zur Unterbringung und zum Transport von Plattenmaterialien.

Die Beladung des Wagens muss gleichmäßig in die Rundrohrbügel auf die gesamte Breite erfolgen.

Desweiteren muss auf einen ebenen Untergrund geachtet werden.

Das Lagern von anderen Gegenständen kann die Funktionsfähigkeit des Platten- und Materialwagens beeinträchtigen.

Es kann zum Verlust der Standsicherheit sowie zum Kippen des Wagens führen.

Kenndaten des Platten- und Materialwagens:

Zulässige Belastung: 300 kg



Für Schäden an Transportwägen, die auf das Nichteinhalten der aufgeführten Kriterien, sowie unsachgemäßen Gebrauch zurückzuführen sind, übernehmen wir keine Haftung.

Plattenwagen mit Haltevorrichtung 11930

Der Plattenwagen dient zur Unterbringung und zum Transport von Plattenmaterialien.

Die Beladung des Wagens muss gleichmäßig auf beiden Seiten erfolgen. Die Plattenmaterialien sind mit der Haltevorrichtung immer gegen Kippen zu sichern. Des Weiteren muss auf einen ebenen Untergrund geachtet werden.

Das Lagern von anderen Gegenständen kann die Funktionsfähigkeit des Plattenwagens beeinträchtigen. Es kann zum Verlust der Standsicherheit sowie zum Kippen des Wagens führen.

Kenndaten des Plattenwagens mit Haltevorrichtung:

Zulässige Belastung: 300 kg

Plattenwagen mit 5 Auslegerpaaren 11900

Der Plattenwagen dient zur Unterbringung und zum Transport von Platten- und Stangenmaterialien.

Die Beladung des Wagens muss gleichmäßig auf beiden Seiten erfolgen. Das Stangenmaterial darf die Abrollsicherung nicht überschreiten. Des Weiteren muss auf einen ebenen Untergrund geachtet werden.

Das Lagern von anderen Gegenständen kann die Funktionsfähigkeit des Plattenwagens beeinträchtigen. Es kann zum Verlust der Standsicherheit sowie zum Kippen des Wagens führen.

Kenndaten des Plattenwagens mit Haltevorrichtung:

Zulässige Belastung: 300 kg

Werkzeug und Gerätewagen 06940

Der Werkzeug und Gerätewagen dient als Vorbereitungswagen und für den Transport von Unterrichtsmaterialien.

Kenndaten des Werkzeug und Gerätewagens:

Zulässige Belastung: 180 kg

Zwingentower

Der Zwingentower dient ausschließlich zum Transport von Schraubzwingen bis zu einer Länge von 1000 mm.

Die Beladung des Zwingentowers muss gleichmäßig von beiden Seiten erfolgen.

Das Lagern von anderen Gegenständen kann die Funktionsfähigkeit des Zwingentowers beeinträchtigen.

Es kann zum Verlust der Standsicherheit sowie zum Kippen des Wagens führen.

Kenndaten des Zwingentowers:

Zulässige Belastung: 300 kg



Für Schäden an Transportwägen, die auf das Nichteinhalten der aufgeführten Kriterien, sowie unsachgemäßen Gebrauch zurückzuführen sind, übernehmen wir keine Haftung.

Zwingenwagen 40000

Der Zwingenwagen dient ausschließlich zum Transport von Schraubzwingen bis zu einer maximalen Länge von 1600 mm. Das Lagern von anderen Gegenständen kann die Funktionsfähigkeit des Zwingenwagens beeinträchtigen. Es kann zum Verlust der Standsicherheit sowie zum Kippen des Wagens führen.

Kenndaten des Zwingenwagens:

Zulässige Belastung: 150 kg

Schraubstockwagen 41510

Der Schraubstockwagen dient ausschließlich dem Transport von Schraubstöcken auf einer Schraubstockunterlage bis zu maximal 16 Stück. Die Beladung des Schraubstockwagens muss gleichmäßig von beiden Seiten erfolgen. Das Lagern von anderen Gegenständen kann die Funktionsfähigkeit des Schraubstockwagens beeinträchtigen. Es kann zum Verlust der Standsicherheit sowie zum Kippen des Wagens führen.

Kenndaten des Schraubstockwagens:

Zulässige Belastung: 300 kg

Gerätewagen 06930

Der Gerätewagen dient ausschließlich zur Aufnahme von Amboss, Richtplatte, Hebelblechschere, Schraubstock, Tafelblechschere, Rundbiegmaschine, Prismenbiegmaschine, Abkantgerät, Rollenblechschere. Die Geräte müssen fest mit dem Gerätewagen verbunden werden.

Das Lagern von anderen Gegenständen kann die Funktionsfähigkeit des Gerätewagens beeinträchtigen.

Es kann zum Verlust der Standsicherheit sowie zum Kippen des Wagens führen.

Kenndaten des Gerätewagens:

Zulässige Belastung: 180 kg

Löt- und Schweißwagen 52200

Der Löt- und Schweißwagen dient als Arbeitsplatz zum Löten und Schweißen. Zum Schweißen und Löten müssen die aufgelegten Schamottesteine als Unterlage benutzt werden. Das nicht belegte Stahlblech dient lediglich als Ablagefläche und darf nicht als Schweißunterlage genutzt werden. Defekte oder beschädigte Schamottesteine sind auszutauschen.

Kenndaten des Löt- und Schweißwagens:

Zulässige Belastung: 180 kg



Für Schäden an Transportwägen, die auf das Nichteinhalten der aufgeführten Kriterien, sowie unsachgemäßen Gebrauch zurückzuführen sind, übernehmen wir keine Haftung.

Sie haben ein Naturprodukt von hoher Qualität erworben.

- Die Werkbankplatten sind stabverleimt und gezinkt, die Oberfläche fein geschliffen und mit Wachsöl imprägniert.
- Die Werkbankplatten verlassen unsere Produktionsstätte mit einem Restfeuchtegehalt von ca. 6,5 – 8,5 % Holzfeuchte. Das Massivholz aus Buche ist hygroskopisch, d. h. es reagiert auf verändertes Umgebungsklima in dem es Feuchtigkeit aufnimmt oder auch abgibt. Damit verbunden erfährt das Holz eine Volumenänderung. Dadurch kommt es zu nicht gewünschten Effekten wie quellen, schwinden, verziehen, wölben bis hin zum reißen des Holzes. Wir bitten Sie, darauf zu achten, dass am Standort der Werkbänke normale klimatische Verhältnisse herrschen.
- Optimale Bedingungen sind:
18 – 20 °C und eine relative Luftfeuchtigkeit von 40 – 50 %
- Besondere Gefährdung ist vorhanden bei Renovierung oder Neubau eines Werkraumes.

Pflege der Massivholzoberfläche

Zur Reinigung werden Massivholzoberflächen mit einem trockenen, eventuell feuchten, aber niemals nassem Tuch abgewischt. Kleine Verschmutzungen oder Beschädigungen können Sie einfach mit feinem Schmirgelpapier oder Stahlwolle entfernen, was bei einer Lackoberfläche nicht möglich ist.

Anschließend werden die behandelten Stellen wieder mit Leinöl oder Wachs behandelt. Bitte beachten Sie, dass Flecken, die durch Nässe entstanden sind, erst nach dem Trocknen behandelt werden können. Gönnen Sie Ihrer Werkbank auch von Zeit zu Zeit (3- bis 4-mal jährlich eine Behandlung mit einem natürlichen Öl (Leinöl) oder Wachs (Bienenwachs). Der Schutz wird dadurch erneuert. Das Holz bleibt durch die natürliche Oberflächen-Behandlung antistatisch und zieht daher auch wenig Staub an. Die Oberflächen-Behandlung ist wie eine Imprägnierung, das Holz bleibt dabei offenporig und kann weiter atmen.

Wartungsanleitung Zangenbeschlag

Das Trapezgewinde der Spindel muss mit einem herkömmlichen Maschinenöl regelmäßig geölt werden.

Zusätzlich wird das Öl über die Schmierloch-Bohrung in der Kopfplatte zugeführt.

Die Führungsstangen sind mit Sprühöl zu reinigen und zu ölen.

In den ersten drei Monaten müssen diese wöchentlich gereinigt und geölt werden.

Anschließend ist die Wartung mindestens 1 x pro Monat vorzunehmen.

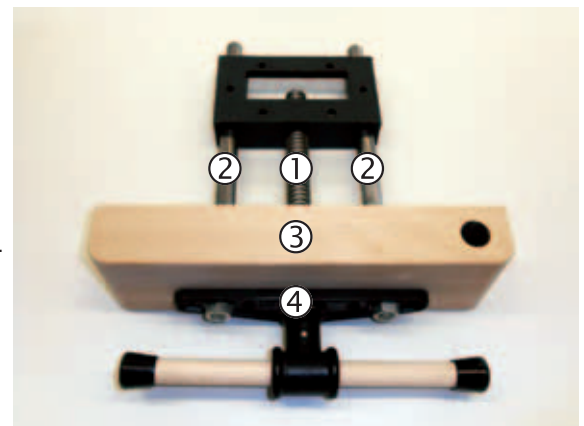

- ① Spindel
- ② Führungsstangen
- ③ Kopfplatte mit Schmierloch-Bohrung
- ④ Andruckscheibe



Für Schäden an Werkbänken, die auf das Nichteinhalten der aufgeführten Kriterien, sowie unsachgemäßen Gebrauch zurückzuführen sind, übernehmen wir keine Haftung.

Richtiges Spannen mit dem Hobelbankbeschlag

Der Benutzer einer Hobelbank, insbesondere bei der Anwendung seiner Spanneinheit sollte beachten, dass an dieser verschiedene Materialien zu einer Einheit verarbeitet wurden: Holz und Metall.

Diese Materialien weisen völlig verschiedene Eigenschaften auf, die sich beim Spannen von Werkstücken in der Art bemerkbar machen, dass sich durch die Metallteile, im Vergleich zum Holz, sehr große Kräfte auf die Arbeitsplatte und den Spannklötz übertragen lassen.

Wenn größere Kräfte übertragen werden, als sie zum Einspannen benötigt werden, nimmt die Spanneinheit Schaden.

Aus diesem Grunde sollten folgende Regeln beachtet werden:

1. Das einzuspannende Werkstück sollte parallel zur Arbeitsplatte gespannt werden.
2. Ist das Werkstück eingespannt, darf darüber hinaus nicht weiter gespannt werden.
3. Einseitiges Spannen, also nur links oder rechts des Beschlages, ist zu vermeiden.
4. Wenn das Werkstück einseitiges Einspannen erfordert, ist entweder eine Stellschraube oder ein Gegenstück zu verwenden.
5. Die Verwendung von Spannvlies erhöht die Reibung der Spannfläche, wodurch die Spannqualität gesteigert wird.

Abgebrochene Holzknobel weisen zu hohe Belastung auf den Zangenbeschlag nach.

Abgesicherte Kerbstifte weisen ebenfalls eine zu hohe Belastung auf. Diese scheren ab bei einer Kraft von mehr als 2 to., die mittels des Knobels über die Spindel übertragen wurden.

Anbaumodule Multifunktionswerkbank

Die Anbaumodule für den Multifunktionsstisch werden seitlich mit der Führungsschiene in die Profilschiene eingeführt und mittels der Exzenterspanner festgemacht.

Die Anbaumodule dürfen nicht lose verwendet werden.

Für diese Werkbänke dürfen nur Original-Anbaumodule der Firma FAMOS verwendet werden.

Der Anbau von anderen Gegenständen kann die Funktionsfähigkeit der Werkbank beeinträchtigen. Es kann zum Verlust der Standsicherheit sowie zum Kippen der Werkbank führen.

Anbaumodule TI-Multifunktionswerkbank

Die Anbaumodule für den TI - Multifunktionsstisch müssen mit dem Excenter-Riegel-System an der Werkbank durch Drehung der Riegel befestigt werden.

Die Anbaumodule dürfen nicht lose verwendet werden.

Für diese Werkbänke dürfen nur Original-Anbaumodule der Firma FAMOS verwendet werden.

Der Anbau von anderen Gegenständen kann die Funktionsfähigkeit der Werkbank beeinträchtigen. Es kann zum Verlust der Standsicherheit sowie zum Kippen der Werkbank führen.

Kenndaten der Werkbänke

Zulässige Belastung der Werkbank:	200 kg
Max. Belastung Unterbau:	70 kg
Max. Belastung Schubkasten Unterbau:	35 kg

Vor jeder Benutzung ist die Werkbank auf Beschädigung zu prüfen.

Achtung! Bei überstehenden Werkstücken besteht Kippgefahr!



Für Schäden an Werkbänken, die auf das Nichteinhalten der aufgeführten Kriterien, sowie unsachgemäßen Gebrauch zurückzuführen sind, übernehmen wir keine Haftung.

- Beim Benutzen der Hocker und Stühle ist auf einen festen und tragfähigen Untergrund zu achten.
- Fußbodengleiter müssen noch vor der vollständigen Abnutzung erneuert werden.
(Die Niete scheuert ansonsten auf dem Bodenbelag.)
- Schweißverbindungen müssen regelmäßig auf mögliche Bruchstellen kontrolliert werden. Die Schraub- und Nietverbindungen am Sitzteller müssen von Zeit zu Zeit kontrolliert werden.
- Das Kippen der Stühle auf einem Bein verkürzt die Lebensdauer des Stuhles, da das Stuhlbein deformiert werden kann.

Richtige Höhenwahl:

Die Verstellung der Sitzhöhe dient in erster Linie der Anpassung an die verschiedenen Körpergrößen. Dabei ist anzustreben, dass die Sitzhöhe so eingestellt wird, dass auf die Beugeseiten der Oberschenkel ein möglichst geringer Druck ausgeübt wird, wenn zwischen Ober- und Unterschenkel ein Winkel von etwa 90° erreicht ist und die Füße voll auf dem Boden stehen.

Trockenreinigung:

Die Trockenreinigung sollte mit einem weichen Staubtuch erfolgen. Verwenden Sie keine imprägnierten Staubtücher oder Staub bindende Sprays. Das Staubbindevermögen des Staubtuches wird zwar erhöht, aber die Wirkstoffe überziehen die Oberfläche mit einem Film, der den Schmutz noch stärker bindet.

Feuchtreinigung:

Zur sachgerechten Möbelpflege empfehlen wir Ihnen ein feuchtes Microfaser- oder Ledertuch. Wischen und pflegen Sie stets nur feucht, d.h. mit ausgewrungenen Tüchern, nie nass. Verwenden Sie keine scharfen Haushaltsmittel oder scheuernde Substanzen.

Pflege:

Benutzen Sie keine handelsüblichen Möbelpflegeprodukte mit Wachsen oder Silikonölen. Die darin enthaltenen Öle lösen die Schutzschicht an, erweichen und durchwandern das Material. Die in den Polituren ebenfalls enthaltenen Wachse bleiben wie ein Schmutzfänger auf der Oberfläche liegen.

Das Naturprodukt Holz nie über längere Zeit feucht oder gar nass belassen. Vermeiden Sie Wasserflecken! Tupfen Sie Flüssigkeiten sofort auf. Stehendes Wasser kann allmählich die Oberfläche beschädigen und das Wasser dringt ins Holz ein.

Das Holz weist dann eine Feuchte zwischen 8 und 10 % auf. Innerhalb dieses Bereiches der relativen Luftfeuchte wird keine auffällige Verformung durch Quellung oder Schwindung an der Werkbank beobachtet.

Holz reagiert besonders auf Luftfeuchteänderungen. Die Holzfeuchte eines mit Ölen behandelten Holzstückes korrespondiert mit der Raumluftfeuchte.

Wenn im Neubau Werkbänke neu aufgestellt wurden, ist eine Überwachung des Raumklimas zwingend notwendig. Zum Beispiel kann austretende Feuchte aus frisch verputzten Wänden nur durch kontrolliertes Lüften und zusätzlicher Raumluftaufwärmung, auch trotz sommerlicher Temperaturen, reguliert werden.

Sollten dennoch Verwerfungen auftreten und die maximale Holzfeuchte überschritten sein, können wir nicht haftbar gemacht werden.



Für Schäden an Hockern & Stühlen, die auf das Nichteinhalten der aufgeführten Kriterien, sowie unsachgemäßen Gebrauch zurückzuführen sind, übernehmen wir keine Haftung.

Sortiment Werkzeugpflege

Artikel	Bestell-Nr.	Menge	Preis €
Stahlwolle fein	06089	1 Stück	
Gummihandschuhe Größe 10 , 30 cm lang	04469	5 Stück	
Stahldrahtbürste, 4-reihig	03252	1 Stück	
Messingdrahtbürste	06159	1 Stück	
Feilenbürste, 115 x 40 mm	03250	1 Stück	
Schwamm mit Kunststoff-Behälter	05570	1 Stück	
Waschbürste mit Holzkörper	06158	1 Stück	
Kombi-Abziehstein, 100 x 50 x 20 mm	03544	1 Stück	
Schleifpapier Korn 150	03564	10 Stück	
Schleifpapier Korn 280	03567	10 Stück	
Allzweck-Fett, säurefrei, 80 Gramm	06122	1 Stück	
Graphitpulver, 50 Gramm	06101	1 Stück	
Schmiermittel WD 40, 250 ml	06076	1 Stück	
Schlüsselfeilen 100 mn, Satz mit 6 Stück, Hieb 2	02641	1 Stück	
Sortiment Werkzeugpflege	14107		65,80

Alles-Kann-Öl, Öl für den universellen Einsatz	06153	100 ml	3,70
--	-------	--------	------

Holz-Pflegeöl Holz-Pflegemittel zur Nachbehandlung und Pflege von Werkbankplatten. Erneuert und repariert die obere Öl- und Wachsschicht, schmutz- und wasserabweisend, vorbeugend gegen Alterserscheinungen, antistatische Wirkung, einfach mit Lappen aufzutragen. Betont die natürliche Holzmaserung. Macht die Oberfläche atmungsaktiv.	14106	1 Liter	21,88
--	-------	---------	-------

Weißöl/Schmieröl Technisches Weißöl ist ein hochgereinigtes Mineralöl. Es ist geruchlos, alterungsbeständig und ohne synthetische Zusätze. Harz- und säurefrei. Ideal zur Schmierung von Textilmaschinen, Uhren, Fahrräder und Messwerkzeugen.	06154	500 ml	6,06
Bohr- und Schneidöl, Sprühdose	06156	400 ml	5,19

Teflonspray, silikonfrei, Sprühdose	06157	400 ml	6,95
-------------------------------------	-------	--------	------

Zinkspray hell, Sprühdose	06155	400 ml	5,99
---------------------------	-------	--------	------

Alle Preise verstehen sich zzgl. der aktuell gültigen MwSt. (Stand 01-2013)

Geölte und gewachste Holzoberflächen

Der natürliche Wuchs und die Struktur des Holzes verleihen dem Möbelstück ihre besondere individuelle Note. Durch die Behandlung mit unserem Hartöl wird der natürlich und lebendige Eindruck des Holzes noch hervorgehoben und die Oberfläche vor Feuchtigkeit, Schmutz und mechanischer Belastung geschützt. Sie ist atmungsaktiv und antistatisch, was zu einer wesentlichen Verbesserung des Raumklimas beiträgt.

Damit Sie auch nach Jahren noch eine voll funktionsfähige Werkbank haben, müssen bezüglich Gebrauch, Reinigung und Pflege einige Punkte beachtet werden.

Massivholz ist pflegeleicht

Zur Reinigung werden Massivholzoberflächen mit einem trockenen, eventuell feuchten, aber niemals nassem Tuch abgewischt. Kleine Verschmutzungen oder Beschädigungen können Sie einfach mit feinem Schmirgelpapier oder Stahlwolle entfernen, was bei einer Lackoberfläche nicht möglich ist. Anschließend werden die behandelten Stellen wieder mit Leinöl oder Wachs behandelt. Bitte beachten Sie, dass Flecken, die durch Nässe entstanden sind, erst nach dem Trocknen behandelt werden können. Gönnen Sie Ihrer Werkbank auch von Zeit zu Zeit (1- bis 2-mal jährlich) eine Behandlung mit einem natürlichen Öl (Leinöl) oder Wachs (Bienenwachs). Der Schutz wird dadurch erneuert.

Das Holz bleibt durch die natürliche Oberflächen-Behandlung antistatisch und zieht daher auch wenig Staub an. Ein Vorteil, der gerade für die immer stärker anwachsende Zahl der Allergiker bedeutsam ist.

Die Oberflächen-Behandlung ist wie eine Imprägnierung, das Holz bleibt dabei offenporig und kann weiter atmen.

Bei Famos werden die Oberflächen aller Massivholzwerkbanken mit ungiftigen, natürlichen Ölen, Wachsen veredelt, die das Holz auf natürliche Weise atmen und leben lassen.

Unsere wichtigste Zielsetzung ist hierbei, dass alle zur Holzbehandlung verwendeten Mittel ausschließlich Produkte sind,

- die aus der Natur gewonnen werden
- die von der Natur immer wieder neu gebildet werden
- die die Natur in ihren Kreislauf zurückführen kann
- die bei der Herstellung der Holzschutz-Produkte Mitarbeiter und Umwelt nicht belasten.

Selbstverständlich sind alle Produkte lösungsmittelfrei und schonen die wertvollen Holz-Oberflächen auf natürliche Weise.

Auf gesundheitsschädliche Acrylate wird verzichtet. Alle Oberflächen-Materialien enthalten keine in physiologischer Hinsicht relevanten Anteile an Schwermetallen und keinerlei Giftstoffe organischer Natur, wie z.B. PCP (Pentachlorphenol), HCH (Lindan), Dioxin, PCB (Chlor, Biphenyle) oder Formaldehyd.

Die Spindeln an den Zangenbeschlägen müssen 1 – 2-mal im Jahr gefettet und auf Gangbarkeit überprüft werden. Die Zangen niemals ohne Werkstück schließen und anziehen, da der Metallbeschlag beschädigt werden kann. Der in der Zange integrierte Spannstift verhindert durch abscheren bei ca. 2 Tonnen Zugkraft eine größere Beschädigung des Beschlages.

Raumklima

Optimale Bedingungen sind:

20 – 22 °C und eine relative Luftfeuchtigkeit von 45-55 %

Gemäß DIN 1052 Teil 1 gelten für Vollholz folgende Richtwerte:

Allseitig geschlossene Bauwerke mit Heizung

6 – 12 % Holzfeuchte.

Für diese Klimawerte wird das Holz vom Hersteller in Lieferform dimensioniert und konditioniert. Das Holz weist dann eine Feuchte zwischen 8 und 10 % auf. Innerhalb dieses Bereiches der relativen Luftfeuchte wird keine auffällige Verformung durch Quellung oder Schwindung an der Werkbank beobachtet. Holz reagiert besonders auf Luftfeuchteänderungen. Die Holzfeuchte eines mit Ölen behandelten Holzstückes korrespondiert mit der Raumluftfeuchte.

Wenn im Neubau Werkbanken neu aufgestellt wurden, ist eine Überwachung des Raumklimas zwingend notwendig. Zum Beispiel kann austretende Feuchte aus frisch verputzten Wänden nur durch kontrolliertes Lüften und zusätzlicher Raumluftaufwärmung, auch trotz sommerlicher Temperaturen, reguliert werden.

Sollten dennoch Verwerfungen auftreten und die maximale Holzfeuchte überschritten sein, können wir nicht haftbar gemacht werden.

Werkzeuge richtig warten und pflegen

Geräte und Maschinen

Bohrmaschine: Ausgeschlagene und unwuchtige Bohrfutter gehören aus Präzisions- und Sicherheitsgründen ausgewechselt. Bei dieser Gelegenheit ist zu überlegen ob man ein Schnellspannfutter – für rasches Wechseln – oder lieber ein klassisches Zahnkranzfutter – für festeren Halt – wählt.

Für optimale Funktion müssen Kreissägen nicht nur sauber gehalten werden, regelmäßig gehört auch der Anschlag auf Rechtwinkeligkeit überprüft. Dazu schneidet man ein Stück Restholz zu und überprüft anschließend mit einem Messwinkel ob die benachbarten Kanten exakt im Winkel von 90° zueinander liegen. Andernfalls müssen die Justierschrauben des Anschlags so lange in kleinen Stufen verstellt werden, bis eine genaue Gehrung vorliegt.

Generell gilt für alle Elektrowerkzeuge: Nach der Arbeit sollte die Maschine jedes Mal mit einem leicht angefeuchteten (keinesfalls nassen) Lappen gesäubert und anschließend mit einem Tuch trockengewischt werden. Zum Schutz vor Korrosion und zur Schmierung von Metallteilen wie Bohrfutter oder Sägeblatthalterungen verwendet man Ballistol* oder MOS2- Spray. Achten Sie aber darauf, dass es nicht in die Kühlöffnungen gelangt! Diese müssen übrigens regelmäßig von Staub befreit werden. Wenn sich in den Gehäuseöffnungen feiner Staub anlagert und festbäckt, gelangt nicht genügend Kühlluft zum Motor, was zur Überhitzung führt.

Fliegen häufig Funken aus den Lüftungsschlitzen, ist das ein sicheres Zeichen, dass die Motor-Kohlen getauscht werden müssen. Für elektrotechnisch begabte Heimwerker kein Problem, im Zweifelsfall erledigt das aber auch der Kundendienst der Erzeugerfirma.

Kabel von Elektrowerkzeugen werden oft stark beansprucht und es kommt manchmal zu versteckten Kabelbrüchen. Man findet sie, wenn man die Maschine einschaltet und das Kabel ein wenig hin- und herbiegt. Ist eine Ader kaputt, setzt die Maschine kurz aus und läuft dann wieder weiter. In diesem Fall Kabel beim Firmenservice austauschen lassen. Das gleiche gilt bei beschädigten Isolierungen. Flickern mit Isolierband ist nur eine Notlösung, erneuern angesagt.

Akkugeräte richtig behandeln

Immer mehr Werkzeuge und Geräte sind heute mit Akkus ausgestattet. Dabei kommen meist Akkus mit Nickel-Cadmium- Zellen (NiCd) seltener auch Nickel-Metallhydrid-Zellen (NiMh) zum Einsatz. Erstere sind kurzfristig hoch belastbar, dafür nimmt die Spannung später steil ab. Im Gegensatz dazu geben NiMh-Zellen die Energie auch über eine längere Dauer konstant ab. Auch im unbelasteten Zustand kommt es bei Batterien und Akkus zu einem Ladungsabbau durch Selbstentladung welche stark von der Lagertemperatur abhängig ist. Da die Selbstentladung bei 30° C doppelt so schnell wie bei 20°C vor sich geht, sollte man darauf achten, akkubetriebene Geräte wohl temperiert aufzubewahren. Auch bei NiMh-Akkus macht sich eine sorgsame Aufbewahrung bei mäßigen Temperaturen durch längere Lebensdauer bezahlt.

Akkupflege: Achten Sie beim Laden besonders darauf, dass die Temperatur nicht zu sehr ansteigt – vermeiden Sie daher unkontrolliertes Laden zum Beispiel über Nacht. Zum Memoryeffekt kommt es durch Laden von nur teilweise entladenen Akkumulatoren. Mit jedem weiteren Laden sinkt die Kapazität um ein geringes Maß, bis die Zellen letztendlich unbrauchbar werden. Auch in diesem Punkt sind NiMh-Akkus vorteilhaft. Bedenkenlos kann man sie in jedem Ladezustand sofort ans Ladegerät hängen, ohne auf vorhergehende Entladung achten zu müssen.

Doch gilt auch für sie, dass jeder Akku eine limitierte Anzahl von Ladezyklen aufweist. Wird das Gerät wenig benutzt, sollten NiMh-Akkus trotzdem alle 6 bis 8 Wochen nachgeladen werden. Bei NiCd-Akkus ist hingegen stets darauf zu achten, dass sie vor jeder Ladung so weit wie möglich entladen werden.

Funktion und Nostalgie

Beschädigte und irreparable Werkzeuge aufzuheben, ist gleich aus mehreren Gesichtspunkten falsch. Zum einen führt es dazu, dass der meist ohnehin knapp bemessene Stauraum noch kleiner wird. Zum anderen glaubt man sich in der trügerischen Sicherheit das betreffende Werkzeug ohnehin zu haben, um dann bei Bedarf festzustellen, dass es unbrauchbar ist. Auch entsteht durch abgesplitterte Klingen, verbogene Bohrer, lockere Hammerstiele und Konsorten ein erhebliches Unfallrisiko. Profis verwenden keine Sägeblätter mit abgebrochenen Zähnen und noch viel weniger abgenützte Trennscheiben, da besonders bei schnell drehenden Elektrowerkzeugen die Gefahr besteht, dass Teile oder Splitter abbrechen und mit Wucht weggeschleudert werden. Und wenn auch nicht jede kleine Beschädigung oder Abnutzung gleich einen Unfall nach sich zieht, so sinkt in jedem Fall die Arbeitsgeschwindigkeit und die Ergebnisse sind häufig auch nicht zufriedenstellend.

Auch punkto Handwerkzeug sollte nicht am falschen Platz gespart werden. Beispielsweise können gebrochene Griffe zu schweren Verletzungen führen. Sägen mit gehärteten Zähnen bleiben länger scharf und lassen sich dementsprechend leichter und präziser führen. Die Abrutschgefahr ist bei einem modernen Schraubendreher mit gerader gehärteter Klinge wesentlich geringer als mit den ausgewerkelten Museumsstücken aus Großvaters Werkzeugschrank.

Manche Schäden an Werkzeugen sind nicht offensichtlich. Kerben bei Trennscheiben werden oft übersehen. Wenn die Scheibe zersplittert, fliegen die Teile wie Geschosse durch die Gegend. Deshalb beim Arbeiten auf jeden Fall eine Schutzbrille tragen.

Viele Schäden an Werkzeug entstehen erst durch zweckentfremdete Nutzung. Typisches Beispiel: Ein Schraubenzieher wird als Stemm- oder Brecheisen verwendet. Hände weg von kaputtem Werkzeug, die Verletzungsgefahr ist groß!

Geben Sie sich einen Ruck und werfen Sie ein unbrauchbar gewordenes Werkzeug lieber weg, bevor noch mehr Schaden entsteht. Besser rechtzeitig entsorgen, als sich damit unnötig weiterplagen. Dank rationeller Fertigungstechniken sind gute Qualitätsprodukte heute für viele erschwinglich.

Pflegemittel

Ballistol ist ein schmierendes Pflegeöl, das ursprünglich als Waffenöl für das deutsche kaiserliche Heer entwickelt wurde. Trotz der über hundert Jahre alten Grundrezeptur, zeichnet es sich auch heute noch durch seine Vielseitigkeit aus. Einer der wesentlichste Vorteil ist, dass es völlig ungiftig und umweltfreundlich ist. Maschinen und Geräte aus Metall kann man damit reinigen, pflegen und schmieren sowie Holz und Leder imprägnieren und vor Feuchte schützen. Damit eingeölte Holzbohrer laufen leichter, Handwerkzeuge können meist samt den Griffen (Achtung: nicht alle Gummi und PVC-Teilen sind ölfest) behandelt werden. Griffe vor der nächsten Benützung aus Sicherheitsgründen (Rutschgefahr) wieder gut abwischen! Ballistol und andere Kriechöle bilden einen hauchdünnen Film auf Metalloberflächen, der vor Korrosion durch Berühren schützt, und gelangen selbst in feinste Risse und Spalten.

Liste für Werkzeugpflege

- Feine Stahlwolle
- Metallbürsten (Stahl und Messing)
- Kleine Putzbürste
- Säurefreies Fett oder Graphitpaste
- Schlüsselfeilen
- Schleiflehre für Bohrer
- Säurefreies Reinigungsmittel
- Feilenbürste
- Abziehstein – Wasser- oder Ölstein
- Ballistol oder MOS2-Kriechöl
- Bohrerschleifgerät
- Gummihandschuhe
- Schwamm
- Schleifpapier mittelfein und fein
- Graphitpulver
- Doppelschleifmaschine



Alle Lieferungen und Leistungen der Firma FAMOS GmbH & Co. KG erfolgen mangels besonderer Vereinbarungen ausschließlich aufgrund der nachstehenden aufgeführten Geschäftsbedingungen. Diese gelten mit der Abgabe der Bestellung als angenommen. Änderungen bedürfen der schriftlichen Bestätigung durch die Firma FAMOS GmbH & Co. KG.

Angebote

Die zu den Angeboten gehörenden Unterlagen wie Abbildungen, Zeichnungen, Gewichts- und Maßangaben sind nur annähernd maßgebend, soweit sie nicht ausdrücklich als verbindlich bezeichnet sind. An Kostenvoranschlägen, Zeichnungen und anderen Unterlagen behält sich der Lieferer das Eigentums- und Urheberrecht vor, sie dürfen Dritten nicht zugänglich gemacht werden. Offenbare Angebotsfehler können vor Auftragsannahme berichtigt werden. Alle Vereinbarungen bedürfen der Schriftform. Wir behalten uns Warenverfügbarkeit, Änderungen der Produkte durch technische Weiterentwicklung, Modellwechsel und etwaige Druckfehler in den Katalogunterlagen vor. Aus drucktechnischen Gründen können zudem die abgebildeten Farben von den Originaltönen (z. B. RAL) abweichen.

Preise

Unsere Preise sind Nettopreise in € ab Werk ausschließlich Verpackung. Zu den Preisen kommt die Mehrwertsteuer in der gesetzlichen Höhe hinzu. Die FAMOS GmbH & Co. KG behält sich das Recht vor, Preisänderungen ohne Rücksprache mit dem Besteller vorzunehmen. Für Druckfehler in Katalogen, Prospekten und Preislisten übernehmen wir keine Haftung.

Mindestbestellwert

Bei Bestellungen unter € 50,00 Nettowarenauftragswert berechnen wir einen Mindermengenzuschlag in Höhe von € 10,00.

Zahlungen

Wir bitten, unsere Rechnungen innerhalb 14 Tagen ab Rechnungsdatum mit 2 % Skonto oder innerhalb 30 Tagen netto zu begleichen. Hiernach werden gesetzliche Verzugszinsen in Rechnung gestellt. Die Aufrechnung oder Zurückhaltung von Zahlungen wegen von uns bestrittener und nicht rechtskräftig festgestellter Gegenansprüche ist nicht möglich.

Eigentumsvorbehalt

Die FAMOS GmbH & Co. KG behält sich das Eigentum an dem Liefergegenstand bis zum Eingang aller Zahlungen aus dem Liefervertrag vor. Die FAMOS GmbH & Co. KG ist berechtigt, den Liefergegenstand auf Kosten des Bestellers gegen Diebstahl, Bruch-, Feuer-, Wasser- und sonstige Schäden zu versichern, sofern nicht der Besteller selbst die Versicherung nachweislich abgeschlossen hat. Der Besteller darf den Liefergegenstand weder verpfänden noch zur Sicherheit übereignen. Bei vertragswidrigem Verhalten des Bestellers, insbesondere bei Zahlungsverzug, ist der Lieferer nach Mahnung zur Rücknahme berechtigt und der Besteller zur Herausgabe verpflichtet. Die Geltendmachung des Eigentumsvorbehalts sowie die Pfändung durch den Lieferer gelten nicht als Rücktritt vom Vertrag.

Versand und Verpackung

Die im Katalog angegebenen Preise verstehen sich, wenn keine andere Vereinbarung getroffen wurde, grundsätzlich für eine Lieferung ab Werk ausschließlich Verpackung. Die Verpackung wird mit 2 % gesondert berechnet. Alle Sendungen werden von uns freigemacht. Sendungen, die wir per Post oder Paketdienst zustellen, werden mit einer anteiligen Porto- und Verpackungspauschale berechnet. Für Auslieferungen mit Spedition berechnen wir die anfallenden Fracht- oder Speditionskosten. Kann die Ware trotz Avis nicht zugestellt werden, müssen die zusätzlichen Anfahrten und Montagen gesondert in Rechnung gestellt werden.

Unsere Katalogausgabe steht unter urheberrechtlichem Schutz. Nachdruck, auch auszugsweise sowie zur Verwendung als Verkaufsunterlagen durch Dritte, ist nur mit unserer ausdrücklichen Zustimmung gestattet.

Lieferumfang

Geringfügige fertigungs- oder verpackungsbedingte Abweichungen von der Bestellmenge behalten wir uns vor. Entsprechendes gilt für technisch bedingte geringfügige Abweichungen von den Maßangaben. Die in unseren Prospekten, Katalogen, Preislisten oder den zum Angebot gehörenden Unterlagen enthaltenen Angaben, Zeichnungen, Abbildungen, technischen Daten und Leistungsbeschreibungen sind unverbindlich, soweit wir sie nicht in der Auftragsbestätigung ausdrücklich als verbindlich bezeichnen. Werden vom Besteller keine Farbangaben für Gestelle von Tischen, Hockern o. ä. gemacht, liefern wir in der FAMOS Standardfarbe RAL 7016 anthrazitgrau.

Lieferzeit

Sofern in unserer Auftragsbestätigung kein verbindlicher Liefertermin bezeichnet worden ist, gilt die Lieferzeit nur als annähernd vereinbart. Mangels besonderer Vereinbarung erfolgt die Lieferung schnellstmöglich. Der Lieferer kann eine Verlängerung der Lieferzeit verlangen oder eine Rückgängigmachung des Liefervertrages ganz oder teilweise vereinbaren, ohne dass der Besteller einen Vertragsrücktritt oder Schadensersatzansprüche geltend machen kann. Betriebsstörungen aller Art, auch unserer Vorlieferanten und Dienstleistungspartner (z. B. höhere Gewalt, Streiks, Rohstoffmangel u. a.) befreien uns von der Einhaltung der Liefer- und Erfüllungspflicht.

Haftung und Gefahrenübergang

Für Mängel der Lieferung, zu denen auch das Fehlen ausdrücklich zugesicherter Eigenschaften gehört, haftet der Lieferer unter Ausschluss weiterer Ansprüche unbeschadet. Die Gefahr geht spätestens mit der Absendung der Lieferteile auf den Besteller über, und zwar auch dann, wenn Teillieferungen erfolgen oder der Lieferer noch andere Leistungen, z. B. die Versandkosten oder Anfuhr und Aufstellung übernommen hat. Die Gefahr kann nach vorheriger schriftlicher Zusage vom Lieferer übernommen werden. In diesem Fall müssen Beanstandungen innerhalb einer Woche unter Vorlage einer Tatbestandsbescheinigung durch Bahn, Post oder Spedition vom Besteller schriftlich beim Lieferer angezeigt werden. Rücksendungen beanstandeter Waren bedürfen generell unserer schriftlichen Zustimmung.

Beanstandungen

Beanstandungen bzw. äußerlich erkennbare Schäden sind bei Anlieferung zu reklamieren. Übernehmen Sie solche Sendungen nur, wenn der Anlieferer die Beschädigung schriftlich bestätigt. Reklamationen müssen innerhalb von 8 Tagen gemeldet werden. Rücksendungen von einwandfreier Ware sind erst nach telefonischer Rücksprache möglich.

Recht und Gerichtsstand

Es gilt ausschließlich das Recht der Bundesrepublik Deutschland bzw. das Recht des jeweiligen Vertriebspartners bzw. seines Standortes. Erfüllungsort und Gerichtsstand für alle aus den Vertragsverhältnissen entstehenden Rechtsstreitigkeiten ist der jeweilige Firmenstandort.

Rechtswirksamkeit

Sollten einzelne Bestimmungen dieser allgemeinen Verkaufsbedingungen unwirksam sein, so berührt dies die Wirksamkeit der übrigen Bestimmungen und diejenigen des gesamten Rechtsgeschäfts nicht.

Abbiegevorrichtung (Biegehilfe)	171	Batik-Nachbehandlungsmittel JAVANA	237	Dreieckswinkel	222
Abdeckplatten	45, 77	Batikrahmen	237	DreifüÙe	213
Abdeckung Alu	32	Batik-Schmelzkessel	236	Dreikantfeile	130
Abdecklack, Asphalt Lack	218	Batik-Textilfarben JAVANA	237	Dreikantholhschaber	131
Abdreheisen	202	Batik-Wachs	237	Dreikantleiste	213
Abfallbehälter, Holz	250, 251	Baukästen	260, 261	Dreikant-Vollschaber	131
Abfalleimer / Papierkorb	250	Baupläne	300	Dreirollen-Rundbiegemaschine	157, 158
Abfall-Müllsackständer	249	Bausätze	260, 261, 283	Dreizackstifte	238
Abfalltrenner	250	Beamer	93	Druckfilz	220
Abgreifklemme	36, 173	Bedienblende	29	Druckluftschlauch mit Gewebeeinlage	333
Abisolierzange	137	Befestigungsklotz.	52	Druckluftschlauch Super-Air	334
Abisolierzange / Flachzange VDE	168	Benzin-Sicherheitskanne	218	Druckluftverteiler, 3-leitig	334
Abkanteinrichtung	157, 158	Beschriftungsschilder	252	Druckluft Zubehör-Set	334
Ablagen	21, 45	Biegeschablone Beta	181	Druckpressen/Linolpressen	219, 220
Ablage Wandregal / Pinselregal	254	Bildhauerklüpfel	117	Dübel-Fix	122
Abluftsystem	212	Bi-Metall-Lochsägensatz HSS	118	Dübelprofi	122
Abnahmeeinheit	31	Bit-Box Sortiment, 16-teilig	120	Durchgangs- und Leitungsprüfer DUTEST	171
Abrihtstab	294	Bit-Selector XL, 31-teilig	120	Durchschläger DIN 6458	143
Abrihtstein	294	Blechsälbohrer HSS	145, 146	Durchtreiber-Satz, 6-tlg.	143
Abriht- und Dickenhobelmaschinen Holzkraft	326	Blechscherer Berliner Form	132	Durchziehnadeln	226
Abriht- und Dickenhobelmaschinen Jet	323, 324	Blechscheren Ideal	132	Eckrohrzange	135
Abriht- und Dickenhobelmaschinen Metabo	322	Blindnieten	142	Eckwinkel-Blende, 100 x 100 mm	76
Abriht- und Dickenhobelmaschinen Scheppach	324, 325	Blindnietenzange	142	Edelkorund-Schleifscheiben	285
Absauganschlusssutzen Universal	328	Bodenbefestigung	21	EDV-Steckdose	33
Abstandhalter	45	Bodenreinigungsset	328	Einbaucontainer	59
Abstrahldüse	184	Bogenzirkel	149	Einbaufeld für Energie-Tischaufsatzeinheit	38, 37, 39
Abweiskeil	327	Bohrmaschinenische	96	Einbauplatten	213
Abziehstein / Wasserabziehstein	112	Bohrsäge/Stichling	118	Einbausteckdosen	33
Adapter für Absaugstutzen	295	Bohrständer	273	Einbautürenspegel	75
Air Brush-Set	334	Bohrer VHM	336	Einfädelhilfe	228
Akku-Bohrschrauber	272	Bohr- und Schneidöl	146, 249	Einheitsamboss	140
Alles-Kann-Öl	248	Bolzenschneider	133	Einlegeböden	96
Allessauger	332, 333	Bördeleisen	139	Einschaltautomatik	329
Allzweck-Fett	248	Borstenpinsel	196, 252	Einschneider VHM	336
AlphaPlast-Hand Biegewange	181	Bowdenzugzange	257	Einspannvorrichtung	45
Aluminium-Sicherheitsleiter	255	Breitschlitzdüse	184	Einzelkochplatte	237
Alu-Rundbankhaken	44	Breitschublade	75	Einzelplatzanlage Nähen	57
Alu-Schutzbacken	152	Breitstrahldüse	184	Einzelschublade	22
Alu-Universalmaßstab	147	Brennhilfsmittel-Satz	213	Eisen-III-Chlorid	218
Alu-Wasserwaage	150	Brennstoffzelle KOSMOS	264	Elastomere Tarierschraube	21, 45
Alu-Winkelspannbacken	44	Brennstützen aus Metall	213	Electronic Super-Knips – Knipex	137
Anbaucontainer	59	Bretthalter	76	Elektrobaukästen	260
Andrückrolle	184	Brustbohrmaschine, 2-Gang	119	Elektronik-Abisolierzange	168
Anprobierspiegel, fahrbar	233	Buchbindermesser	189	Elektronik-Experimentier-Systeme	261, 262
Anreiß-Fluid	149	Bügeldecke	232	Elektronik-Flach-Seitenschneider	169
Anreiß-Fluid-Stift	148	Bügeleisen- & Bretthalter	76	Elektronik-Flachzange	168
Anschlusskabel CEE	299	Bügeleisen-Reinigungsstift	232	Elektronik-Kombizange	168
Anstellwinkel	148	Bügelgriffe	75	Elektronik-Lot	172
Arbeitsflächen	233, 234	Bügel säge	116	Elektronik-Rundzange	168
Arbeitsgarnitur	123	Bügeltische	232	Elektronik-Schraubendreher	169, 170
Arbeitshandschuhe	242	Büro-Drehstuhl	86	Elektronik-Seitenschneider	168
Arbeitssschale aus Polystyrol	175	Bürolocher	191	Elektronik-Spitzzangen	168
Arbeitsstische	55, 56	CNC-Arbeitsplatz	97	Elektronik-Vornschneider	168
Arbeitsunterlage	203	CNC-Bearbeitungseinheit	335	Elektroschreiber Arkograf	197
Ärmelbrett	232	CNC-Maschinen	334, 335	Elektro-Tacker Metabo	280
Atelierwagen für Bastelmaterialien	96	CNC-Werkbank fahrbar	337	Endstopper zu Winkel-Laufschiene	78
Ätztütchen	218	Creativ-Seidenmal-Set	239	Energieschacht	28
Augen-Sofortspülung	244	Dampfbügelautomaten	231	Energie- und Infoaufsatz, 6-eckig	52
Aufbewahrungsbox-Kehrschaukeln	249	Deckel für Sichtlagerkästen	246	Engobemalspritze	203
Aufhängung Hängeampel	36	Dekupiersägebogen	113, 132	EntlötflöÙe flussmittelgetränkt	172
Aufkleber-Set	250	Dekupiersägen DSH	285	Entlötumpfen	160
Aufsatzschrank	79	Dekupiersägen Hegner	300	Ersatzglühbirne	231
Aufstecksenker für die Holzbearbeitung	119	Dekupiersägen Scheppach	301	Ersatz-Klingen für Kantentgrater	131
Augenwaschflaschen	243	Diamant-Abdrehvorrichtung	293	Ersatzwechselbeläge	53
Ausschlichthammer	138	Dickofil-Werkzeug	110	Erste Hilfe Koffer	244, 245
Außeneck Alu	32	Digital-Multimeter	172, 173	Erweiterungspaket Experimentier-System 4500	261
Außentaster (Greifzirkel)	149	Doppelhobel	111	Euro Fix-Stapelkästen	246
Außenwerklich Polymerbeton	54	Doppelhobelbank	48	Experimentierkästen GEOLINO Physik	262, 263, 264
Auszugboden gerade	74	Doppelkochplatte	237	Exzenterschleifer SXE 425 Turbo Tec	278
Automatik-Abisolierzange	169	Doppelplatzanlage Nähen	237	Fachboden	74
Balsamesser	189	Doppelschleifmaschinen	293, 294	Fadenzähler	223
Bandsägeblätter	286	Doppeltaster EIN/AUS	29, 30	Fahrgestell für Wertstoffbehälter	252
Bandsägen Holzkraft	321, 322	Drahtkörbe	76	Fahrradreiniger DYNAMIC	258
Bandsägen Jet	320	Drechselmeißelsatz HSS	287	Fahrrad-Werkzeugkoffer	255
Bandsägen Metabo	316, 317, 318	Drehhocker	86	Faltenfilter	279
Bandsägen Scheppach	319	Drehschiene	202	Falzbein	190
Bandschleifer Metabo	279	Drehschindelhocker	86	Farbauftragsplatte	216
Bandstahlhocker	86	Drehschindelstühle	86	Farbcode-Schlüssel	171
Band-/Tellerschleifmaschinen	296, 297	Drehstuhl	86	Farbschaber-Set	184
Bankamboss	140	Drehteller	150, 293	Farbwalzen	216
Baseball Cap	243	Dreibeckenfutter	287	Fausteisen	138, 139
Batikännchen	236, 237	Dreieckschleifer	277	Fausteisen-Halter	139

Fäustel nach DIN 6475	138	Gummi-Gipsbecher	206	Kabelmesser, klappbar	170
Federzug mit/ohne Arretierung	36	Gummi-Hammer	138	Kabelschuh-Presszange	170, 171
Federzugwaage	255	Gummihandschuhe	242	Kabeltrommel Primus	174
Federzwinde	123	Gummischarer	201	Kabinettfeile	109
Fehthaarpinsel / Schulmalpinsel	196	Gutta JAVANA	239	Kabinetraspel	109
Feilenbürste	131, 254	Haarschutznetz	243	Kantentengrater	131
Feinbohrschleifer	283	Haft-Lammfellpolierscheibe	278	Kantenschleifmaschine	299
Feinlötkolben	158	Haftpolierfilz	278	Kantenschutz	20
Feinsägen	112	Haftpolierschwamm	278	Kantstab/Rollstab	203
Feinschnitt-Sägeblätter mit Querstift	285	Haftschleifblätter	277, 278	Kapp- und Gehrungssägen	286, 302
Feinschnitt-Tischkreissäge	285	Haftschleifvlies	278	Katzenzunge	205
Feinstaub-Filtermaske	243	Häkelhilfsmittel	234	Kegelsenker HSS	145
Feuerlöschdecke	246	Häkelnadeln/Wollhäkelnadel	227	Kehrschaukeln	249
Feuerlöscher	245	Hakenleiste	76	Keramik-Brennöfen	208, 209, 210
Figuren- und Durchlaufschere	132	Halbmondmesser	190	Keramikschaber	202
Fingerhut	224	Halbrundfeile	130	Keramikwerkzeugsatz	200, 201
Flächenstreicher	253	Halbschrank	71, 72	Keramische Tonmasse	213
Flachfeile	130	Hand-Augendusche	243	Kerbschnittbeitel	109
Flachlineal Rotring	196	Handblechschere	132	Kerbschnittmesser	108, 109
Flachmeißel	143	Handbohrmaschine	119	Kettenblattschlüssel	257
Flachpinsel	196, 253	Handfeger	249	Kettenmesslehre	256
Flachrundzange	137	Handfeilkloben / Stiefelkloben	135	Kettennieter	256, 257
Flachwinkel	32	Handhebel-Druckpresse	220	Kettenreiniger	258
Flachzange	133, 136	Handhobel Metabo	276	Kettenreinigungsgerät	257
Flammschutzmatte	162	Handkreissägen	274	Kettenschmierstoff	258
Flammschutzpasten	166	Handmaß	222	Kettenzange	134
Flickzeug Tip-Top TT 01	257	Handsäge (Fuchsschwanz)	113	Kinderscheren	188
Folien-Erwärmergeräte	181	Handsenker	119	Klammern für Elektro-Tacker	280
Formatkreissägen	307, 311, 312, 313, 314, 315	Handsenker HSS	146	Klammerzieher	280
Forstnerbohrer	118	Handthermometer DT-300	254	Klapptritt, Alu	255
Foto-Ätz-Set	174	Handtonpresse	203	Klapp- und Höhenverstellgerät	152
Fräser VHM	336	Handwerkernadeln	226	Klarsicht-Magazine	246
Frässtichel VHM	336	Hängeampeln	33, 34	Klebesticks klar	192
Fugengummi / Gummirakel	205	Hängeschubkasten	23	Kleisterpinsel	253
Führungseinrichtung	276	Häkelnadel IMRA	228	Klemmschraube	153
Führungsplatte	274	Hartmetall-Kreissägeblätter	274	Klett-Belag	299
Führungsschiene Metabo	274	Hartmetall-Maschinen-Forstnerbohrer-Satz	118	Kluppenpinsel	253
Führungsvorrichtung	275	Hebelblechschere	156, 157	Kneifzangen	120
Gabel-Ringschlüssel-Satz	141	Hebelschneider	194	Knietreibklotz	139
Gabelschlüssel-Satz	141	Hebelvornschneider nach DIN ISO 5239	134	Knopflochschere	223
Galalith-Häkelnadel	235	Heftgerät	191	Knopfmaß – Kleinschieblehre	148
Galalith-Stricknadel	235	Heißklebepistolen	191, 192	Kolophonium	218
Ganzstahl-Ledermesser	190	Heißluftgebläse	183, 184	Kombi-Bankstein	112
Ganzstahl-Schraubstock	150, 151	Heißluftgebläseset	183	Kombischere/Allesschneider	188
Ganzstahl-Schraubzwinde	123	Heizkörperabdeckung	21	Kombi-Tiefziehgerät	182
Garderobenschrank	66	Heizstab	182	Kombizangen	133, 136
Gasanzünder mit Piezozündung	162	Henkellocheisen	191	Kombizange VDE	169
Gaskartusche Universal	163	Henkelzieher	201	Kompressoren	333
Gebotsschilder	327	Hitzeschutz-Sicherheitskoffer	165	Kontaktfeile	131
Gehörschutz	243	HM-Fräasersatz	276, 277	Kontroll-, Tuschier- und Prüfplatte	148
Gehrungsanschlag	295, 299	HM Kreissägeblatt	286	Konturenfarbe	238
Gehrungssäge ULMIA	116	Hobelbank	47, 48	Konusschlüssel	256
Gehrungsschneidlade	50, 117	Hobelbankschlüssel	21, 44	Kopierrädchen/Schnittmusterrädchen	223
Gehrungszwingen	123	Hobelbankschlüssel-Adapter	53	Körner	143
Gemeinschafts-Werkzeugsortimente	125, 126, 155, 176	Hochleistungsfett DYNAMIC	258	Kraft-Seitenschneider	134
Geometrie-Dreieck Centro Rotring	196	Höhenmess- und Anreißgerät	148	Kragarmregale	85
Geräte-Wandkonsole	30	Höhenverstellgerät	151	Kreiderad	222
Gestellsägen	116	Hohlbeitel	108	Kreideschärfer	222
Gestellteil	21	Hohlmeiselstein	112	Kreidestift	222
Gewebeschleifbänder	298	Holzbrenngerät	197	Kreisführung	276
Gewindeschneideisen HSS	146	Holzübül geriffelt	122	Kreissägeblätter	286
Gewindeschneidföhrung für Außengewinde	146	Holz-Gliedmaßstab	120	Kreis-Schablone Rotring	195
Gewindeschneidpaste	146	Holzhammer/Flaschnerhammer	117	Kreis- und Parallelföhrung	275
Gewindeschneidzeug-Satz	146	Holzleim	124	Kreuzmeißel	144
Gipskelle	205	Holz-Pflegeöl	248	Kreuzschlitz-Schraubendreher VDE	170
Glasfaser-Gliedmaßstab	120	Holzprofilfräser-Set	287	Krokodilklemme	36
Glaskopfstecknadeln	225	Holzraspel	109, 110	Kufenstuhl	86
Glasursieb	202	Holzspirallohrer	117	Künstlerpinsel / Schulmalpinsel	196
Glasurzange	203	Holzwinkel	121	Kunststoff-Bearbeitungsgerät Thermo Boy	182
Glättekelte	205	Hufeisenmagnet	225	Kunststoffbearbeitungs-Werkzeuge	179
Glockenständer	213	Industriestaubsauger	331	Kunststoffeimer	206, 247
Goldschmiedeschere	133	Infoaufsatz, 6-eckig	52	Kunststoffhammer	138
Grafischer Asphalt	218	Inneneck Alu	32	Kunststoff-Leimtopf	124
Graphit	249	Innenrundscheifeinrichtung IRS	298	Kunststoffschüsseln	206, 247
Greifzangen / Feinmechanikerzangen	136	Innentaster	150	Kunststoff-Schutzbacken, Paar	152
Greifzangen / Nadelzangen	135	Installationskanal Aluminium	32	Kunststoff-Schweißdraht	185
Griffmuscheln	75	Inverter Elektroden Schweißgerät	164	Kunststoff-Sichtlagerkästen	246
Gripzange	135	Isograph College-Set Rotring	195	Kunststoffwannen	206, 247
Grundschulwerkbank, 2/4 Arbeitsplätze,	46	Japanspachtel	206	Kupferplatten	219
Grundwerkzeugblöcke	125, 154, 177, 192, 204, 224	Jerseynadel mit Kugelspitze	226	Kupplungspaar	32
Grundwerkzeugschubladen	124, 125, 153, 192, 204	Kabelabroller leer	172	Kurbelabzieher	255
Grundwerkzeugsortimente	127, 156, 176, 177, 193	Kabelbox Vario Line	174	Kurzzeitmesser	254

Labor-Netzgeräte	173	Messinghartlot	164	Pinzetten	170
Lackierpinsel	252	Messleitungen	35	Plastiform-Kunststoffbiegegerät	182
Langbeckzangen	136	Messleitungshalter	36, 174	Plastik-Schürze	242
Längsanschlag	297	Messschnurset	35	Platinenbohrmaschine	175
Lattenrost Multiplex	75	Metallbearbeitungsmaschine	158	Platinenhalter mit Lupe	175
Laubsägeblätter	114	Metallbearbeitungszentrum	156	Platinen-Montagehalter	175
Laubsägebögen	114	Metallkreissäge	301	Plattenständer	94, 95
Laubsägedrillbohrer	118	Metallsägebogen	132	Platten- und Materialwagen, fahrbar	94, 95
Laubsägetisch	49, 51, 52, 115	Metall-Trockenschneider	301	Plexiglas-Platten, -Streifen, -Stäbe und -Rohre	186
Leder-Abziehscheibe	293	Mezzotinto-Messer	217	Pocket Tool PT 16	256
Lederflechtnadel	226	MICRO-Bandsäge	286	Polier-Komplett-Set	285
Ledermesser	189	MICRO-Drechselbank	287	Poliermaschine	186
Ledernadeln	226	MICRO Profiliergerät	286	Poliermittel	185
Lederschere	189, 223	Mobiler Unterbau	23	Polierpaste	185, 186
Leder-Schweißer-Handschuhe	165	Mobile Schraubstockhalterung	153	Polierstahl/Hohlschaber	217
Ledertampon, rund	218	Modellbauer-Set	175, 285	Poliertücher	185
LED-Leuchten	292	Modellierhölzer	200	Polsternadeln, gebogen	226
Leerfeld für Energie-Tischaufsatzeinheit	37	Modellierschlinge	200, 201, 202	Präzisions-Digitalmessschieber	148
Lehrtische	62	Modellier-Set	200	Präzisions-Federaußentaster	149
Lehrmittelrahmen	233	Modellierstäbe	200	Präzisions-Federinnentaster	150
Lehrtafeln	327	Modisten-Nadel	225	Präzisions-Federzirkel	149
Leichtmetallefeile halbrund	131	Montageständer	255, 256	Präzisions-Gehrmäß	121
Leimpinsel Universal	253	Multifunktionswagen	51	Präzisions-Gehrungssägen	116
Leimsparsbehälter	124	Multifunktionswerkbank	49, 50, 51, 52	Präzisions-Handgewindebohrer-Sätze	145
Leimspritze	124, 248	Multihammer	273	Präzisionskreissägen	303, 304, 305
Leimzwingen	123	Multischleifer	277	Präzisions-Messzeugsatz	148
Leiter-Einhängerrohr	77	Multi Spray	258	Präzisions-Mikrometer	148
Lerninsel	52	Nachfüllgas für Gasanzünder	164	Präzisions-Prismenpaar	149
Leseglas / Handlupe	254	Nadelfeilen-Satz	131	Präzisions-Schmiege	122
Lichtbildwand	90	Nadelkissen	224	Präzisions-Schraubendrehersatz	141
Lineal	223	Nadellehre	227	Präzisions-Taschenmessschieber	147
Linoldruckfarben	216, 217	Nadel-Packung	226	Präzisions-Tischkreissägen	308, 309, 310
Linoleum-Zuschnitt	216	Nagelbohrer	118	Präzisionswinkel	121
Linolschnitt-Arbeitsbrett	216	Nägel für Elektro-Tacker	280	Presszulagen	193, 220
Linolschnittgarnitur	216	Nähmaschinennadeln mit Flachkolben	231	Profilgleitschiene	250
Linolschnittwerkzeug-Set	216	Nähmaschinen-Pflegeöl	230	Projektionsfläche	87
Loch-Blechscherer	132	Nähmaschinen-Pflegeset	231	Propandruckregler	163
Locheisen	190	Nähmaschinenspule Kunststoff	231	Prüfspitze	35
Lochschnneider	201	Nähmaschinentische	58	PUK-Universalsäge	113, 132
Lötdampfabsorber	162	Nähmaschinen / Overlockmaschinen	229, 230	Puppennadeln	226
Lötdrahtabroller	160	Nähnadeln	225	PUR-Spiralschlauch	328
Lötdraht	161	Näh- und Stopfnadelsortiment	225	Putzfix	218
Lötfett	161	Nass-Schleifer JSSG-10	293	Putzhobel	111
Lötkoffer	163	Netzverteiler	28	PVC-Isolierband	171
Lötkolben	159	Neusilberhartlot	164	Pylonen-Doppeltafel	89
Lötkolbenhalterung	162	Nietenkopfmacher	143	Pylonen-Einflächenschiebetafel	88
Lötkolbenset	159, 160	Nietenzieher	142	Querlochsinker-Satz	145
Lötkolbenständer	160, 161	Nippel aus Stahl	328	Radienadeln	217
Lötkreuzpinzette	161	Nippelspanner / Speichenspanner	257	Radio-/Telefonzange	133, 134
Lötlampe	162, 163	Not-Aus Fußtaster 230/400 V	292	Radzentrierständer	255
Lötpinzette	161	NOT-AUS-Taster	33	Rahmenspanner	123
Lötplatte/Isolierplatte	162	NWT	98 – 102	Rahmenständer	233
Lötreflektordüse	185	Oberfräsen	275, 276	Raubbank/Kurzrauhbank	111
Lötstationen	159, 160	Öfenstützen	213	Reduzierdüsen	184, 185
Löt- und Schweißwagen	96	Ölspritzkannen	248	Reduzierstück	328
Lötwasser	161	Ordnungsboxen	246	Reflektordüse	184
Lötwasserpinsel	253	Overheadmodelle	268, 269	Regal-Leiter	78
Magnet-Haftleuchte	292	Overheadprojektoren	91	Regalsystem, komplett	82
Malerspachtel	205	Paletten-Aufsatzschrank	72	Reibschale mit Pistille	203
Malpinsel	197	Paletten-Einsätze	76	Reifenheber	257
Marmorierfarbe	239	Paletten-Einschübe	67, 76	Reinigungsbürste Combi-Brush	258
Marmorier- und Ätzschale	218	Palettenschrank	67	Reinluftentstauber	328
Maschinen-Krauskopf	118	Paletten-Schrankregal	72	Reißnadel	149
Maschinenschraubstock	175, 284, 292	Papierrohmasse	197	Reverswinkel	223
Maschinensensor	329	Papierschere	188	Revolver-Lochzange	191, 224
Maschinenständer	298, 300	Papierschleifbänder	298	Richtplatte	139, 149
Maßband	222	Papierschöpf-Set	197	Riffelraspel/Bildhauer-Feilraspel	110
Material-/Kleinteileschrank	68	Papierzange	218	Riffelraspel-Set	110
Material-/Nähmittelschrank	68	Pappschere/Lederschere	188	Ringpinsel	253
Materialschrank/Bügelschrank	68	Parallelanreißer	149, 150	Ringschlüssel-Satz	142
Materialschrank/Korbschrank	68	Parallel-Schraubstöcke	151	Ritzerklinge/Schablonenmesser	189
Materialschrank	65, 66, 67, 68	Parallelschraubzange	21	Rockabrunder	223
Materialständer	95	Patchwork Universal-Lineal	222	Rohrabschneider	131
Materialzüge	75	Patentnadel mit Federöhr	226	Rohrhalter	77
Maurerkelle	205	Patronenlagerschlüssel	257	Rohrspannbacken	151
Mechanikerzange	134	Pendelstichsägen	275	Rolladenaufsatzschrank	70
Medienflügel WALDNER	98 – 102	Penmaker Aufnahmedorn + 2 Pens	283	Rolladenschrank	70
Medienwagen	92, 93	Perlnadeln	225	Rollbandmaß	150
Mehrfachständer	213	Perlwebrahmen	235	Rollcontainer	59
Messbecher	207, 247	Pfeiltrenner	223	Rollenblechscherer	157
Messer für Tonarbeiten	190	Pinselsets	238, 239	Rollenschneider	202
Messingbürste / Zündkerzenbürste	254	Pinwand-Nadeln	89	Rollgabelschlüssel	142

Rollhocker / Rolltritt	255	Schreinerhobelbank	48	Stahlsteck- und Stahlnähadeln	235
Rollmesser	189	Schreinerklüpfel	117	Standardlötkolben	158, 159
Rollschneider	224	Schreinerwinkel	120, 121	Standardwerkbanke	17
Rouletten	217	Schriftschablone duo-combi Rotring	195	Ständer für Doppelschleifmaschinen	294
Rückensäge	113	Schrumpfschlauch-Set	184	Ständer für Profilmaterial, schwere Ausführung	93
Rückleiste	20	Schrupphobel	111	Standpumpe / Luftpumpe	256
Rückwandverkleidung/Sichrückwand	77	Schruppscheiben	281	Stapelhocker	86
Rührstab	205	Schul-Seidenmal-Set	239	Stapelstuhl	86
Rundbankhaken	53	Schulwebrahmen	235, 236	Stapelrockner	96, 97
Rundfeile	130	Schutzgas-Schweißdraht MAG	165	Staubfangkassette	279
Rundschleifeinrichtung	295	Schutzbrille	243	Staubtuch	185
Rundstrick-Lehrmittel	234	Schutzeinrichtung	295	Stechbeitel	108
Rundstricknadel	227	Schutzgasschweißgerät	164	Steckdosenleiste	174
Rundwebrahmen	235	Schutzplatte	275	Steckregale	83, 84
Rundzange	133, 136	Schwabbelnscheibe	185	Steckschlüssel-Satz	141, 142
VDE Rundzange	169	Schwamm mit Kunststoffbehälter	203	Steckverbindung	328
Saalbesen	249	Schweißerhammer	165	Steigkanal	33
Salmiak-Lötstein	161	Schweißer-Handschuhe	165, 242	Stein-Präparierer	293
Sander	278, 279	Schweißer-Schürzen	165, 242	Steuersatz-Schlüssel	256
Sattlerrmesser/Lederschärfmesser	190	Schweißer-Schutzschild	166	Stichsätze	113
Sattlernadel/Ledernadel	225	Schweiß-Fix	164	Stichsägeblätter	275
Säulenbohrmaschinen	289	Schweißschuh	184	Sticknadeln	226
Schabhobel mit geradem Eisen	110	Schweißwinkelmagnet	165	Stickrahmen	228
Schaltdraht	172	Schwere Schreinerhobelbank	48	Stickrechner	228
Schaltlitze	172	Sechseck Energieaufsatz	18	Stickring	228
Schaltungs-Kupferdraht	172	Sechseck-Werkbank	18, 19	Stick- und Stopfringe	228
Schaum-Ätzergerät	174	Sechskant-Stiftschlüssel-Satz	141	Stiftamboss	139
Scheerbrett	236	Segeltuchschürze	242	Stiftsägeblätter	301
Scheibenschleifmaschine	295, 296	Segment-Abkantbank	157	Stirling-Motor	268
Scheibenschneider	190	Seidenmalfarbe	238	Stockpresse	193, 220
Schiebehandgriff	326	Seidenmalrahmen	238	Stopfnadeln	225
Schiebestock	327	Seitenblende – Deckenblende	76	Stopfpilz	225
Schiebetüren	74	Seitenschneider	134, 137	Stoppuhr / Additionsstoppuhr	254
Schienenhalter in Winkelform	78	Seitenschneider VDE	169	Storchenschnabelzange	137
Schirmgarnwinde Modell GH	236	Seiten-Stützarm	293	Streichmaß	121, 147
Schablone für isometrische Ellipsen Rotring	195	Senklot	150	Strickhilfsmittel	234
Schlagbohrmaschinen	272, 273	Sensor Verlängerungskabel	329	Stricknadeln	227
Schlagbuchstaben, Schlagzahlen	144	Service Kit	293	Strickpüppchen	227
Schleifbänder	279, 296, 297, 298, 299	Set Schleifen, Polieren, Finishen	186	Strickrahmen VII	234
Schleifbandreiniger	296	Sicherheits-Messleitungen	35	Strick- und Häkel-Arbeitsmittel	234
Schleifblätter zum Spannen	279	Sicherheitsnadeln	224	Strick- und Häkeldocht	235
Schleifhilfe	297	Sicherheitssauger	331	Stromkreis Kleinspannung	29
Schleifhülsen	298	Sicherheits-Schultransformatoren	182	Stromstärkebegrenzung 10 A	29
Schleifklötze	112	Sicherheitstafeln für Maschinen	326	Stromversorgungsgeräte	28, 30
Schleifpapier-Abrollsystem	111, 112	Sicherungsautomaten	29	Stufen-Anlegeleiter	77
Schleifscheiben	296, 297, 299,	Sicherungsringzange – Seegerzange	134, 135	Stuhl – Aluflex	61
Schleifstein	293	Sickenhammer	138	Stützarm-Verlängerung	293
Schleifstütze	293	Silbergleit®	326	Styro-Cut 3	180
Schleif- und Abziehkombination	294, 295	Silhouettenschere	188, 223	Styropor-Schneidegeräte	180
Schlichthammer	138	Silizium-Karbid-Schleifscheiben	285	Sublimatstift JAVANA	239
Schlichthobel	111	Simshobel	111	Super-Schleifpapier,	111
Schließfachschrank	69, 68	Smyrna-Nadeln	226	Surform-Blockhobel	110
Schlitzdüse	185	Sortiment Werkzeugpflege	368	Surform-Kombihobel	110
Schlosserhammer	137	Spannbügel	274	Surform-Standardfeile	110
Schlüsselfeilen-Satz	131	Spannschlüssel	49	Surform-Standardhobel	110
Schlüsseltaster EIN	30	Spann- und Polierhammer	138	Symbolschablone Studio Elektro Rotring	195
Schmiegen	121	Spannungsprüfer	171	Tacker	191
Schneckenwindeschellen	328	Spannkralen	237	Tafelblechschere	132, 157
Schneideisenhalter	146	Spannunterlagen	49	Tafelreststückregal	94
Schneiderinnenschere	223	Spannzangen	44, 45, 49, 52, 53, 335	Tailenmaßband	222
Schneiderkreide	222	Spannzangenhalterung	45	Teamhobelbank	48
Schneiderpuppe	228	Spezial-Ätzmaschine	174	Technologie-Schaukästen	265, 266, 267, 268
Schneiderschere/Stoffschere	224	Spezialkleber	186	Telefonzange VDE	169
Schneidmatte	190, 223	Spezial-Schleifstein	185	Teflonspray	249
Schnellbügler PFAFF	231	Spiralbohrer HSS	144, 175, 284	Tellerhammer	138
Schnelllötpistole	159	Spiralbohrer-Lagerkasten	145	Tellerschleifeinrichtung	299
Schnellspannzwinde	122	Spiralschlauch Rilsan	333	Tellerschleifgerät	284
Schnellverstellzirkel Compact Rotring	196	Spitzmeißel	143	TEX Basic-Set OPAK JAVANA	239
Schnell-Zeichenkopf	195	Spitzzirkel	149	TEX Basic-Set SUNNY JAVANA	239
Schnittzeichnungen / Lehrtafeln, versch. Maschinen	281	Splintentreiber	143	Thermoformgerät 701 COACH	182
Schöpfkelle	205	Spritzflaschen	238	Thermoform Maschine Modell TRAMP 302	183
Schrägablagen	75	Spritzsieb	220	Thermoform Maschine Tramp 0603	182
Schrankregal	64, 71	Spulendose	230	Thermoplast-Erwärmergerät Plasticus	181
Schrankrohr (Kleiderstange)	75	Spulenkapsel	230	Tiefenstop	122
Schraubendreher	119, 120, 140, 141	Stabelektroden	164	Tiefziehfolie	183
Schraubendreher VDE	170	Stahlbandmaß	150	Tisch – Aluflex	61
Schraubstockablage	45	Stahlblechbelag	21	Tischbandschleifmaschine TBS 500	298
Schraubstockunterlagen	44, 51, 52, 153	Stahldrahtbürste	254	Tischbohrmaschinen	284, 287, 288, 289, 290, 291
Schraubstockwagen	94	Stahlhlineal	147	Tischhalterungen	233
Schraubzwingen	122, 123	Stahlmaßstab	147	Tischkreissäge Jet JTS-600X	306
Schreiner-Gehrmaß	121	Stahlmaßstab/Federmaßstab	120	Tischränderscheibe	207
Schreinerhammer	117	Stahlrohrhocker	86	Tisch/Säulenbohrmaschine Flott	290

Tischstopuhr, analog	254	Universalmesser	189	Werkbankplatten	20, 50
Tischwagen	51, 94	Universal-Sägeblatt-Set	301	Werkstatwinkel	147
Tischwalzenschleifmaschine TWS 230	297	Universal Spannungsprüfer PROFIPOL®	171	Werkzeugladen, tragbar	124, 154, 177
Tonabscheider	202, 207	Universaltische	49	Werkzeuglade, unbestückt,	52
Tonarbeitsunterlage	203	Universal-Werkbänke	42, 43, 44, 53	Werkzeugsätze für KOSY	335
Ton-Aufbewahrungsschrank	67	Unterbaublock	22, 23	Meißel und Durchschläger	143
Tonbehälter	207, 208	Unterbau für Stockpresse	193	Werkzeugschränke, komplett bestückt mit Werkzeugen	80, 81
Tonroller / Wellholz	203	Untergestell	55	Werkzeugschränke	78, 79
Tonschneidebügel	201	Untergestell für Stockpresse	220	Werkzeugschrank, Wartung/Instandhaltung	338
Ton-Aufbewahrungs- und Trocknungsschrank	67	Untergestell Modell U für Webrahmen Modell W	236	Werkzeugsortimente	204
Ton-Trocknungsschrank	67	Untersatz	293	Wertstoffbehälter mit Deckel	252
Töpfermesser	201	UV-Belichtungsgerät	175	Wertstoff-Sammelboxen	251, 252
Töpferscheiben	207, 208	Vakuum Tiefziehmaschine	183	Wertstoffsammler	250, 251
Töpferwerkzeug-Set 8-teilig	201	Vario-Plus Sortimentskasten	224	Windeisen	146
Töpferzirkel	203	Varioständer	213	Winkelanschlag	274, 276
Toplader für Keramik	208, 209	Variozange	224	Winkelgradmesser	148
TORX-Stiftschlüssel-Set	141	Verbandschränke	244	Winkel-Laufschiene, verzinkt	78
Treibhammer	138	Verbindungskabelsatz	36	Winkellehre verstellbar.	182
Treibklötze	50, 139	Verbindungsstück	274	Winkelschleifer	279, 280
Trennblech	296	Verdrahtungszange	136	Winkel-Schraubendreher	141
Trennmesseralter	224	Verstellbarer Zentrumsbohrer	118	Winkelspannbacken	50
Trennscheiben	280, 286	Verteilerleiste	36	Wischgaze	218
Treppenbauer-Raspel	110	Vielzweckspray WD 40	248	Y-Stück	328
Tretlagerschalenschlüssel	256	Vierbackenfutter	287	Zackenschere	223
Tretlagerwerkzeuge	256, 257	Vierganggetriebe	269	Zahnkranzabzieher	257
Trichter	207, 247	Vierkantfeile	130	Zahnkranzbohrfutter	284
Trockenbügeleisen Siemens	232	Viertaktmotor	268	Zahnkranzschlüssel	257
Trocken-Nass-Schleifmaschine	294	Viertelmondmesser	190	Zahnradantrieb	268
Trocknungswagen	96	Vollsicht-Schutzbrille	242	Zeichendreieck 30°/60° Rotring	196
Trommelbremse Simplex	268	Vornschneider	134	Zeichenplatten	195
TSS-System-Säule	337	Vorratsbehälter / Plastik-Leimtopf	206, 248	Zeichenstift JAVANA	239
Turbo-Handlötset	163	Vorratsflasche	207, 247	Zeichentische	60
Turbolötbrenner	163	Vorrichtung für Drehröhren und Hoheisen	293	Zeichnungsschrank	73
Übergangsstück	328, 333	Vorrichtung für Hobelmesser	293	Zeigerwaagen	254
Uhrmacher-Schraubendrehsatz	141	Vorrichtung für Langmesser	293	Zentrierwinkel	149
ULMIA Ziehklingengratzieher	111	Vorrichtung für Messer	293	Ziehklinge / Abdrehklinge	202
Umschlageisen	139	Vorrichtung für Scheren	293	Ziehklingen	111
Umweltschrank mit Flügeltüren	79	Vorrichtung für Schnitzwerkzeuge	293	Ziehklingenstahl mit Heft	112
UNIMAT 1 Basic	281	Vorstecher	119	Zimmermannswinkel	121
UNIMAT 1 Classic	281	Wandhalterung	299	Zinkplatte	219
UNIMAT 1 Service-Set	282	Wandkonsole	294	Zinkspray, hell	249
UNIMAT Bauplanbuch	283	Wandspiegel	232	Zubehörsatz für grüne Stahl-Email-Tafeln	89
UNIMAT Drechselmesser	282	Wankelmotor	268	Zubehörsatz für Whiteboards	89
UNIMAT Dreibackenfutter	283	Wäscheklammern	232	Zubehörsatz SPA 16 für Pro-Stick 140:	165
UNIMAT Ersatzteilset	282	Wäschekorb	232	Zuführlade	327
UNIMAT HSS-Drehstahlset	283	Wäschesprüher	232	Zugsägen	113
UNIMAT ML 1 – MetalLine	282	Wäscheständer	232	Zuschneidemesser	190
UNIMAT Planfräskopf	282	Wasserfeste Lackierung	21	Zuschneideschere	223
UNIMAT Schleifpapier	282	Wasserpumpenzange	135, 137	Zweischneider VHM	336
UNIMAT Stichsägeblätter	282	Waxilit	326	Zweitaktmotor	268
UNIMAT Vierbackenfutter	282	Webbuch „Weben auf Rahmen“	236	Zwillingslitze rot/schwarz	172
Universal-Blechscher	132	Weberschere/Stickschere	224	Zwingenwagen, fahrbar	95
Universalgas AT 2000	163	Webnadel	225	Zwischenplatte	276
Universal-Gerätehalter	249, 250	Wechselbeläge	53	Zylinder-Blasebalg	250
Universal-Lochsäge (Steckdosenschneider)	118	Weißöl / Schmieröl	248	Zylinder-Dreholive	75
Universallötkolben	158, 159	Weithalsflasche	206, 247		

**Sie haben Ihr
Wunschprodukt
hier nicht
gefunden?**

**Rufen Sie uns an,
wir helfen Ihnen gerne
bei der Produktwahl!**

Ihr FAMOS-Team

**Wir sind Mitglied
im Deutschen Didacta Verband**

didacta
Verband der Bildungswirtschaft



GERSTAECKER 
Das Beste für Ihre Kunst



metabo®



JET®

LA-KA-PE



OPTIMUM®
MASCHINEN - GERMANY



ROHDE

schepach

 **Schweißkraft**
Schweißtechnik



wiha 
Premium Werkzeuge

WALDNER
Firmengruppe

Projekte FAMOS



Projekte FAMOS



Projekte WALDNER



Produktion Universal- und Hobelbänke

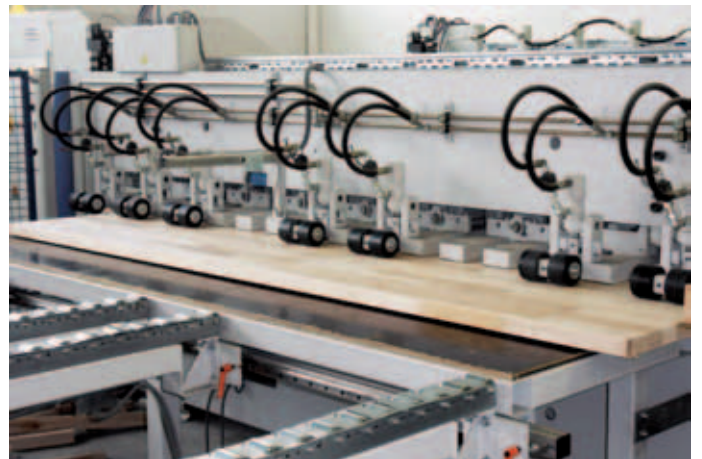

Projekte FAMOS

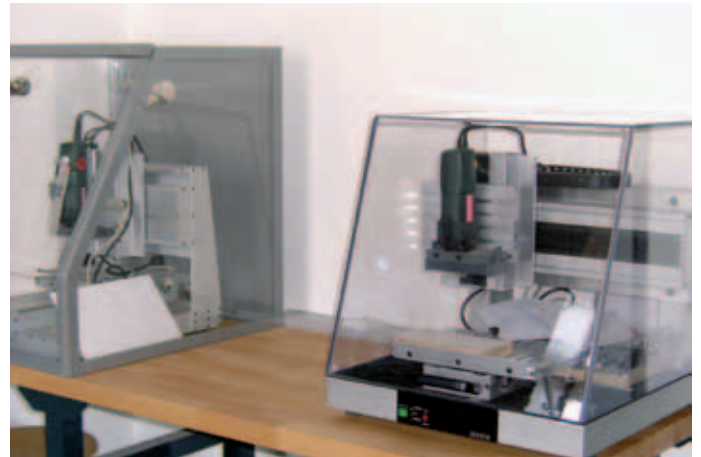





FAMOS

... die Werkraum-Dienstleister.

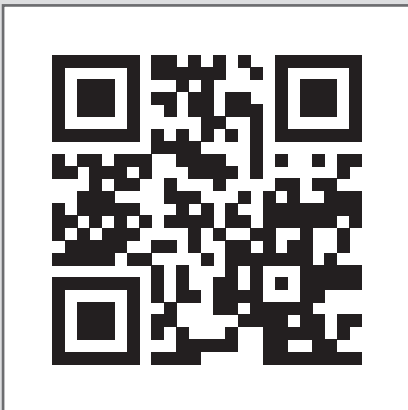
**Impressum:**

Redaktion/Copyright: Famos GmbH & Co. KG, Neu-Ulm
Texte: Famos GmbH – Dipl. Ing. (FH) M. Goller
Texte sind Eigentum der Firma FAMOS.
Gestaltung: Carmen Rammensee
Titelfoto und Innentitelfotos: Micha Wolfson Fotografie · www.mwolfson.de
www.shutterstock.com
Artikelfotos: Famos
Marketingberatung: Ovummarken · www.ovummarken.de
Druck: Frank Druck GmbH & Co. KG · www.frankdruck.de
Erscheinungsjahr: 2013

Nachdruck oder Vervielfältigung – auch auszugsweise – und Verwendung als Verkaufsunterlagen durch Dritte, ist nur mit schriftlicher Genehmigung der Redaktion gestattet. Haftung für Druckfehler wird ausgeschlossen. Technische Änderungen bleiben vorbehalten.

Erlebnissräume für Schüler



FAMOS

... die Werkraum-Dienstleister.

Famos GmbH & Co. KG

Turmstraße 61

89231 Neu-Ulm

Tel. 0731 - 20 62-334

Fax 0731 - 20 62-333

www.famos-gmbh.de

Erlebnisräume für Schüler